

Electroválvulas VUVS/batería de válvulas VTUS

FESTO



Programa básico de Festo
Resuelve el 80% de sus tareas de automatización

En todo el mundo: Rápida disponibilidad, también a largo plazo
Convincente: Siempre con la calidad de Festo
Rápida: Selección sencilla

El programa básico de Festo es una selección previa de las funciones y los productos más importantes, y forma parte de nuestra gama de productos completa.

En el programa básico encontrará la mejor relación calidad-precio para su automatización.



Características

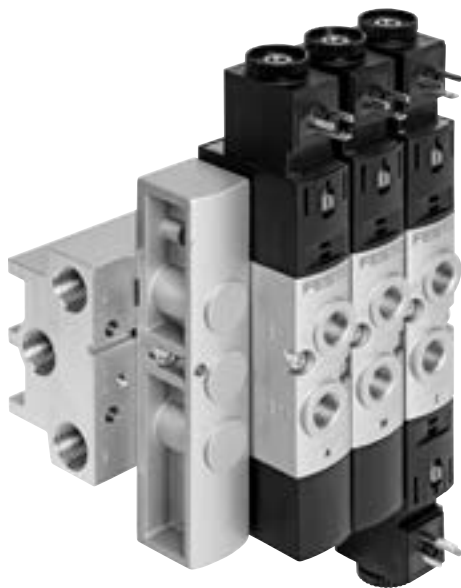

Innovadoras	Versátiles	Con seguridad funcional	Fáciles de montar
<ul style="list-style-type: none"> Válvula fiable, robusta y de gran duración Principio constructivo: <ul style="list-style-type: none"> Corredera del émbolo con anillo de junta (VUVS-LK) Asiento de platillo con junta blanda (VUVS-LT) Corredera del émbolo con cartucho de junta (VUVS-L) Caudal hasta 1800 l/min con VUVS-LK y VUVS-LT Caudal hasta 2300 l/min con VUVS-L Numerosas funciones de válvula 	<ul style="list-style-type: none"> La tensión de funcionamiento se puede modificar fácilmente cambiando la bobina magnética (VUVS-L y VUVS-LT) Válvulas con conexiones roscadas aptas como válvulas individuales o para montaje en batería Zonas de presión variables Diversas posibilidades de fijación 	<ul style="list-style-type: none"> Manejo ergonómico y seguro Servicio seguro gracias a la sustitución rápida y sencilla de las válvulas 	<ul style="list-style-type: none"> Unidades premontadas en regletas Válvulas individuales montadas y listas para conectar Perfiles distribuidores P para fijación en un lado o en ambos lados Sólido montaje mural o en perfil DIN

Referencias de pedido: opciones del producto

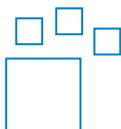

Producto configurable
Este producto y todas sus opciones de producto pueden solicitarse a través del software de configuración.

Encontrará el software de configuración en el DVD, en Productos, o
→ www.festo.com/catalogue/...

Nº art.	Código del producto
576516	VUVS-20
8022014	VUVS-25
8022017	VUVS-30
577304	VTUS-20
8022016	VTUS-25
8022019	VTUS-30

Características

Electroválvulas VUVS

Válvula con conexiones roscadas VUVS-LK como válvula individual (válvula de corredera)

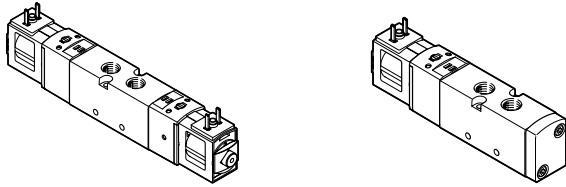

Válvula con conexiones roscadas VUVS-LT como válvula individual (válvula de plato)

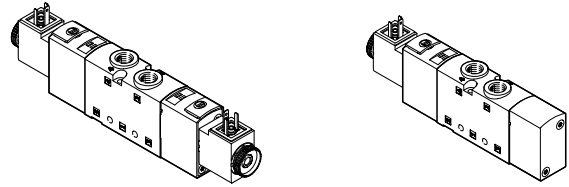

Válvula con conexiones roscadas VUVS-L como válvula individual (válvula de corredera)

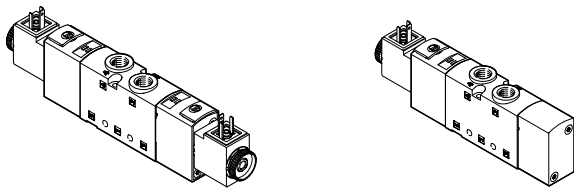

Las válvulas con conexiones roscadas están previstas para el uso sin encadenamiento neumático. Todas las conexiones neumáticas se encuentran en la válvula y pueden equiparse con racores y tubos flexibles.

Si se utiliza un juego especial de juntas, también es posible montar las válvulas de conexiones roscadas como válvulas semi en línea en un perfil distribuidor (encadenamiento neumático).

Batería de válvulas VTUS

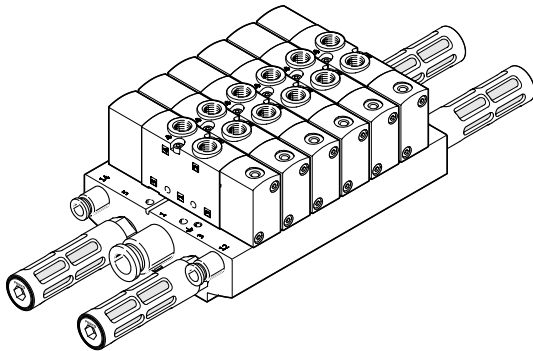

Equipamientos posibles

VUVS-LK

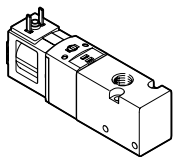

- Válvulas de 3/2 y 5/2 vías con bobina magnética
- Tamaño 20 (21 mm), tamaño 25 (26,5 mm) y tamaño 30 (31 mm)

Funciones de la válvula

- Válvula de 3/2 vías, normalmente abierta, monoestable:
- Alimentación interna del aire de pilotaje
 - Reposición por muelle neumático
 - Sentido de flujo no reversible

- Válvula de 5/2 vías, monoestable:
- Alimentación interna del aire de pilotaje
 - Reposición por muelle neumático
 - Sentido de flujo no reversible

- Válvula de 5/2 vías, biestable:
- Alimentación interna del aire de pilotaje
 - Sentido de flujo no reversible

Características

Equipamientos posibles

VUVS-LT

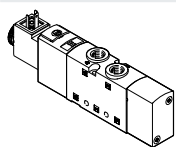

- Válvulas de 3/2-, 2x 3/2 y 5/2 vías con o sin bobina magnética
- Tamaño 20 (21 mm), tamaño 25 (26,5 mm) y tamaño 30 (31 mm)

Funciones de la válvula

Válvula de 3/2 vías, normalmente abierta, monoestable:

- Alimentación interna/externa del aire de pilotaje
- Reposición por muelle mecánico
- Sentido de flujo no reversible

Válvula de 3/2 vías, normalmente cerrada, monoestable:

- Alimentación interna/externa del aire de pilotaje
- Reposición por muelle mecánico
- Sentido de flujo no reversible

Válvula de 2x 3/2 vías, normalmente abierta, monoestable:

- Alimentación interna/externa del aire de pilotaje
- Reposición por muelle mecánico
- Sentido de flujo no reversible

Válvula de 2x 3/2 vías, normalmente cerrada, monoestable:

- Alimentación interna/externa del aire de pilotaje
- Reposición por muelle mecánico
- Sentido de flujo no reversible

Válvula de 2x 3/2 vías, 1 normalmente abierta, 1 normalmente cerrada, monoestable:

- Alimentación interna/externa del aire de pilotaje
- Reposición por muelle mecánico
- Sentido de flujo no reversible

Válvula de 5/2 vías, monoestable:

- Alimentación interna/externa del aire de pilotaje
- Reposición por muelle mecánico
- Sentido de flujo no reversible

Válvula de 5/2 vías, biestable:

- Alimentación interna/externa del aire de pilotaje
- Sentido de flujo no reversible

Características

Equipamientos posibles

VUVS-L

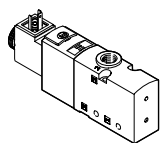

- Válvulas de 3/2, 5/2 y 5/3 vías con o sin bobina magnética
- Tamaño 20 (21 mm), tamaño 25 (26,5 mm) y tamaño 30 (31 mm)

Funciones de la válvula

Válvula de 3/2 vías, normalmente abierta, monoestable:

- Alimentación interna/externa del aire de pilotaje
- Reposición por muelle neumático/mecánico
- Sentido de flujo reversible con aire de pilotaje externo

Válvula de 3/2 vías, normalmente cerrada, monoestable:

- Alimentación interna/externa del aire de pilotaje
- Reposición por muelle neumático/mecánico
- Sentido de flujo reversible con aire de pilotaje externo

Válvula de 5/2 vías, monoestable:

- Alimentación interna/externa del aire de pilotaje
- Reposición por muelle neumático/mecánico
- Sentido de flujo reversible con aire de pilotaje externo

Válvula de 5/2 vías, biestable:

- Alimentación interna/externa del aire de pilotaje
- Sentido de flujo reversible con aire de pilotaje externo

Válvula de 5/3 vías, centro a descarga, a presión o cerrado:

- Alimentación interna/externa del aire de pilotaje
- Reposición por muelle mecánico
- Sentido de flujo reversible con aire de pilotaje externo

Nota

En las válvulas VUVS-L y VUVS-LT se pueden obtener tensiones de funcionamiento diferentes cambiando la bobina magnética en el tubo guía inducido.

Características

- En la versión estándar se pueden configurar como máximo 16 posiciones de válvula (solo para la variante VUVS-L)
- En la versión compacta se pueden configurar como máximo 12 posiciones de válvula (máx. 10 posiciones de válvula para la variante VUVS-LK)
- Posiciones de válvula 2 ... 10 configurables en incrementos de 1, posiciones de válvula 10 ... 16 configurables en incrementos de 2
- Bloque de conexión con un máximo de 10 posiciones de válvula
- Módulo de expansión con 2 posiciones de válvula
- Perfil distribuidor P con un máximo de 10 posiciones de válvula
- Formación de zonas de presión (como máximo 9 zonas de presión en una batería de válvulas con 16 posiciones de válvula)

Forma constructiva

Cambio de válvula

Cada válvula está sujeta al bloque de conexión mediante dos tornillos. La junta correspondiente se instala en la válvula.

De este modo, las válvulas pueden sustituirse de modo muy sencillo.

Ampliación

Las posiciones de válvula con placas ciegas pueden sustituirse posteriormente por válvulas. Las dimensiones, los puntos de fijación y la instalación neumática existente no cambian.

Para el bloque de conexión estándar, hay disponibles módulos de expansión con dos posiciones de válvula. Un bloque de conexión se puede ampliar con un máximo de tres módulos de expansión.

Características

Bloque de conexión estándar

Para válvulas de 3/2 vías

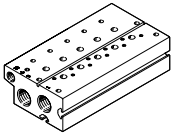

- Conexión
Tamaño 20: G3/8
Tamaño 25: G1/2
Tamaño 30: G3/4
- Para válvulas con alimentación externa del aire de pilotaje
- Máximo 10 posiciones de válvula

Para válvulas de 5/2 y 5/3 vías

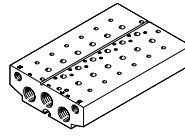

- Conexión
Tamaño 20: G3/8
Tamaño 25: G1/2
Tamaño 30: G3/4
- Para válvulas con alimentación externa del aire de pilotaje
- Máximo 10 posiciones de válvula

Bloque de conexión, módulo de expansión para bloque de conexión estándar

Para válvulas de 3/2 vías

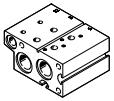

- Conexión
Tamaño 20: G3/8
Tamaño 25: G1/2
Tamaño 30: G3/4
- Máximo dos posiciones de válvula

Para válvulas de 5/2 y 5/3 vías

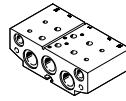

- Conexión
Tamaño 20: G3/8
Tamaño 25: G1/2
Tamaño 30: G3/4
- Máximo dos posiciones de válvula

Bloque de conexión compacto

Para válvulas de 3/2 vías

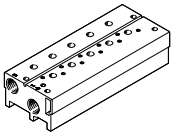

- Conexión
Tamaño 20: G1/4
Tamaño 25: G3/8
Tamaño 30: G1/2
- Máximo 10 posiciones de válvula

Para válvulas de 5/2 y 5/3 vías

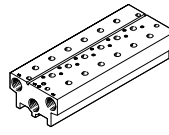

- Conexión
Tamaño 20: G1/4
Tamaño 25: G3/8
Tamaño 30: G1/2
- Máximo 10 posiciones de válvula

Perfil distribuidor P

Fijación en ambos lados

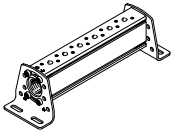

- Conexión
Tamaño 20: G3/8
Tamaño 25: G1/2
Tamaño 30: G3/4
- Máximo 10 posiciones de válvula

Fijación en un lado

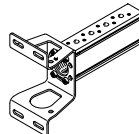

- Conexión
Tamaño 20: G3/8
Tamaño 25: G1/2
Tamaño 30: G3/4
- Máximo 4 posiciones de válvula

Placa ciega para posición no ocupada

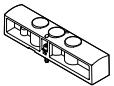

Para tapar posiciones de válvulas no utilizadas

Placa de alimentación

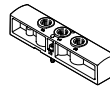

Para alimentación de aire adicional y para el escape de aire a través de una posición de válvula

Elemento de separación de zonas de presión



Para formar zonas de presión (se permite un máximo de 9 zonas de presión)

- Nota

En funcionamiento con vacío, deberá anteponerse un filtro a las válvulas. De esta manera se evita que puedan penetrar partículas extrañas aspiradas en la válvula (por ejemplo, al utilizar una ventosa).

Características neumáticas

Formar zonas de presión y separar el aire de escape

La alimentación de presión y el escape de aire se realizan a través del bloque de conexión/perfil distribuidor P y las placas de alimentación.

En VTUS puede elegirse libremente la posición de las placas de alimentación y de las separaciones de canales.

Las zonas de presión se crean separando los canales internos entre las posiciones de válvula con el elemento de separación correspondiente.

El elemento de separación se puede utilizar en los siguientes canales:

- Canal 1
- Canal 3
- Canal 5



Nota

- Si la presión de escape es alta, deberá utilizarse un elemento de separación
- Deberá utilizarse por lo menos una placa de alimentación por cada zona de presión
- La separación de zonas de presión no es posible en los canales 12 y 14 (alimentación de aire de pilotaje)

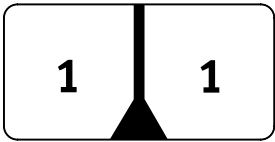
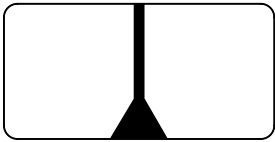
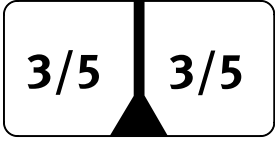
Separación de canales	Descripción
	<p>En VTUS, las zonas de presión pueden definirse según se desee. Son posibles las siguientes separaciones de canales:</p> <ul style="list-style-type: none"> • Canal 1 cerrado  • Canales 1/3/5 cerrados  • Canales 3/5 cerrados 
	<p>En el caso de VTUS, el número de zonas de presión está limitado por el número de posiciones de válvula en el bloque de conexión/perfil distribuidor P. Deberá tenerse en cuenta que cada placa de alimentación ocupa una posición de válvula. Entre dos elementos de separación siempre debe haber, como mínimo, dos posiciones de válvula. Con una configuración máxima de 16 posiciones de válvula, se puede crear un máximo de 9 zonas de presión.</p>

Características neumáticas de VUVS-LK

Tamaño 20: caudal nominal normal q_{nN} con varias válvulas n conectadas simultáneamente

Para válvulas de 3/2 vías

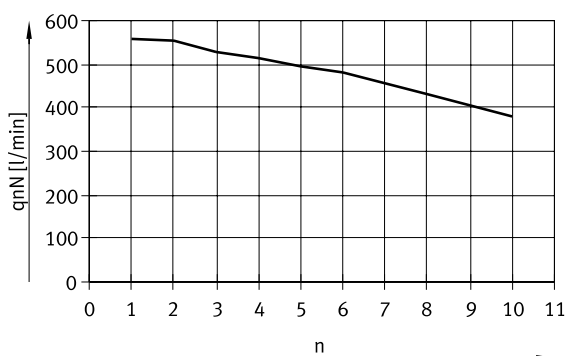

— Caudal nominal normal por válvula en perfil distribuidor Compacto

Para válvulas de 5/2 vías

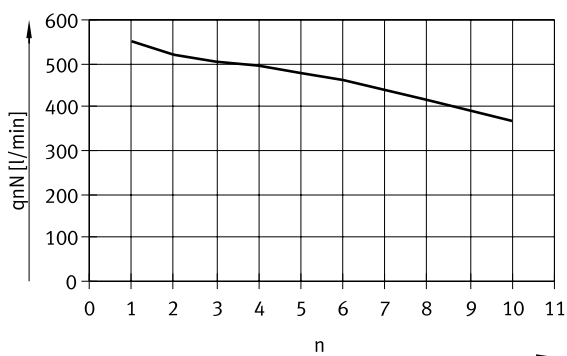

— Caudal nominal normal por válvula en perfil distribuidor Compacto

Tamaño 25: caudal nominal normal q_{nN} con varias válvulas n conectadas simultáneamente

Para válvulas de 3/2 vías

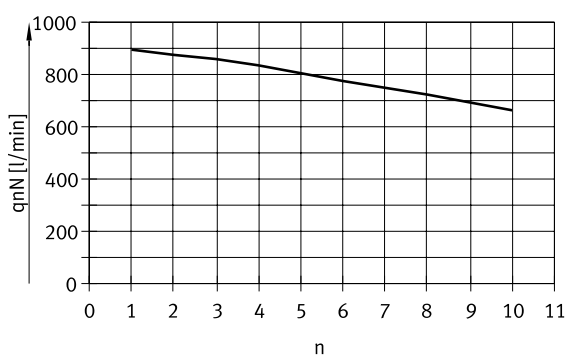

— Caudal nominal normal por válvula en perfil distribuidor Compacto

Para válvulas de 5/2 vías

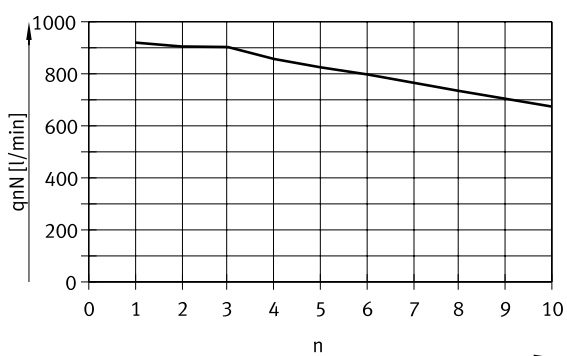

— Caudal nominal normal por válvula en perfil distribuidor Compacto

Características neumáticas de VUVS-LT

Tamaño 20: caudal nominal normal q_{nN} con varias válvulas n conectadas simultáneamente

Para válvulas de 3/2 vías

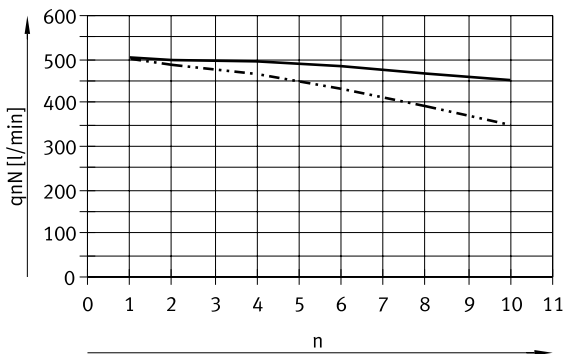

- Caudal nominal normal por válvula en perfil distribuidor estándar
- - - Caudal nominal normal por válvula en perfil distribuidor compacto

Para válvulas de 5/2 vías, sentido de flujo 1 → 2

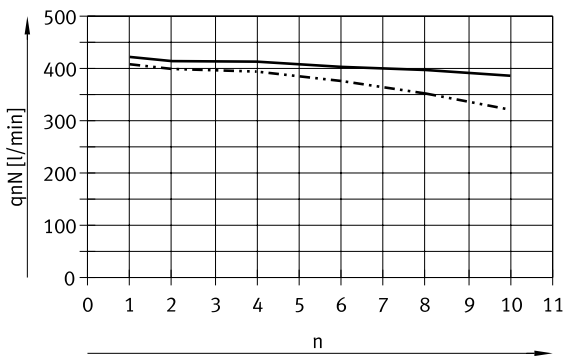

- Caudal nominal normal por válvula en perfil distribuidor estándar
- - - Caudal nominal normal por válvula en perfil distribuidor compacto

Para válvulas de 5/2 vías, sentido de flujo 1 → 4

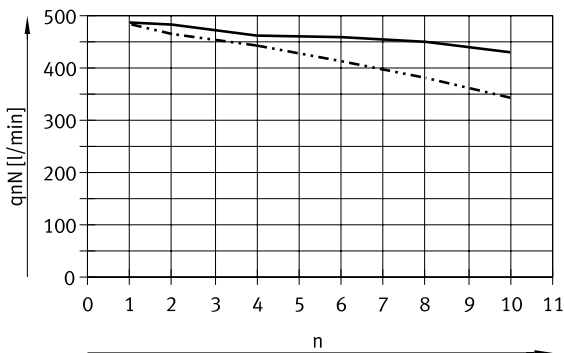

- Caudal nominal normal por válvula en perfil distribuidor estándar
- - - Caudal nominal normal por válvula en perfil distribuidor compacto

Características neumáticas de VUVS-LT

Tamaño 20: caudal nominal normal qnN con varias válvulas n conectadas simultáneamente

Para válvulas de 2x 3/2 vías

Una función de válvula por posición de válvula en posición de conmutación abierta

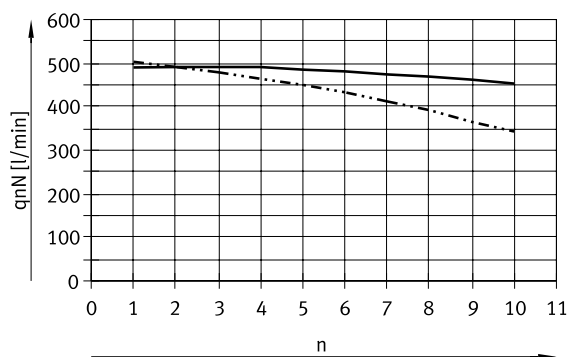

- Caudal nominal normal por válvula en perfil distribuidor estándar
- - - Caudal nominal normal por válvula en perfil distribuidor compacto

Para válvulas de 2x 3/2 vías

Ambas funciones de válvula por posición de válvula simultáneamente en posición de conmutación abierta

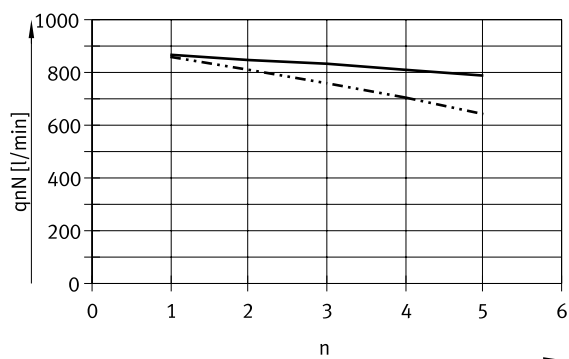

- Caudal nominal normal por válvula en perfil distribuidor estándar
- - - Caudal nominal normal por válvula en perfil distribuidor compacto

Características neumáticas de VUVS-LT

Tamaño 25: caudal nominal normal q_{nN} con varias válvulas n conectadas simultáneamente

Para válvulas de 3/2 vías

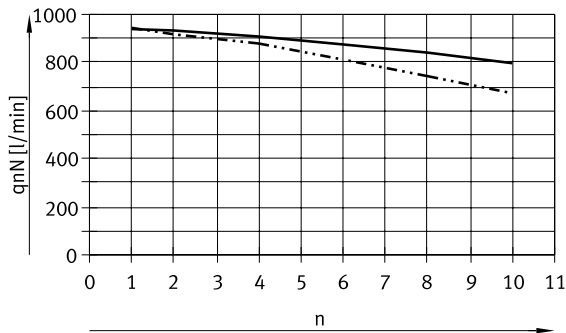

- Caudal nominal normal por válvula en perfil distribuidor estándar
- - - Caudal nominal normal por válvula en perfil distribuidor compacto

Para válvulas de 5/2 vías, sentido de flujo 1 → 2

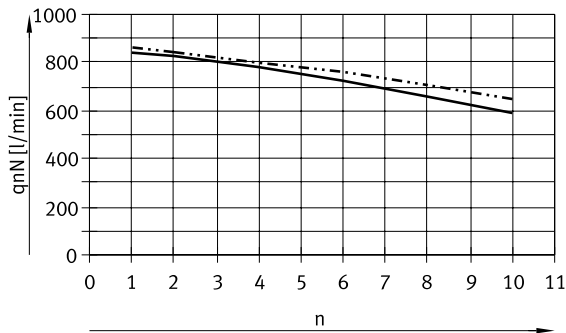

- Caudal nominal normal por válvula en perfil distribuidor estándar
- - - Caudal nominal normal por válvula en perfil distribuidor compacto

Para válvulas de 5/2 vías, sentido de flujo 1 → 4

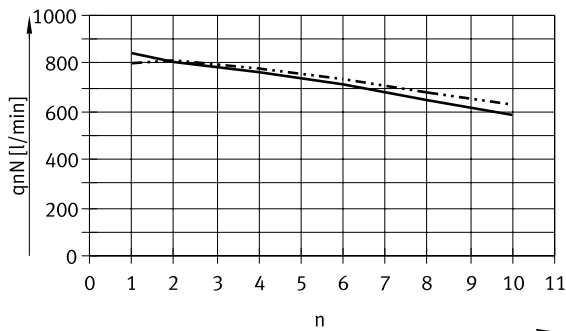

- Caudal nominal normal por válvula en perfil distribuidor estándar
- - - Caudal nominal normal por válvula en perfil distribuidor compacto

Características neumáticas de VUVS-LT

Tamaño 25: caudal nominal normal q_{nN} con varias válvulas n conectadas simultáneamente

Para válvulas de 2x 3/2 vías

Una función de válvula por posición de válvula en posición de conmutación abierta

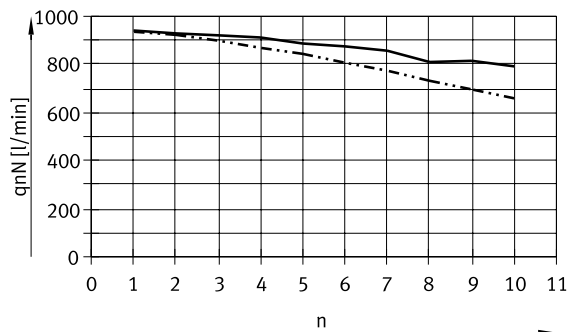

- Caudal nominal normal por válvula en perfil distribuidor estándar
- - - Caudal nominal normal por válvula en perfil distribuidor compacto

Para válvulas de 2x 3/2 vías

Ambas funciones de válvula por posición de válvula simultáneamente en posición de conmutación abierta

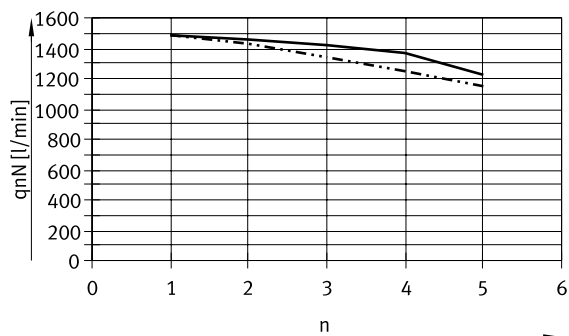

- Caudal nominal normal por válvula en perfil distribuidor estándar
- - - Caudal nominal normal por válvula en perfil distribuidor compacto

Características neumáticas de VUVS-LT

Tamaño 30: caudal nominal normal q_{nN} con varias válvulas n conectadas simultáneamente

Para válvulas de 3/2 vías

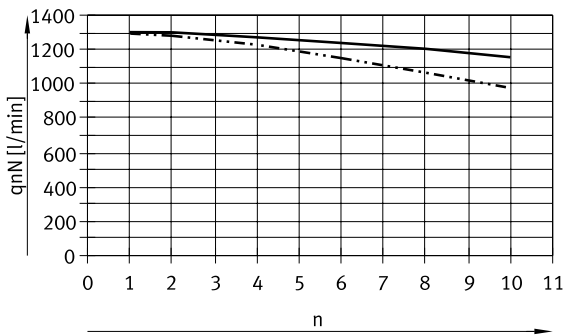

- Caudal nominal normal por válvula en perfil distribuidor estándar
- - - Caudal nominal normal por válvula en perfil distribuidor compacto

Para válvulas de 5/2 vías, sentido de flujo 1 → 2

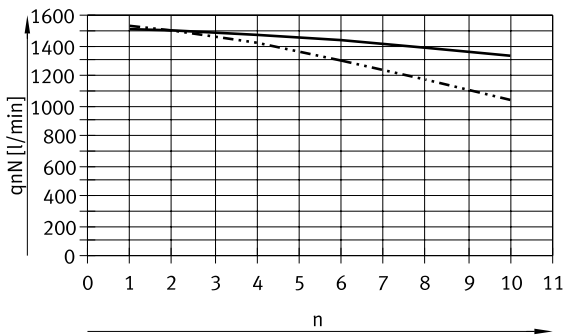

- Caudal nominal normal por válvula en perfil distribuidor estándar
- - - Caudal nominal normal por válvula en perfil distribuidor compacto

Para válvulas de 5/2 vías, sentido de flujo 1 → 4

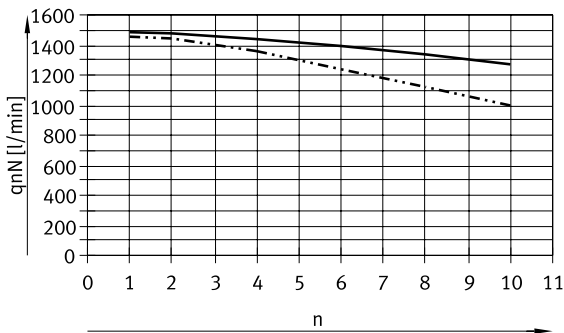

- Caudal nominal normal por válvula en perfil distribuidor estándar
- - - Caudal nominal normal por válvula en perfil distribuidor compacto

Características neumáticas de VUVS-LT

Tamaño 30: caudal nominal normal q_{nN} con varias válvulas n conectadas simultáneamente

Para válvulas de 2x 3/2 vías

Una función de válvula por posición de válvula en posición de conmutación abierta

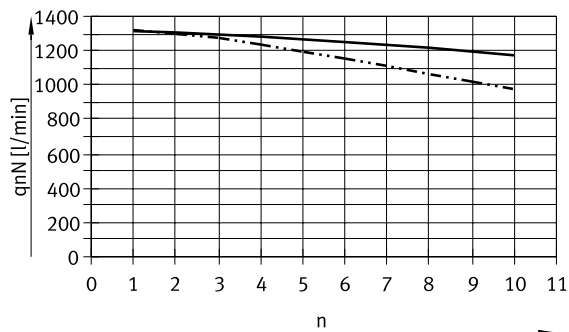

- Caudal nominal normal por válvula en perfil distribuidor estándar
- - - Caudal nominal normal por válvula en perfil distribuidor compacto

Para válvulas de 2x 3/2 vías

Ambas funciones de válvula por posición de válvula simultáneamente en posición de conmutación abierta

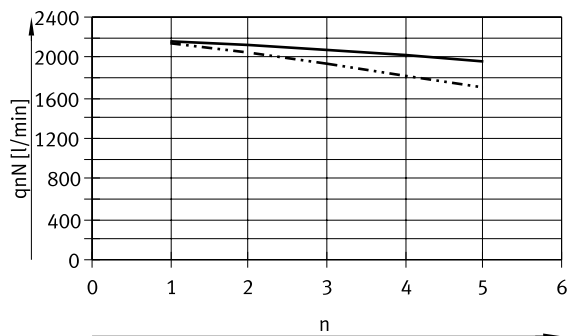

- Caudal nominal normal por válvula en perfil distribuidor estándar
- - - Caudal nominal normal por válvula en perfil distribuidor compacto

Características neumáticas de VUVS-L

Tamaño 20: caudal nominal normal qnN con varias válvulas n conectadas simultáneamente

Para válvulas de 3/2 vías

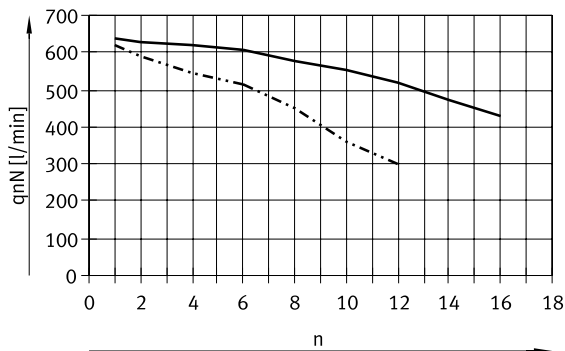

Para válvulas de 5/2 y 5/3 vías

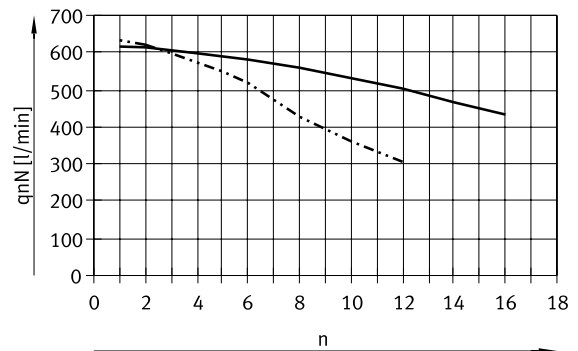

— Caudal nominal normal por válvula en perfil distribuidor estándar
 - - - - Caudal nominal normal por válvula en perfil distribuidor compacto

— Caudal nominal normal por válvula en perfil distribuidor estándar
 - - - - Caudal nominal normal por válvula en perfil distribuidor compacto

Tamaño 25: caudal nominal normal qnN con varias válvulas n conectadas simultáneamente

Para válvulas de 3/2 vías

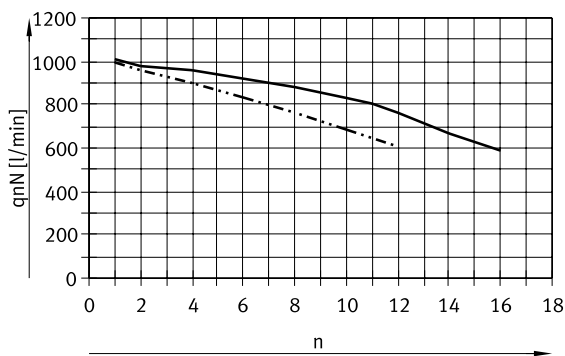

Para válvulas de 5/2 y 5/3 vías

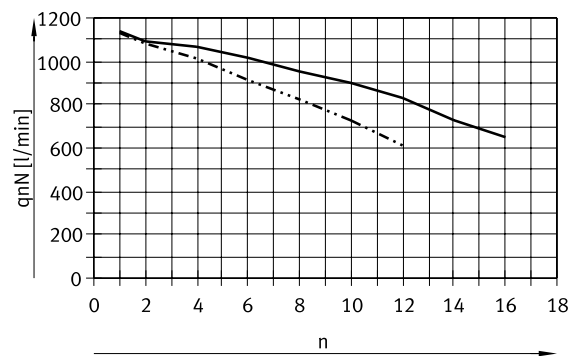

— Caudal nominal normal por válvula en perfil distribuidor estándar
 - - - - Caudal nominal normal por válvula en perfil distribuidor compacto

— Caudal nominal normal por válvula en perfil distribuidor estándar
 - - - - Caudal nominal normal por válvula en perfil distribuidor compacto

Características neumáticas de VUVS-L

Tamaño 30: caudal nominal normal qnN con varias válvulas n conectadas simultáneamente

Para válvulas de 3/2 vías

Para válvulas de 5/2 y 5/3 vías

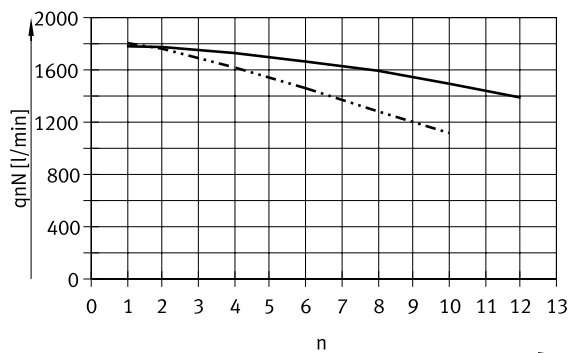

— Caudal nominal normal por válvula en perfil distribuidor estándar
 - - - - Caudal nominal normal por válvula en perfil distribuidor compacto

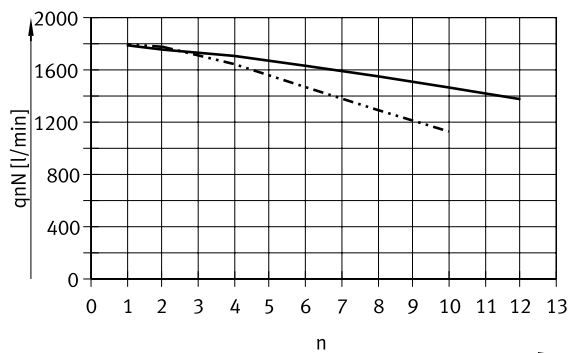

— Caudal nominal normal por válvula en perfil distribuidor estándar
 - - - - Caudal nominal normal por válvula en perfil distribuidor compacto

Características neumáticas de VUVS-LT

Tamaño 20: presión de mando p_2 en función de la presión de trabajo p_1 con alimentación externa del aire de pilotaje

Para válvulas de 3/2 vías

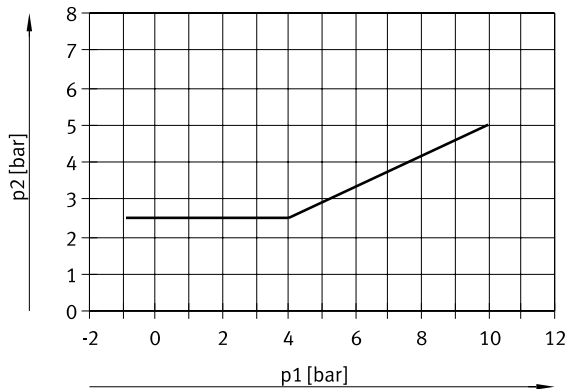

Para válvulas monoestables de 5/2 vías

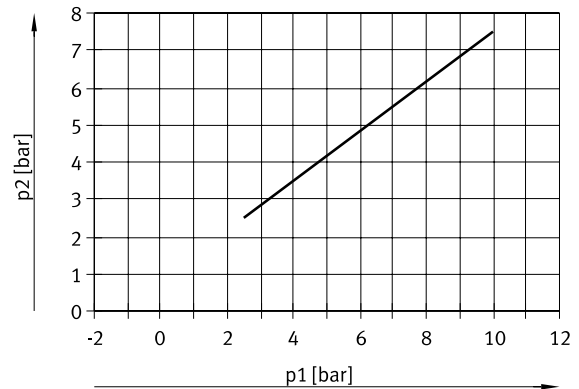

Para válvulas biestables de 5/2 vías

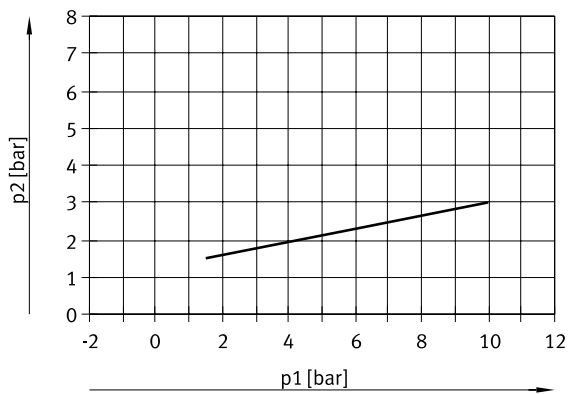

Características neumáticas de VUVS-LT

Tamaño 25: presión de mando p_2 en función de la presión de trabajo p_1 con alimentación externa del aire de pilotaje

Para válvulas de 3/2 vías

Para válvulas monoestables de 5/2 vías

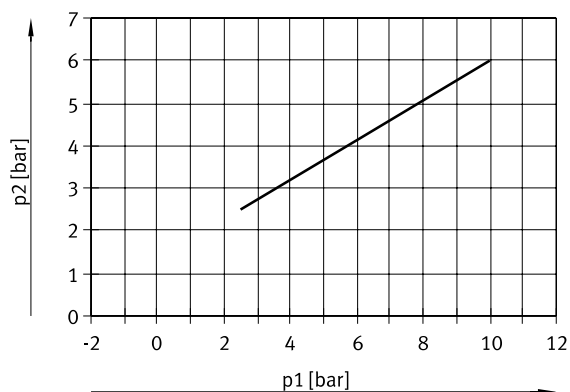
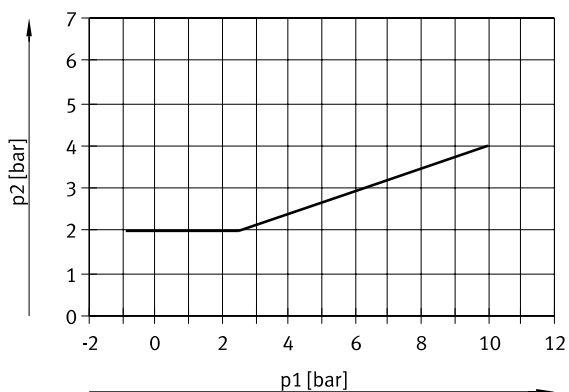

Para válvulas biestables de 5/2 vías

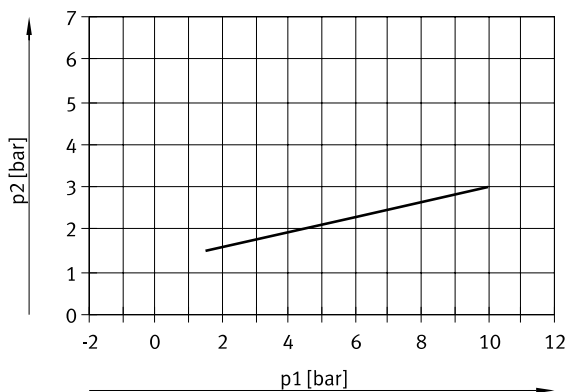

Características neumáticas de VUVS-LT

Tamaño 30: presión de mando p_2 en función de la presión de trabajo p_1 con alimentación externa del aire de pilotaje

Para válvulas de 3/2 vías

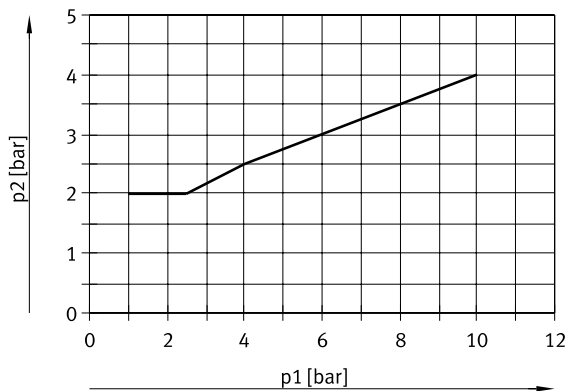

Para válvulas monoestables de 5/2 vías

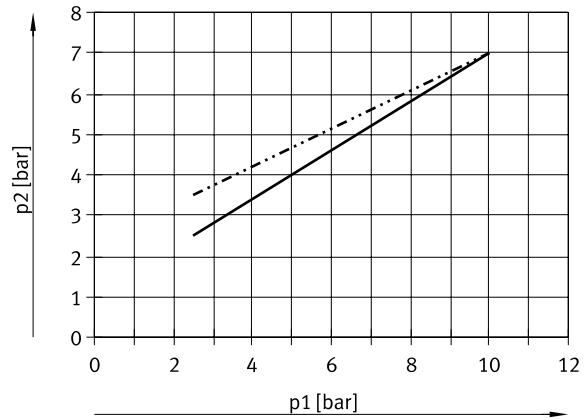

Para válvulas biestables de 5/2 vías

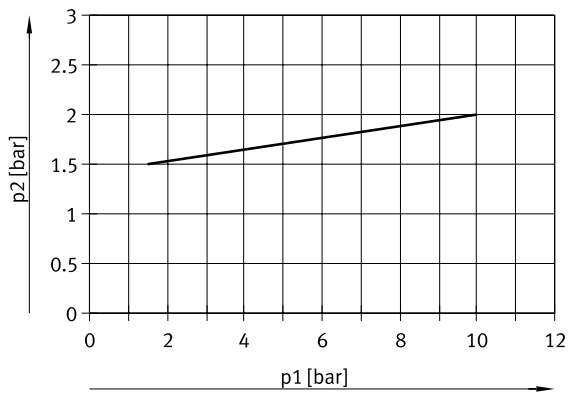

— VUVS-LT30-M52-MZD (0-60 °C)
 - · - · - · VUVS-LT30-M52-MZD (-10-0 °C)

Características neumáticas

Montaje de la batería de válvulas VTUS

Montaje robusto de batería mediante:

- Cuatro taladros pasantes para montaje mural
- Accesorio para montaje en perfil DIN

 **Nota**

Para realizar la conexión a tierra de la batería de válvulas debe utilizarse la rosca M4/M5 prevista del bloque de conexión.

Montaje mural

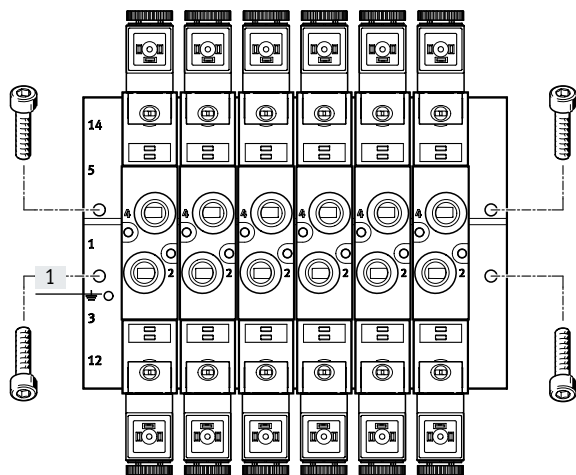

Montaje mural robusto del bloque de conexión mediante cuatro taladros pasantes.

[1] Conexión a tierra

Accesorio para montaje en perfil DIN

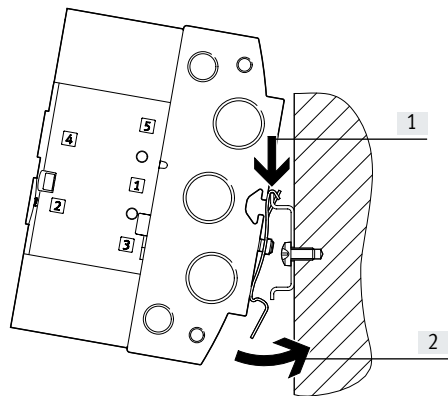

[1] Flecha A
[2] Flecha B

El accesorio para montaje en perfil DIN VAME-T-M... consta de dos clips de fijación. Estos clips se atornillan al bloque de conexión a la izquierda y la derecha.

La batería de válvulas VTUS preparada de esta manera se engancha en el perfil DIN por arriba (flecha A) y luego se encaja por abajo en el perfil DIN (flecha B).

 **Nota**

- Para el montaje en perfil DIN debe respetarse el par de apriete máximo de los tornillos
- Únicamente está permitido el montaje en perfil DIN en posición horizontal
- Únicamente está permitido el montaje en perfil DIN TH 35... según EN 60715
- En caso de montaje en perfil DIN, no se admite ninguna carga por vibración y choque
- Más información sobre el montaje → Instrucciones para el montaje del accesorio para montaje en perfil DIN VAME-T-M...

Características: montaje

Montaje de la válvula individual VUVS

Montaje mural

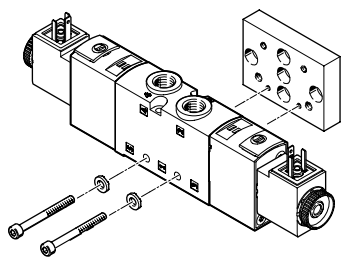

Para montar válvulas individuales en una superficie plana, p. ej., un sistema de perfiles de aluminio.

Las electroválvulas están provistas de dos taladros pasantes para su fijación en el montaje mural VAME-B10-20-W.

El juego de tornillos necesarios se incluye en el volumen de suministro del montaje mural VAME-B10-20-W.

Montaje plano

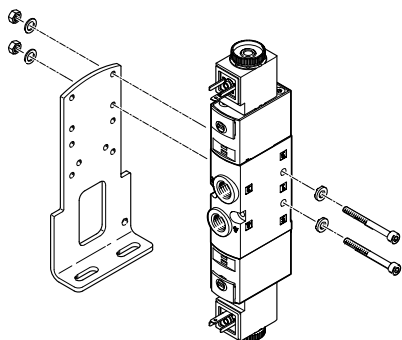

Para montar válvulas individuales en una superficie plana, p. ej., un sistema de perfiles de aluminio.

Las electroválvulas están provistas de dos taladros pasantes para en montaje en la fijación por pies VAME-B10-...-A.

El juego de tornillos necesarios se incluyen en el suministro de la fijación por pies VAME-B10-...-A.

Fijación del cilindro

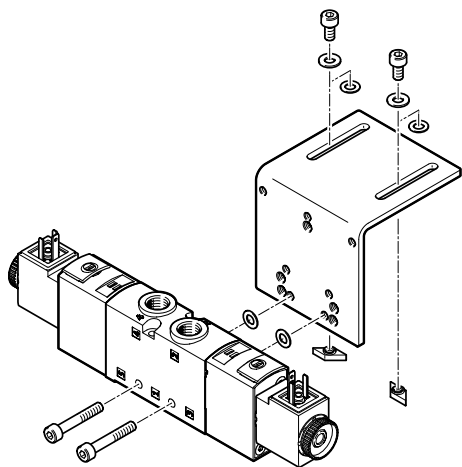

Para el montaje de válvulas individuales directamente en un actuador.

Las electroválvulas están dotadas de dos taladros pasantes para montarlas en la fijación del cilindro DAVM-MW-V1...-V.

La fijación solamente puede realizarse en el lateral donde se encuentran las conexiones neumáticas.

El juego de tornillos necesarios se incluye en el pedido de la fijación del cilindro DAVM-MW-V1...-V.

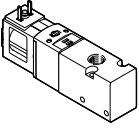
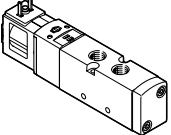
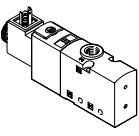
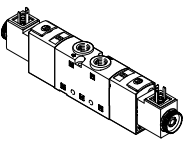
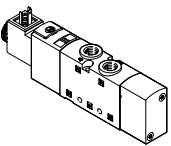

Cuadro general del producto

Válvula	Tamaño	Utilización	Código del pedido de las válvulas y caudal [l/min]										→ Página/ Internet	
			M32C	M32U	T32C	T32U	T32H	M52	B52	P53C	P53U	P53E		
Válvula de 3/2 vías VUVS-LK														
	20	G1/8	■ 550	-	-	-	-	-	-	-	-	-	-	58
	25	G1/4	■ 1000	-	-	-	-	-	-	-	-	-	-	68
	30	G3/8	■ 1600	-	-	-	-	-	-	-	-	-	-	78
Válvula de 5/2 vías VUVS-LK														
	20	G1/8	-	-	-	-	-	■ 550	■ 550	-	-	-	-	58
	25	G1/4	-	-	-	-	-	■ 1000	■ 1000	-	-	-	-	68
	30	G3/8	-	-	-	-	-	■ 1600	■ 1600	-	-	-	-	78
Válvula de 3/2 vías VUVS-LT														
	20	G1/8	■ 600	■ 600	-	-	-	-	-	-	-	-	-	88
	25	G1/4	■ 1000	■ 1000	-	-	-	-	-	-	-	-	-	100
	30	G3/8	■ 1600	■ 1600	-	-	-	-	-	-	-	-	-	125
Válvula de 2x 3/2 vías VUVS-LT														
	20	G1/8	-	-	■ 600	■ 600	■ 600	-	-	-	-	-	-	88
	25	G1/4	-	-	■ 1000	■ 1000	■ 1000	-	-	-	-	-	-	100
	30	G3/8	-	-	■ 1600	■ 1600	■ 1600	-	-	-	-	-	-	126
Válvula de 5/2 vías VUVS-LT														
	20	G1/8	-	-	-	-	-	■ 500	■ 500	-	-	-	-	88
	25	G1/4	-	-	-	-	-	■ 1000	■ 1000	-	-	-	-	100
	30	G3/8	-	-	-	-	-	■ 1800	■ 1800	-	-	-	-	127

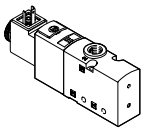
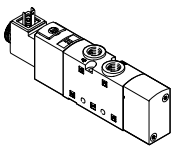
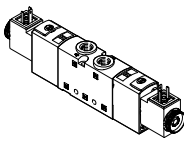
Cuadro general del producto

Válvula	Tamaño	Utilización	Código del pedido de las válvulas y caudal [l/min]										→ Página/ Internet	
			M32C	M32U	T32C	T32U	T32H	M52	B52	P53C	P53U	P53E		
Válvula de 3/2 vías VUVS-L														
	20	G1/8	■ 700	■ 700	-	-	-	-	-	-	-	-	-	132
	25	G1/4	■ 1000	■ 1000	-	-	-	-	-	-	-	-	-	147
	30	G3/8	■ 2300	■ 2300	-	-	-	-	-	-	-	-	-	165
Válvula de 5/2 vías VUVS-L														
	20	G1/8	-	-	-	-	-	-	■ 700	■ 700	-	-	-	132
	25	G1/4	-	-	-	-	-	-	■ 1300	■ 1300	-	-	-	147
	30	G3/8	-	-	-	-	-	-	■ 2300	■ 2300	-	-	-	165
Válvula de 5/3 vías VUVS-L														
	20	G1/8	-	-	-	-	-	-	-	-	■ 700	■ 600	■ 600	132
	25	G1/4	-	-	-	-	-	-	-	-	■ 1200	■ 1000	■ 1000	147
	30	G3/8	-	-	-	-	-	-	-	-	■ 2000	■ 1600	■ 1600	165

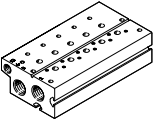
Cuadro general del producto

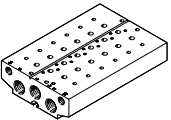
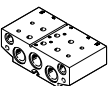
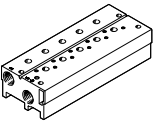
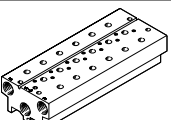
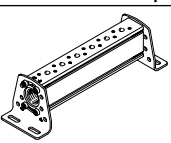
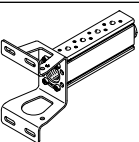
Forma constructiva	Tamaño	Descripción		→ Página/ Internet
Bloque de conexión para válvulas de 3/2 vías, estándar				
	20	VABM-B10-20E-G38- ... P3	Tamaño de conexión G3/8	183
	25	VABM-B10-25E-G12- ... P3	Tamaño de conexión G1/2	196
	30	VABM-B10-30E-G34- ... P3	Tamaño de conexión G3/4	209
Módulo de expansión para bloque de conexión, para válvulas de 3/2 vías, estándar				
	20	VABM-B10-20EEE-G38- ... P3	Tamaño de conexión G3/8	183
	25	VABM-B10-25EEE-G12- ... P3	Tamaño de conexión G1/2	196
	30	VABM-B10-30EEE-G34- ... P3	Tamaño de conexión G3/4	209
Bloque de conexión para válvulas de 5/2 y 5/3 vías, estándar				
	20	VABM-B10-20E-G38- ...	Tamaño de conexión G3/8	183
	25	VABM-B10-25E-G12- ...	Tamaño de conexión G1/2	196
	30	VABM-B10-30E-G34- ...	Tamaño de conexión G3/4	209
Módulo de expansión para bloque de conexión, para válvulas de 5/2 y 5/3 vías, estándar				
	20	VABM-B10-20EEE-G38- ...	Tamaño de conexión G3/8	183
	25	VABM-B10-25EEE-G12- ...	Tamaño de conexión G1/2	196
	30	VABM-B10-30EEE-G34- ...	Tamaño de conexión G3/4	209
Bloque de conexión para válvulas de 3/2 vías, compacto				
	20	VABM-B10-20S-G14- ... P3	Tamaño de conexión G1/4	183
	25	VABM-B10-25S-G38- ... P3	Tamaño de conexión G3/8	196
	30	VABM-B10-30S-G12- ... P3	Tamaño de conexión G1/2	209
Bloque de conexión para válvulas de 5/2 y 5/3 vías, compacto				
	20	VABM-B10-20S-G14- ...	Tamaño de conexión G1/4	183
	25	VABM-B10-25S-G38- ...	Tamaño de conexión G3/8	196
	30	VABM-B10-30S-G12- ...	Tamaño de conexión G1/2	209
Perfil distribuidor P para montaje en ambos lados				
	20	VABM-B10-20-G38- ... P53	Tamaño de conexión G3/8	183
	25	VABM-B10-25-G12- ... P53	Tamaño de conexión G1/2	196
	30	VABM-B10-30-G34- ... P53	Tamaño de conexión G3/4	209
Perfil distribuidor P para montaje en un lado				
	20	VABM-B10-20-G38- ... P53-E	Tamaño de conexión G3/8	183
	25	VABM-B10-25-G12- ... P53-E	Tamaño de conexión G1/2	196
	30	VABM-B10-30-G34- ... P53-E	Tamaño de conexión G3/4	209

Sumario de funciones de válvula

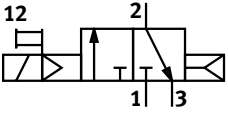
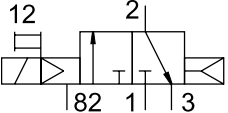
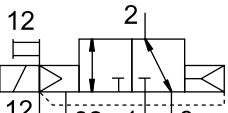
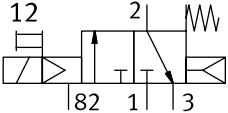
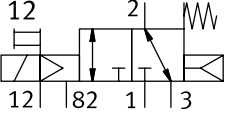
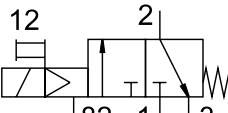
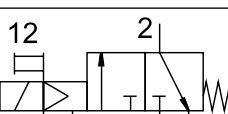
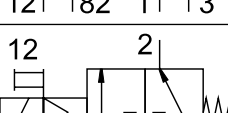
Válvula	Código del pedido de las válvulas	Descripción	VUVS-LK			VUVS-LT			VUVS-L		
			Tamaño			Tamaño			Tamaño		
			20	25	30	20	25	30	20	25	30
Válvula de 3/2 vías, normalmente cerrada, muelle neumático											
	M32C-A	Alimentación interna del aire de pilotaje, no reversible	■	■	■	-	-	-	-	-	-
		Alimentación interna del aire de pilotaje, no reversible	-	-	-	-	-	-	■	■	■
		Alimentación externa del aire de pilotaje, reversible	-	-	-	-	-	-	■	■	■
Válvula de 3/2 vías, normalmente cerrada, muelle neumático/mecánico											
	M32C-M	<ul style="list-style-type: none"> Alimentación interna del aire de pilotaje, no reversible Reposición: muelle mecánico con soporte interno mediante un muelle neumático 	-	-	-	-	-	-	■	-	-
		<ul style="list-style-type: none"> Alimentación externa del aire de pilotaje, reversible Reposición: muelle mecánico con soporte interno mediante un muelle neumático 	-	-	-	-	-	-	■	-	-
Válvula de 3/2 vías, normalmente cerrada, muelle mecánico											
	M32C-M	Alimentación interna del aire de pilotaje, no reversible	-	-	-	■	■	■	-	■	■
		Alimentación externa del aire de pilotaje, no reversible	-	-	-	■	■	■	-	-	-
		Alimentación externa del aire de pilotaje, reversible	-	-	-	-	-	-	-	■	■

Sumario de funciones de válvula

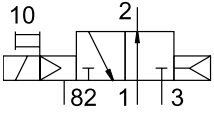
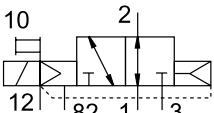
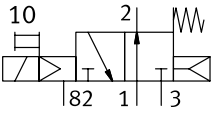
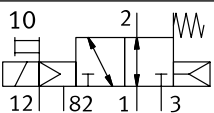
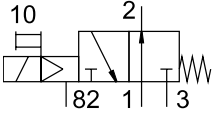
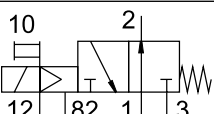
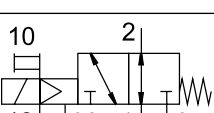
Válvula	Código del pedido de las válvulas	Descripción	VUVS-LK			VUVS-LT			VUVS-L		
			Tamaño			Tamaño			Tamaño		
			20	25	30	20	25	30	20	25	30
Válvula de 3/2 vías, normalmente abierta, muelle neumático											
	M32U-A	Alimentación interna del aire de pilotaje, no reversible	-	-	-	-	-	-	■	■	■
		Alimentación externa del aire de pilotaje, reversible	-	-	-	-	-	-	■	■	■
Válvula de 3/2 vías, normalmente abierta, muelle neumático/mecánico											
	M32U-M	<ul style="list-style-type: none"> Alimentación externa del aire de pilotaje, reversible Reposición: muelle mecánico con soporte interno mediante un muelle neumático 	-	-	-	-	-	-	■	-	-
		<ul style="list-style-type: none"> Alimentación externa del aire de pilotaje, reversible Reposición: muelle mecánico con soporte interno mediante un muelle neumático 	-	-	-	-	-	-	■	-	-
Válvula de 3/2 vías, normalmente abierta, muelle mecánico											
	M32U-M	Alimentación interna del aire de pilotaje, no reversible	-	-	-	■	■	■	-	■	■
		Alimentación externa del aire de pilotaje, no reversible	-	-	-	■	■	■	-	-	-
		Alimentación externa del aire de pilotaje, reversible	-	-	-	-	-	-	-	■	■

Sumario de funciones de válvula

Válvula	Código del pedido de las válvulas	Descripción	VUVS-LK			VUVS-LT			VUVS-L		
			Tamaño			Tamaño			Tamaño		
			20	25	30	20	25	30	20	25	30
	T32C	Alimentación interna del aire de pilotaje, no reversible	-	-	-	■	■	■	-	-	-
	T32C	Alimentación externa del aire de pilotaje, no reversible	-	-	-	■	■	■	-	-	-
Válvula de 2x 3/2 vías, normalmente abierta, muelle mecánico											
	T32U	Alimentación interna del aire de pilotaje, no reversible	-	-	-	■	■	■	-	-	-
	T32U	Alimentación externa del aire de pilotaje, no reversible	-	-	-	■	■	■	-	-	-
Válvula de 2x 3/2 vías, 1 normalmente abierta, 1 normalmente cerrada, muelle mecánico											
	T32H	Alimentación interna del aire de pilotaje, no reversible	-	-	-	■	■	■	-	-	-
	T32H	Alimentación externa del aire de pilotaje, no reversible	-	-	-	■	■	■	-	-	-

Sumario de funciones de válvula

Válvula	Código del pedido de las válvulas	Descripción	VUUVS-LK			VUUVS-LT			VUUVS-L		
			Tamaño			Tamaño			Tamaño		
			20	25	30	20	25	30	20	25	30
	M52	Alimentación interna del aire de pilotaje, no reversible	■	■	■	-	-	-	-	-	-
		Alimentación interna del aire de pilotaje, no reversible	-	-	-	-	-	-	■	■	■
		Alimentación externa del aire de pilotaje, reversible	-	-	-	-	-	-	■	■	■
Válvula de 5/2 vías, monoestable, muelle mecánico											
	M52	Alimentación interna del aire de pilotaje, no reversible	-	-	-	■	■	■	■	■	■
		Alimentación externa del aire de pilotaje, reversible	-	-	-	-	-	-	■	■	■
		Alimentación externa del aire de pilotaje, no reversible	-	-	-	■	■	■	-	-	-
Válvula de 5/2 vías, biestable											
	B52	Alimentación interna del aire de pilotaje, no reversible	■	■	■	-	-	-	-	-	-
		<ul style="list-style-type: none"> Alimentación interna del aire de pilotaje, no reversible Mantenimiento de la posición de conmutación: mediante enclavamiento 	-	-	-	-	■	-	-	-	-
		Alimentación interna del aire de pilotaje, no reversible	-	-	-	■	-	■	■	■	■
		<ul style="list-style-type: none"> Alimentación externa del aire de pilotaje, no reversible Mantenimiento de la posición de conmutación: mediante enclavamiento 	-	-	-	■	■	■	-	-	-
		Alimentación externa del aire de pilotaje, reversible	-	-	-	-	-	-	■	■	■

Sumario de funciones de válvula

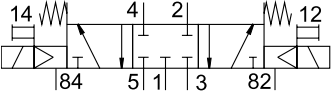
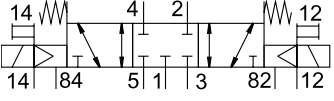
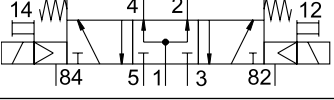
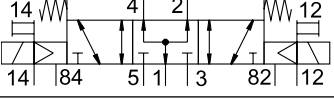
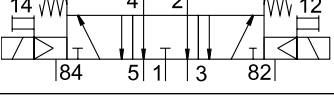
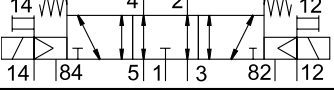
Válvula	Código del pedido de las válvulas	Descripción	VUVS-L		
			Tamaño		
			20	25	30
Válvula de 5/3 vías, muelle mecánico, cerrada					
	P53C	Alimentación interna del aire de pilotaje, no reversible	■	■	■
		Alimentación externa del aire de pilotaje, reversible	■	■	■
Válvula de 5/3 vías, muelle mecánico, a presión					
	P53U	Alimentación interna del aire de pilotaje, no reversible	■	■	■
		Alimentación externa del aire de pilotaje, reversible	■	■	■
Válvula de 5/3 vías, muelle mecánico, a descarga					
	P53E	Alimentación interna del aire de pilotaje, no reversible	■	■	■
		Alimentación externa del aire de pilotaje, reversible	■	■	■

Cuadro general de periféricos de VUVS-LK

Bloque de conexión para válvulas de 3/2 vías

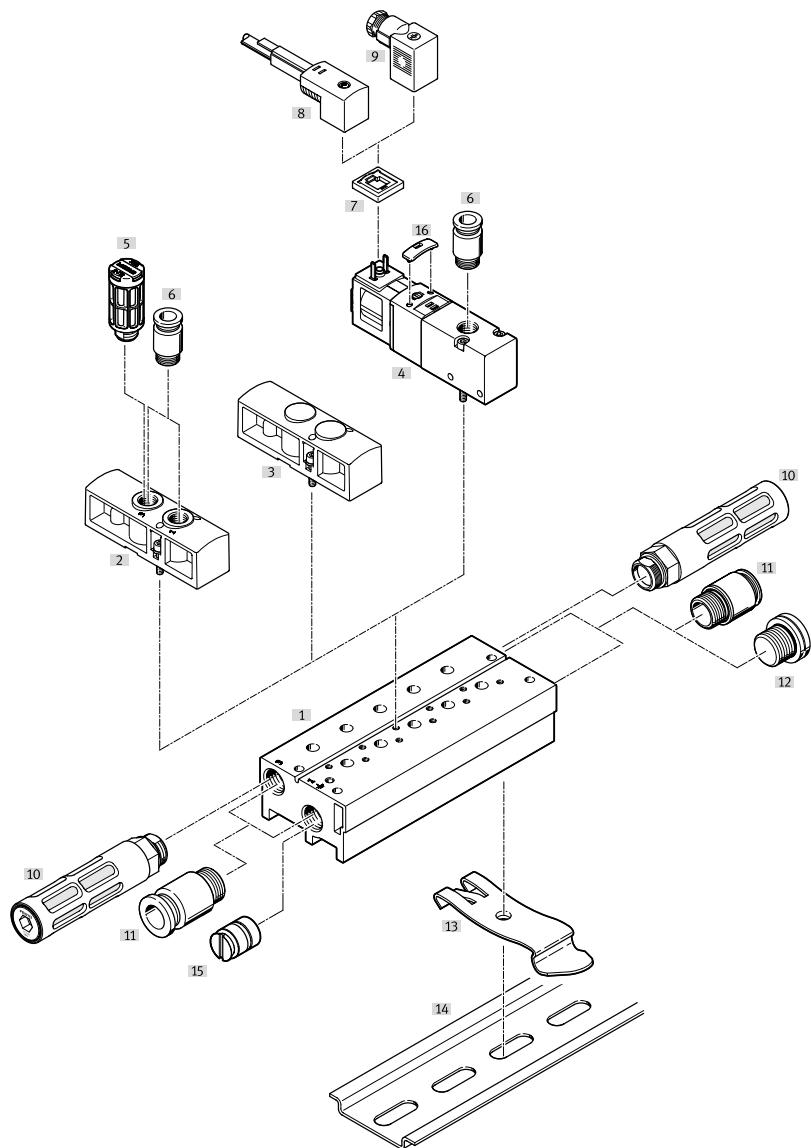

Cuadro general de periféricos de VUVS-LK

Denominación	Descripción	→ Página/Internet
[1] Bloque de conexión compacto	Para válvulas de 3/2 vías, sin conexión para alimentación externa del aire de pilotaje	191
[2] Placa de alimentación	Para alimentación de aire adicional y para el escape de aire a través de una posición de válvula	193
[3] Placa ciega	Para tapar posiciones de válvula no utilizadas	193
[4] Electroválvula	Válvula de 3/2 vías, con bobina magnética	57
[5] Silenciador	Para conexión 3, aire de escape	195
[6] Racor rápido roscado	Para conexiones 1 y 3, conexiones de aire de alimentación y de escape con placa de alimentación, para conexión 2, conexión de trabajo, en la válvula	194
[7] Junta iluminada	Para la indicación del estado de conmutación	66
[8] Conector tipo zócalo con cable	Para electroválvulas VUVS	66
[9] Caja tomacorriente	Para electroválvulas VUVS	66
[10] Silenciador	Para conexión 3, aire de escape	195
[11] Racor rápido roscado	Para conexiones 1 y 3, conexiones de alimentación y aire de escape	194
[12] Tapón ciego	Para conexiones 1 y 3, conexiones de alimentación y aire de escape	195
[13] Accesorio para montaje en perfil DIN	Para montaje en perfil DIN	195
[14] Perfil DIN	–	–
[15] Elemento de separación	Para crear zonas de presión en las conexiones 1 y 3	195
[16] Tapa ciega	Para accionamiento manual auxiliar, sin enclavamiento o cubierto	76

Cuadro general de periféricos de VUVS-LK

Bloque de conexión para válvulas de 5/2 vías

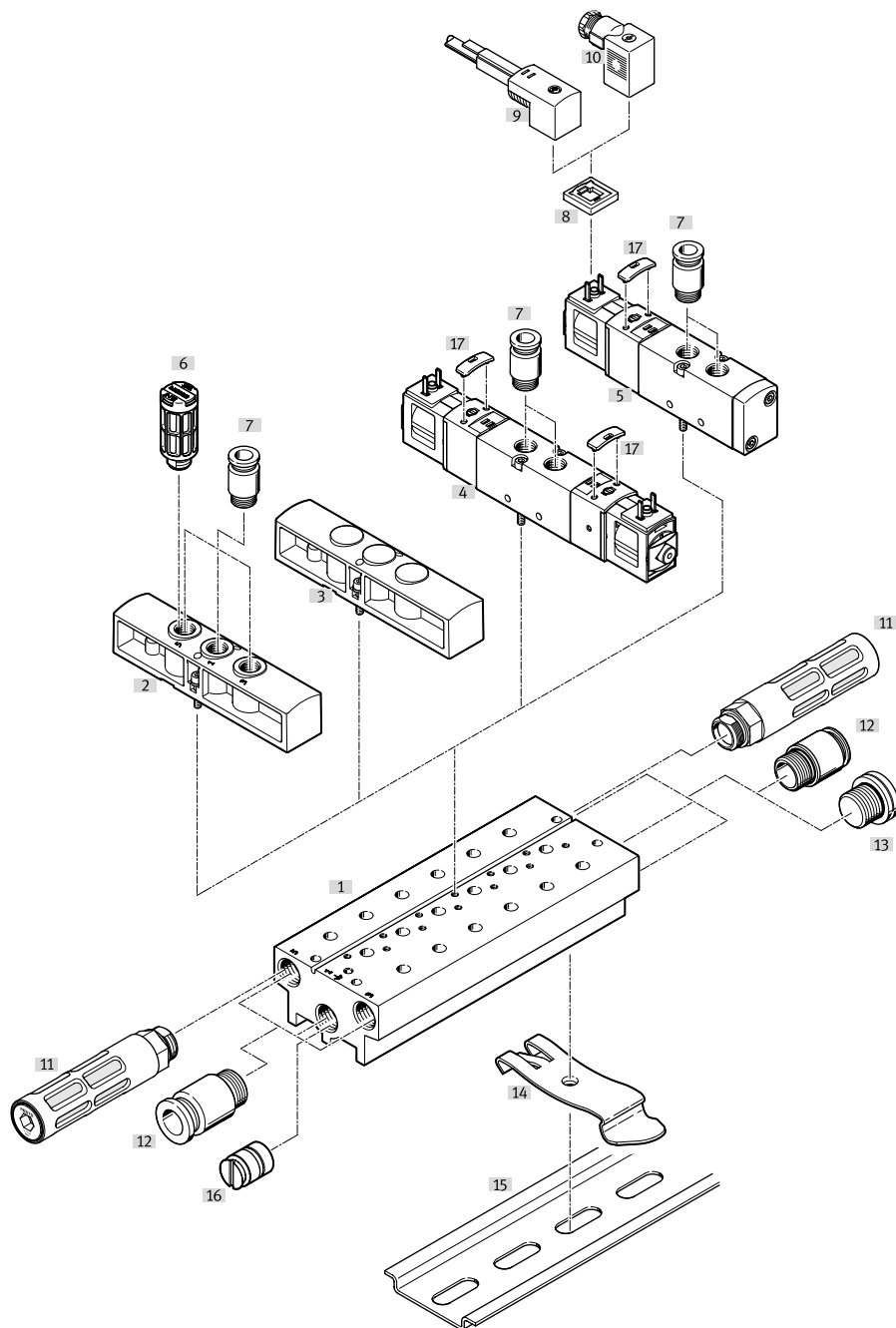

Denominación	Descripción	→ Página/Internet
[1] Bloque de conexión compacto	Para válvulas de 5/2 vías, sin conexión para alimentación externa del aire de pilotaje	191
[2] Placa de alimentación	Para alimentación de aire adicional y para el escape de aire a través de una posición de válvula	193
[3] Placa ciega	Para tapar posiciones de válvula no utilizadas	193
[4] Electroválvula	Válvula de 5/2 vías biestable, con bobina magnética	57
[5] Electroválvula	Válvula de 5/2 vías monoestable, con bobina magnética	57
[6] Silenciador	Para conexiones 3 y 5, aire de escape	195
[7] Racor rápido roscado	Para conexiones 1, 3 y 5, conexiones de aire de alimentación y de escape con placa de alimentación, Para conexiones 2 y 4, conexión de trabajo, en la válvula	194
[8] Junta iluminada	Para la indicación del estado de conmutación	66

Cuadro general de periféricos de VUVS-LK

Denominación	Descripción	→ Página/Internet
[9] Conector tipo zócalo con cable	Para electroválvulas VUVS	66
[10] Caja tomacorriente	Para electroválvulas VUVS	66
[11] Silenciador	Para conexiones 3 y 5, aire de escape	195
[12] Racor rápido roscado	Para conexiones 1, 3 y 5, conexiones de alimentación y aire de escape	194
[13] Tapón ciego	Para conexiones 1, 3 y 5, conexiones de alimentación y aire de escape	195
[14] Accesorio para montaje en perfil DIN	Para montaje en perfil DIN	195
[15] Perfil DIN	–	–
[16] Elemento de separación	Para crear zonas de presión en las conexiones 1, 3 y 5	195
[17] Tapa ciega	Para accionamiento manual auxiliar, sin enclavamiento o cubierto	76

Cuadro general de periféricos de VUVS-LK

Perfil distribuidor P para montaje en ambos lados

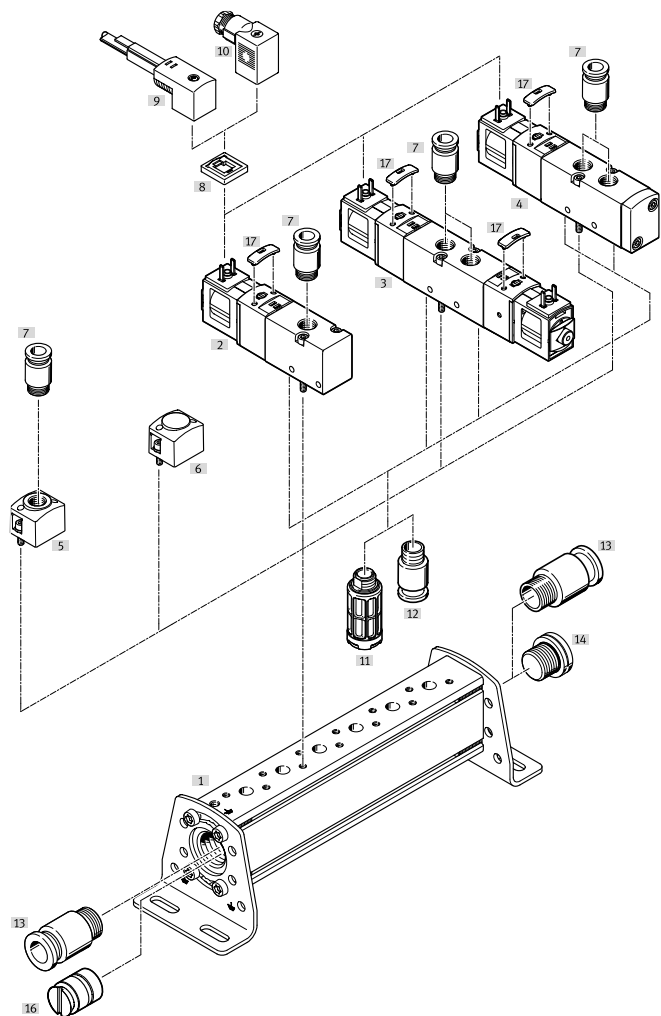

Denominación	Descripción	→ Página/Internet
[1] Perfil distribuidor P	–	192
[2] Electroválvula	Válvula de 3/2 vías, con bobina magnética	57
[3] Electroválvula	Válvula de 5/3 vías y válvula de 5/2 vías biestable, con bobina magnética Válvula de 2x 3/2 vías, con bobina magnética	57
[4] Electroválvula	Válvula de 5/2 vías monoestable, con bobina magnética	57
[5] Placa de alimentación	Para la alimentación de aire adicional a través de una posición de válvula	193
[6] Placa ciega	Para tapar posiciones de válvula no utilizadas	193
[7] Racor rápido roscado	Para conexión 1, conexión de trabajo	194
[8] Junta iluminada	Para la indicación del estado de conmutación	66
[9] Conector tipo zócalo con cable	Para electroválvulas VUVS	66
[10] Caja tomacorriente	Para electroválvulas VUVS	66
[11] Silenciador	Para conexiones 3 y 5, aire de escape, en la válvula	195
[12] Racor rápido roscado	Para conexiones 3 y 5, aire de escape, en la válvula	194
[13] Racor rápido roscado	Para conexión 1, conexión de aire de alimentación	194
[14] Tapón ciego	Para conexión 1, conexión de aire de alimentación	195
[16] Elemento de separación	Para formar zonas de presión	195
[17] Tapa ciega	Para accionamiento manual auxiliar, sin enclavamiento o cubierto	76

Cuadro general de periféricos de VUVS-LK

Perfil distribuidor P para montaje en un lado

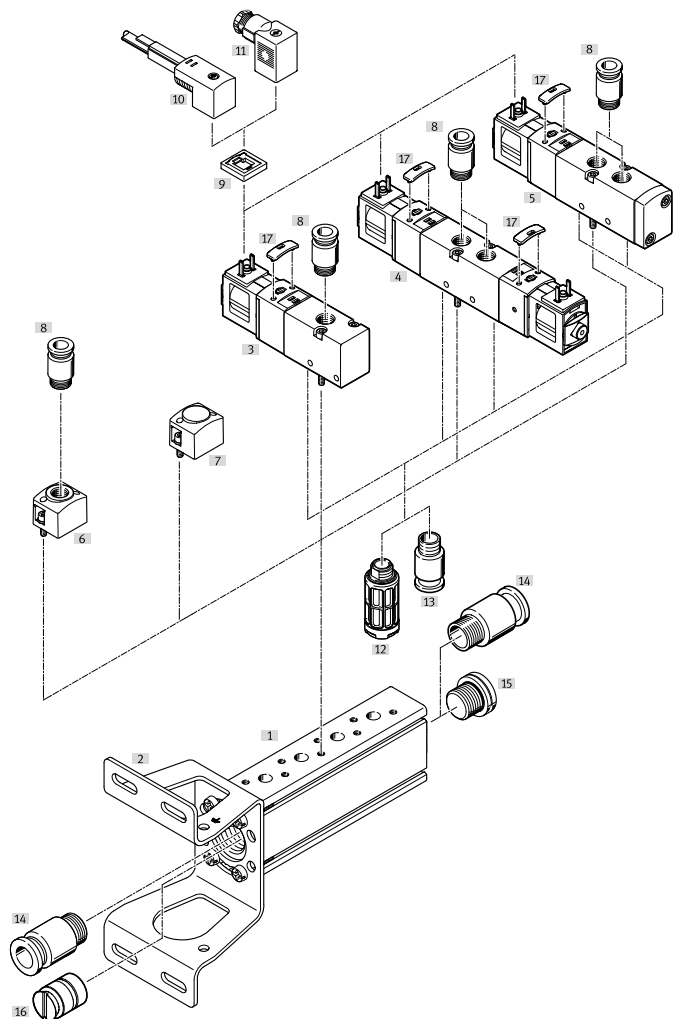

Denominación	Descripción	→ Página/Internet
[1] Perfil distribuidor P	–	192
[2] Escuadra de fijación	–	–
[3] Electroválvula	Válvula de 3/2 vías, con bobina magnética	65
[4] Electroválvula	Válvula de 5/2 vías biestable, con bobina magnética	57
[5] Electroválvula	Válvula de 5/2 vías monoestable, con bobina magnética	57
[6] Placa de alimentación	Para la alimentación de aire adicional a través de una posición de válvula	193
[7] Placa ciega	Para tapar posiciones de válvula no utilizadas	193
[8] Racor rápido roscado	Para conexión 1, conexión de aire de alimentación Para conexiones 2 y 4, conexión de trabajo	194
[9] Junta iluminada	Para la indicación del estado de conmutación	66
[10] Conector tipo zócalo con cable	Para electroválvulas VUVS	66
[11] Caja tomacorriente	Para electroválvulas VUVS	66
[12] Silenciador	Para conexiones 3 y 5, aire de escape, en la válvula	195
[13] Racor rápido roscado	Para conexiones 3 y 5 en la válvula	194
[14] Racor rápido roscado	Para conexión 1, conexión de aire de alimentación	194
[15] Tapón ciego	Para conexión 1, conexión de aire de alimentación	195
[16] Elemento de separación	Para formar zonas de presión	195
[17] Tapa ciega	Para accionamiento manual auxiliar, sin enclavamiento o cubierto	76

Cuadro general de periféricos de VUVS-LT, VUVS-L

Bloque de conexión para válvulas de 3/2 vías

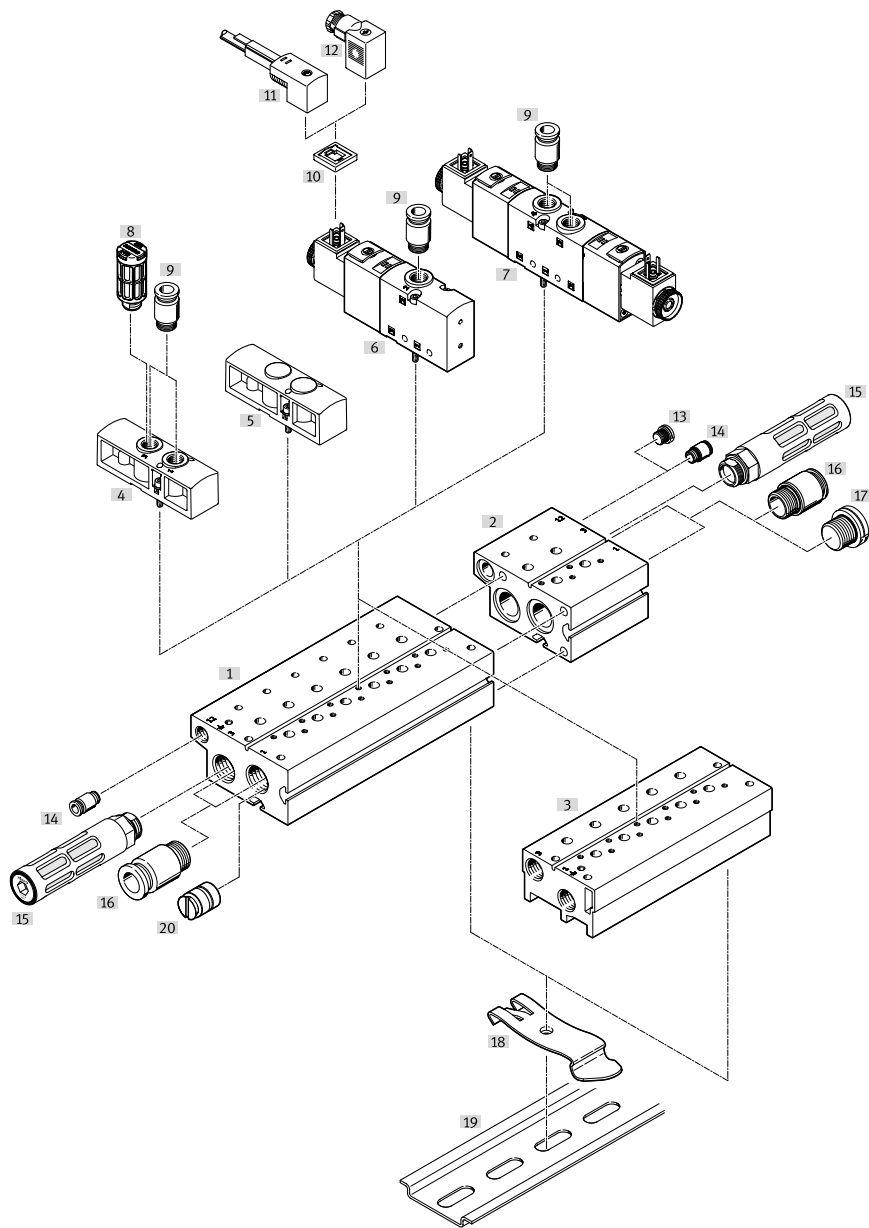

Denominación	Descripción	→ Página/Internet
[1] Bloque de conexión estándar	Para válvulas de 3/2 vías, con conexión 10/12 para alimentación externa del aire de pilotaje	191
[2] Módulo de expansión	Para bloque de conexión estándar, con conexión 10/12 para alimentación externa del aire de pilotaje	191
[3] Bloque de conexión compacto	Para válvulas de 3/2 vías, sin conexión para alimentación externa del aire de pilotaje	191
[4] Placa de alimentación	Para alimentación de aire adicional y para el escape de aire a través de una posición de válvula	193
[5] Placa ciega	Para tapar posiciones de válvula no utilizadas	193
[6] Electroválvula	Válvula de 3/2 vías, con bobina magnética	57
[7] Electroválvula	Válvula de 2x 3/2 vías, con bobina magnética	57
[8] Silenciador	Para conexión 3, aire de escape	195
[9] Racor rápido roscado	Para conexiones 1 y 3, conexiones de aire de alimentación y de escape con placa de alimentación, para conexión 2, conexión de trabajo, en la válvula	194
[10] Junta iluminada	Para la indicación del estado de conmutación	144
[11] Conector tipo zócalo con cable	Para electroválvulas VUVS	144
[12] Caja tomacorriente	Para electroválvulas VUVS	144
[13] Tapón ciego	Para la conexión 10/12, alimentación externa del aire de pilotaje, solo con bloque de conexión estándar	195
[14] Racor rápido roscado	Para la conexión 10/12, alimentación externa del aire de pilotaje, solo con bloque de conexión estándar	194

Cuadro general de periféricos de VUVS-LT, VUVS-L

Denominación	Descripción	→ Página/Internet
[15] Silenciador	Para conexión 3, aire de escape	195
[16] Racor rápido roscado	Para conexiones 1 y 3, conexiones de alimentación y aire de escape	194
[17] Tapón ciego	Para conexiones 1 y 3, conexiones de alimentación y aire de escape	195
[18] Accesorio para montaje en perfil DIN	Para montaje en perfil DIN	195
[19] Perfil DIN	-	-
[20] Elemento de separación	Para crear zonas de presión en las conexiones 1 y 3	195

Cuadro general de periféricos de VUVS-LT, VUVS-L

Bloque de conexión para válvulas de 5/2 y 5/3 vías

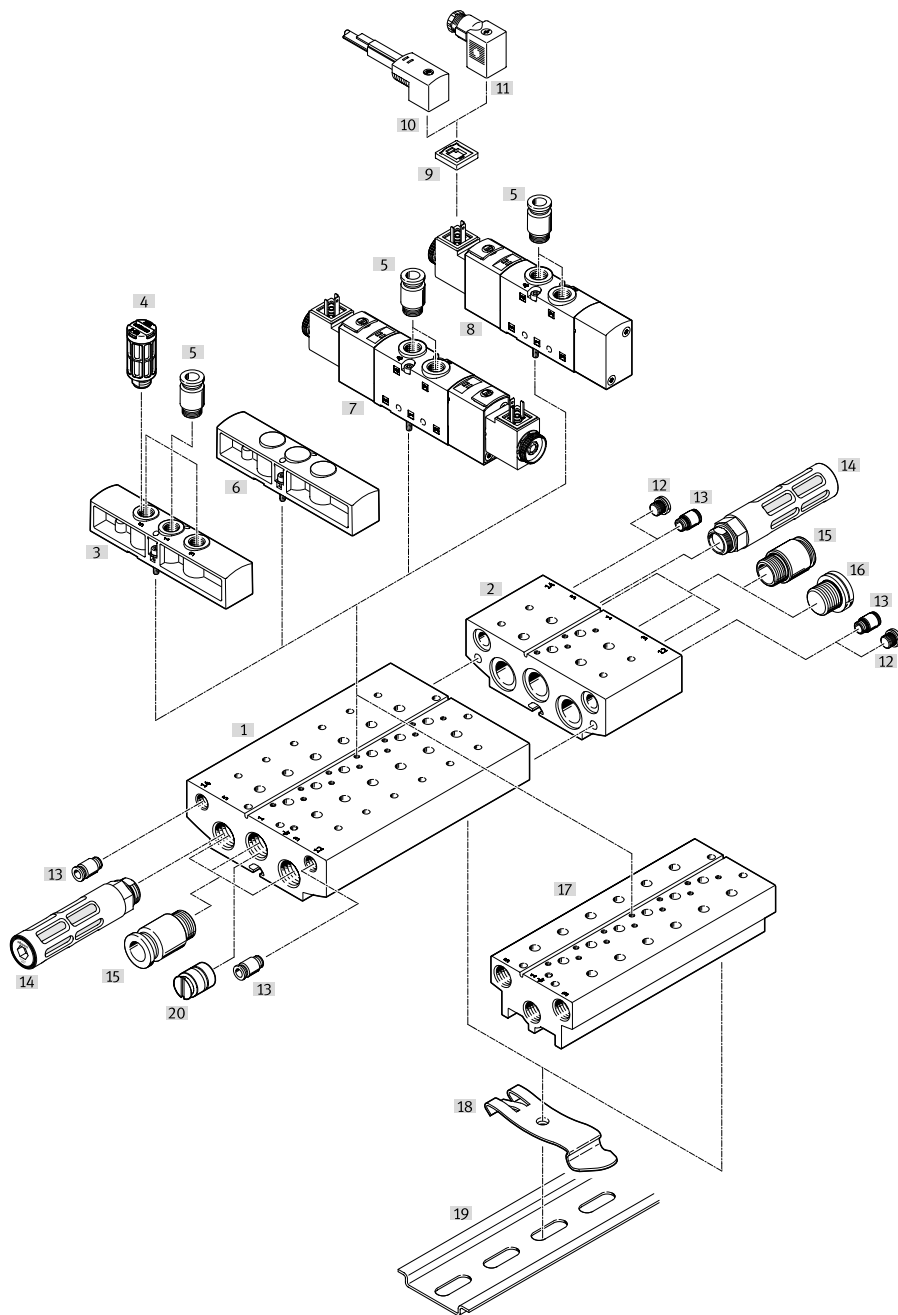

Denominación	Descripción	→ Página/Internet
[1] Bloque de conexión estándar	Para válvulas de 5/2 y 5/3 vías, con conexión 12 y 14 para alimentación externa del aire de pilotaje	191
[2] Módulo de expansión	Para bloque de conexión estándar, con conexiones 12 y 14 para alimentación externa del aire de pilotaje	191
[3] Placa de alimentación	Para alimentación de aire adicional y para el escape de aire a través de una posición de válvula	193
[4] Silenciador	Para conexiones 3 y 5, aire de escape	195
[5] Racor rápido roscado	Para conexiones 1, 3 y 5, conexiones de aire de alimentación y de escape con placa de alimentación, Para conexiones 2 y 4, conexión de trabajo, en la válvula	194
[6] Placa ciega	Para tapar posiciones de válvula no utilizadas	193
[7] Electroválvula	Válvula de 5/3 vías y válvula biestable de 5/2 vías, con bobina magnética	57
[8] Electroválvula	Válvula de 5/2 vías monoestable, con bobina magnética	57
[9] Junta iluminada	Para la indicación del estado de conmutación	144
[10] Conector tipo zócalo con cable	Para electroválvulas VUVS	144
[11] Caja tomacorriente	Para electroválvulas VUVS	144
[12] Tapón ciego	Para conexiones 12 y 14, alimentación externa del aire de pilotaje, solo con bloque de conexión estándar	195

Cuadro general de periféricos de VUVS-LT, VUVS-L

Denominación	Descripción	→ Página/Internet
[13] Racor rápido roscado	Para conexiones 12 y 14, alimentación externa del aire de pilotaje, solo con bloque de conexión estándar	194
[14] Silenciador	Para conexiones 3 y 5, aire de escape	195
[15] Racor rápido roscado	Para conexiones 1, 3 y 5, conexiones de alimentación y aire de escape	194
[16] Tapón ciego	Para conexiones 1, 3 y 5, conexiones de alimentación y aire de escape	195
[17] Bloque de conexión compacto	Para válvulas de 5/2 y 5/3 vías, sin conexión para alimentación externa del aire de pilotaje	191
[18] Accesorio para montaje en perfil DIN	Para montaje en perfil DIN	195
[19] Perfil DIN	–	–
[20] Elemento de separación	Para crear zonas de presión en las conexiones 1, 3 y 5	195

Cuadro general de periféricos de VUVS-LT, VUVS-L

Perfil distribuidor P para montaje en ambos lados

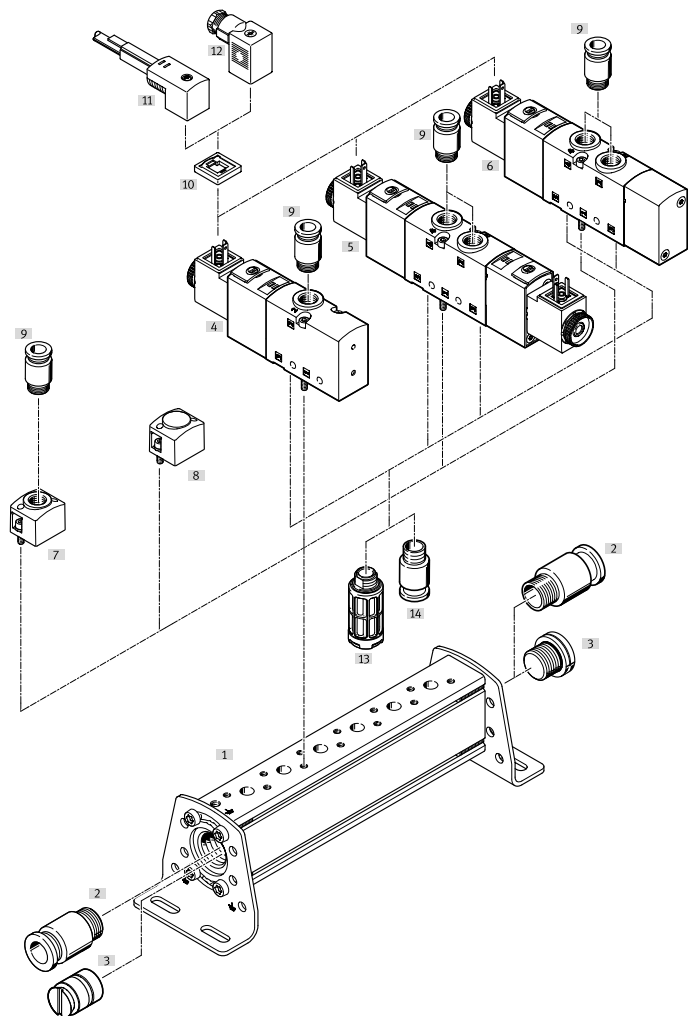

Denominación	Descripción	→ Página/Internet
[1] Perfil distribuidor P	–	192
[2] Racor rápido roscado	Para conexión 1, conexión de aire de alimentación	194
[3] Elemento de separación	Para formar zonas de presión	
[4] Electroválvula	Válvula de 3/2 vías, con bobina magnética	57
[5] Electroválvula	Válvula de 5/3 vías y válvula de 5/2 vías biestable, con bobina magnética Válvula de 2x 3/2 vías, con bobina magnética	57
[6] Electroválvula	Válvula de 5/2 vías monoestable, con bobina magnética	57
[7] Placa de alimentación	Para la alimentación de aire adicional a través de una posición de válvula	193
[8] Placa ciega	Para tapar posiciones de válvula no utilizadas	193
[9] Racor rápido roscado	Para conexión 1 Para conexiones 2 y 4, conexión de trabajo	194
[10] Junta iluminada	Para la indicación del estado de conmutación	144
[11] Conector tipo zócalo con cable	Para electroválvulas VUVS	144
[12] Caja tomacorriente	Para electroválvulas VUVS	144
[13] Silenciador	Para conexiones 3 y 5, aire de escape, en la válvula	195
[14] Racor rápido roscado	Para conexiones 3 y 5, aire de escape, en la válvula	194

Cuadro general de periféricos de VUVS-LT, VUVS-L

Perfil distribuidor P para montaje en un lado

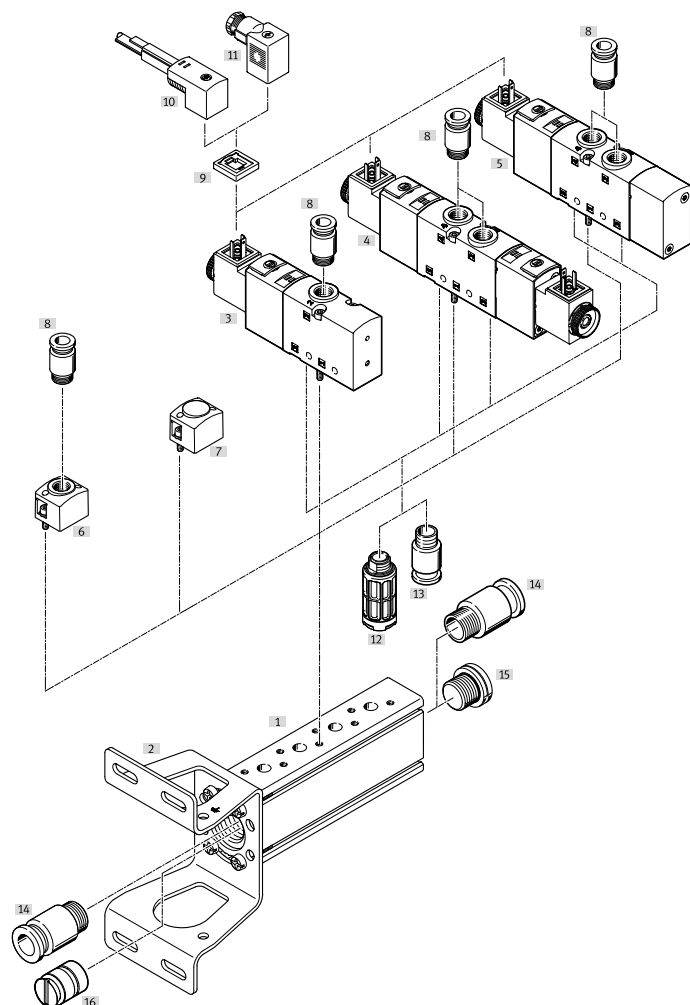

Denominación	Descripción	→ Página/Internet
[1] Perfil distribuidor P	-	192
[2] Escuadra de fijación	-	-
[3] Electroválvula	Válvula de 3/2 vías, con bobina magnética	57
[4] Electroválvula	Válvula de 5/3 vías y válvula de 5/2 vías biestable, con bobina magnética Válvula de 2x 3/2 vías, con bobina magnética	57
[5] Electroválvula	Válvula de 5/2 vías monoestable, con bobina magnética	57
[6] Placa de alimentación	Para la alimentación de aire adicional a través de una posición de válvula	193
[7] Placa ciega	Para tapar posiciones de válvula no utilizadas	193
[8] Racor rápido roscado	Para conexión 1, conexión de aire de alimentación Para conexiones 2 y 4, conexión de trabajo	194
[9] Junta iluminada	Para la indicación del estado de conmutación	144
[10] Conector tipo zócalo con cable	Para electroválvulas VUVS	144
[11] Caja tomacorriente	Para electroválvulas VUVS	144
[12] Silenciador	Para conexiones 3 y 5, aire de escape, en la válvula	195
[13] Racor rápido roscado	Para conexiones 3 y 5 en la válvula	194
[14] Racor rápido roscado	Para conexión 1, conexión de aire de alimentación	194
[15] Tapón ciego	Para conexión 1, conexión de aire de alimentación	195
[16] Elemento de separación	Para formar zonas de presión	195

Hoja de datos de la batería de válvulas

-  - Caudal
- Tamaño 20:
hasta 700 l/min
- Tamaño 25:
hasta 1300 l/min
- Tamaño 30
hasta 2300 l/min

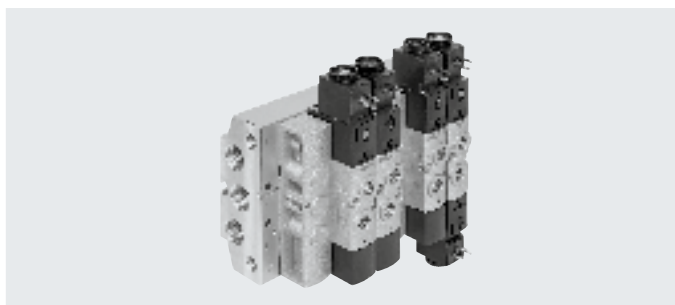

Especificaciones técnicas generales			20	25	30
Tamaño			20	25	30
Estructura de la batería de válvulas			Patrón fijo		
Ancho de las válvulas		[mm]	21	26,5	31
Forma constructiva de las válvulas	VUVS-L		Corredera del émbolo con cartucho de junta		
	VUVS-LT		Asiento de platillo		
	VUVS-LK		Corredera del émbolo con anillo de junta		
Control eléctrico			Conexión individual		
Tipo de reposición de las válvulas	VUVS-L		Muelle mecánico o neumático		
	VUVS-LT		Muelle mecánico		
	VUVS-LK		Muelle neumático		
Alimentación del aire de pilotaje			Interna o externa		
Sentido de flujo	VUVS-L		Reversible con limitaciones		
	VUVS-LT		No reversible		
	VUVS-LK		No reversible		
Aptitud para vacío	VUVS-L		Sí, con alimentación externa del aire de pilotaje		
	VUVS-LT		Sí, con alimentación externa del aire de pilotaje (excepto con válvulas M52/B52)		No
	VUVS-LK		No		
Superposición	VUVS-L		Superposición positiva		
	VUVS-LT		Superposición negativa		
	VUVS-LK		Superposición positiva		
Junta			Blanda		
Número máx. de posiciones de válvula			16 (con ampliación para bloque de conexión estándar a un máximo de 18 posiciones de válvula)		
Número máx. de zonas de presión			9		
Función de aire de escape			Estrangulable		
Tipo de accionamiento			Eléctrico		
Tensión nominal de funcionamiento		[V DC]	12, 24		
		[V AC]	24, 110, 120, 230, 240		
Caudal nominal normal qnN		[l/min]	500 ... 700	1000 ... 1300	1600 ... 2300
Conexión del aire de pilotaje	Bloque de conexión estándar	12/14	G1/8	G1/8	G1/8
	Bloque de conexión compacto	12/14	En la válvula	En la válvula	En la válvula
	Perfil distribuidor P	12/14	En la válvula	En la válvula	En la válvula
Conexión del escape del pilotaje		82/84	M5		
Posición de montaje			Indistinta		
Grado de protección			IP65, IP67		
Fluctuaciones de tensión admisibles		[%]	Con caja tomacorriente según IEC 60529 ± 10		

Hoja de datos de la batería de válvulas

Materiales		
Juntas	VUVS-L	HNBR, NBR
	VUVS-LT	HNBR, NBR, TPE-U(PU)
	VUVS-LK	HNBR, NBR
Nota sobre los materiales	En conformidad con la Directiva 2002/95/CE (RoHS)	

ATEX	
Categoría ATEX para gas	II 3G
Tipo de protección (contra explosión) de gas	Ex ec IIC T4 Gc X
Categoría ATEX para polvo	II 3D
Tipo de protección (contra explosión) de polvo	Ex tc IIIC T15°C Dc X
Temperatura ambiente con riesgo de explosión [°C]	-10 ≤ Ta ≤ +50
Marcado CE (véase la declaración de conformidad) ¹⁾	Según la Directiva de protección contra explosiones de la UE (ATEX)
Marcado UKCA (véase la declaración de conformidad) ¹⁾	Según las disposiciones UK EX
Certificación de protección contra explosión fuera de la UE	EPL Dc (GB)
	EPL Gc (GB)

1) Consulte el ámbito de aplicación en la declaración de conformidad: www.festo.com/catalogue/... → Support/Downloads.

En caso de existir limitaciones de utilización de los equipos en zonas residenciales, comerciales e industriales, así como en empresas pequeñas, es posible que deban adoptarse medidas adicionales para reducir la emisión de interferencias.

Condiciones de funcionamiento y del entorno		
Forma constructiva de las válvulas	Corredera del émbolo	Asiento de platillo
Medio de funcionamiento	Aire comprimido según ISO 8573-1:2010 [7:4:4]	
Medio de mando	Aire comprimido según ISO 8573-1:2010 [7:4:4]	
Nota sobre el medio de funcionamiento/de mando	Es posible el funcionamiento con presencia de aceite (necesario para el funcionamiento posterior)	
Presión de funcionamiento Con aire de pilotaje externo	[MPa]	-0,09 ... +1 +0,15 ... +1 (B52) +0,25 ... +1 (M52)
	[bar]	-0,9 ... +10 +1,5 ... +10 (B52) +2,5 ... +10 (M52)
Con aire de pilotaje interno	[MPa]	+0,15 ... +1 +0,25 ... +1 (M32...-A, M32...-M, M52-A)
	[bar]	+1,5 ... +10 +2,5 ... +10 (M32...-A, M32...-M, M52-A)
Presión de mando	[MPa]	+0,15 ...+1 (B52) +0,25 ...+1 (M52, M32, T32)
	[bar]	+1,5 ...+10 (B52) +2,5 ...+10 (M52, M32, T32)
Temperatura ambiente	[°C]	-10 ... +60 (M32, T32) -10 ... +60 (B52, M52)
Temperatura del medio	[°C]	-10 ... +60 (M32, T32) -10 ... +60 (B52, M52)
Certificación	c UL us - Recognized (OL)	
Clase de resistencia a la corrosión CRC ¹⁾	2	

1) Clase de resistencia a la corrosión CRC 2 según la norma Festo FN 940070

Exposición moderada a la corrosión. Aplicación en interiores en los que puede producirse condensación. Piezas exteriores visibles cuya superficie debe cumplir requisitos esencialmente decorativos y que están en contacto directo con las atmósferas habituales en entornos industriales.

Hoja de datos de la batería de válvulas

Dimensiones: batería de válvulas

Descarga de datos CAD → www.festo.com

Con válvulas de 3/2 vías, bloque de conexión estándar

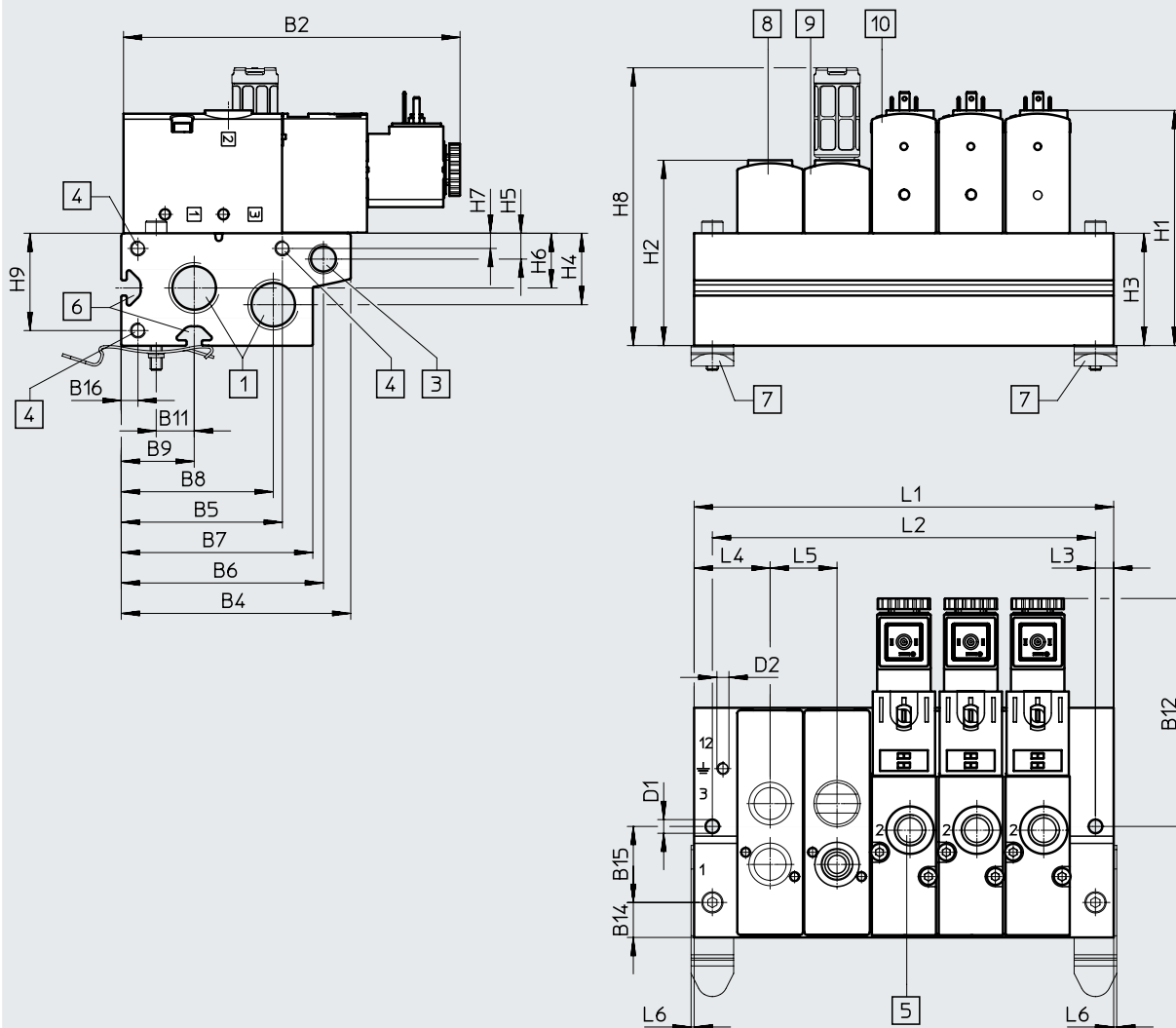

[1] Conexiones 1 y 3
(en ambos lados):
G3/8 en VTUS-20
G1/2 en VTUS-25
G3/4 en VTUS-30

[3] Conexión 12 (en ambos lados):
G1/8 en VTUS-20, VTUS-25 y
VTUS-30

[4] Rosca para módulo de
expansión:
M5x15,5 en VTUS-20
M5x18 en VTUS-25 y VTUS-30

[5] Conexión 2:
G1/8 en VTUS-20
G1/4 en VTUS-25
G3/8 en VTUS-30

[6] Ranura perfilada IPM-05 siste-
ma 5 en VTUS-20 y VTUS-25, ra-
nura perfilada IPM-08 sistema 8
en VTUS-30

[7] Accesorio para montaje en perfil
DIN VAME-T-M4 en VTUS-20
VAME-T-M5 en VTUS-25
VAME-T-M6 en VTUS-30

[8] Placa ciega

[9] Placa de alimentación,
conexiones 1 y 3:
G1/8 en VTUS-20
G1/4 en VTUS-25
G3/8 en VTUS-30
[10] Válvula de 3/2 vías

Hoja de datos de la batería de válvulas

Código del producto	B2	B4	B5	B6	B7	B8	B9	B11	B12	B14	B15	B16
VTUS-20	110,7	75,5	53	66,5	63	50	24	12,5	75	11,5	25	5,5
VTUS-25	129,2	93	67,5	80,5	78	62	30	16	84,2	14	32	6
VTUS-30	144,9	108,2	79	93,2	94,7	75,7	36,2	19	91,2	17,2	38	6,5

Código del producto	D1 ø	D2	H1	H2	H3	H4	H5	H6	H7	H8	H9	L3	L4	L5	L6
VTUS-20	4,5	M4x6,5	77,4	61	37	23,5	8,5	18	5	91,4	32	6	25	22	1
VTUS-25	4,5	M4x9	95,5	71	45	25	9	22	5	123,4	39	6	29,8	27,5	1
VTUS-30	4,5	M5x11	118	91	61	35	9	28,5	6,5	170,1	54,5	7,5	34	32	-

Código del producto	Posiciones de válvula	2	3	4	5	6	7	8	9	10
VTUS-20	L1	72	94	116	138	160	182	204	226	248
	L2	60	82	104	126	148	170	192	214	236
VTUS-25	L1	87	114,5	142	169,5	197	224,5	252	279,5	307
	L2	75	102,5	130	157,5	185	212,5	240	267,5	295
VTUS-30	L1	100	132	164	196	228	260	292	324	356
	L2	85	117	149	181	213	245	277	309	341

Hoja de datos de la batería de válvulas

Dimensiones: batería de válvulas

Descarga de datos CAD → www.festo.com

Con válvulas de 3/2 vías, bloque de conexión compacto

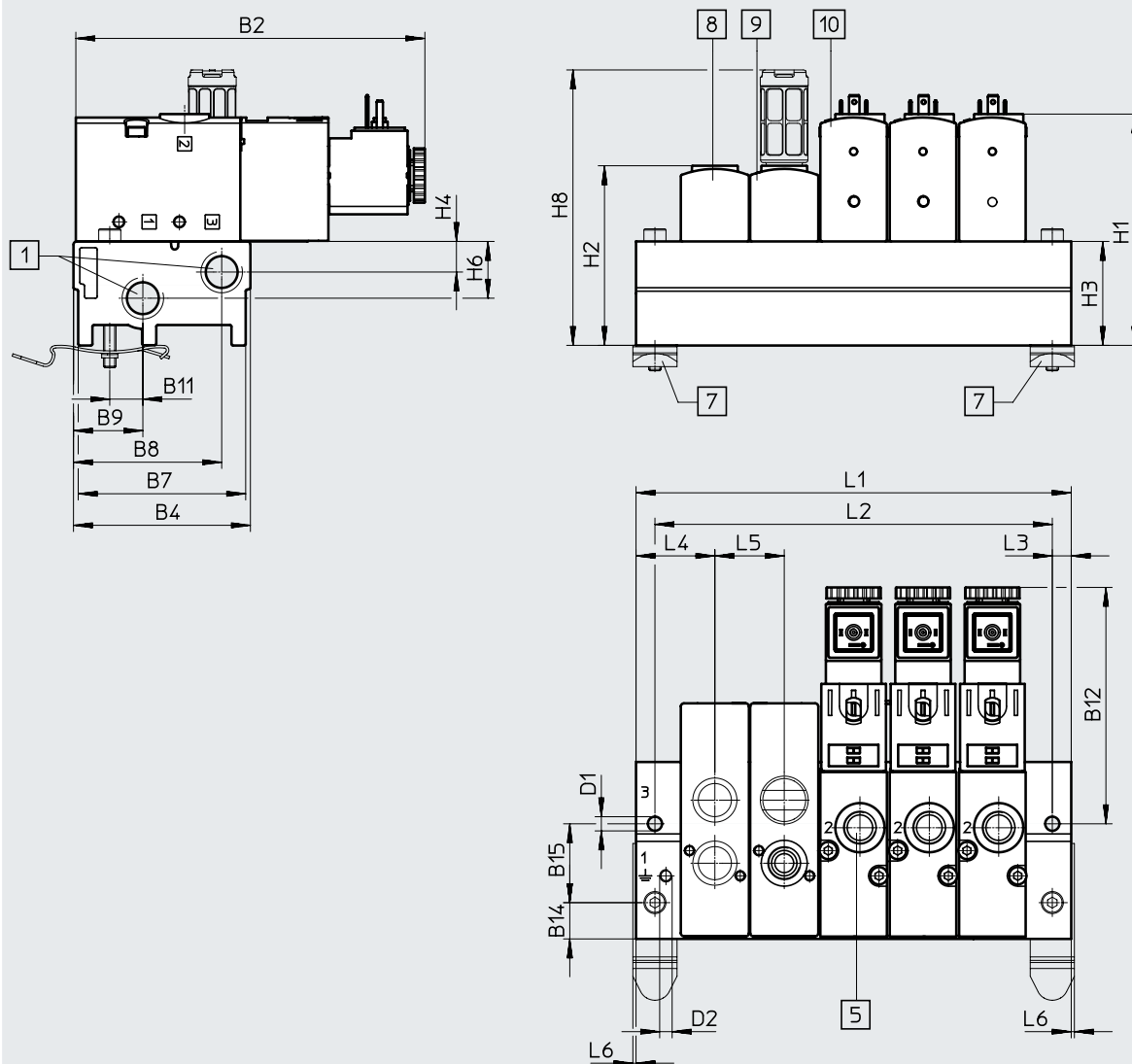

[1] Conexiones 1 y 3
(en ambos lados):
G1/4 en VTUS-20
G3/8 en VTUS-25
G1/2 en VTUS-30

[5] Conexión 2:
G1/8 en VTUS-20
G1/4 en VTUS-25
G3/8 en VTUS-30

[7] Accesorio para montaje en perfil
DIN VAME-T-M4 en VTUS-20
VAME-T-M5 en VTUS-25
VAME-T-M6 en VTUS-30
[8] Placa ciega

[9] Placa de alimentación,
conexiones 1 y 3:
G1/8 en VTUS-20
G1/4 en VTUS-25
G3/8 en VTUS-30
[10] Válvula de 3/2 vías

Hoja de datos de la batería de válvulas

Código del producto	B2	B4	B7	B8	B9	B11	B12	B14	B15
VTUS-20	110,7	56,1	53,1	47	22	10,5	75	11,5	25
VTUS-25	129,2	70,3	67,3	58,8	30	16	84	14	32
VTUS-30	144,9	83	80	69,4	36	19	91,2	17	38

Código del producto	D1 ø	D2	H1	H2	H3	H4	H6	H8	L3	L4	L5	L6
VTUS-20	4,5	M4x6,5	73,4	57	33	9,7	18	87,4	6	25	22	1
VTUS-25	5,5	M4x9	84,5	60	34	13,5	20	112,4	6	29,8	27,5	1
VTUS-30	6,3	M5x11	99,5	72,5	42,5	17,5	26	151,6	7,5	34	32	-

Código del producto	Posiciones de válvula	2	3	4	5	6	7	8	9	10
VTUS-20	L1	72	94	116	138	160	182	204	226	248
	L2	60	82	104	126	148	170	192	214	236
VTUS-25	L1	87	114,5	142	169,5	197	224,5	252	279,5	307
	L2	75	102,5	130	157,5	185	212,5	240	267,5	295
VTUS-30	L1	100	132	164	196	228	260	292	324	356
	L2	85	117	149	181	213	245	277	309	341

Hoja de datos de la batería de válvulas

Dimensiones: batería de válvulas

Descarga de datos CAD → www.festo.com

Con válvulas de 5/2, 5/3 y 2x 3/2 vías, bloque de conexión estándar

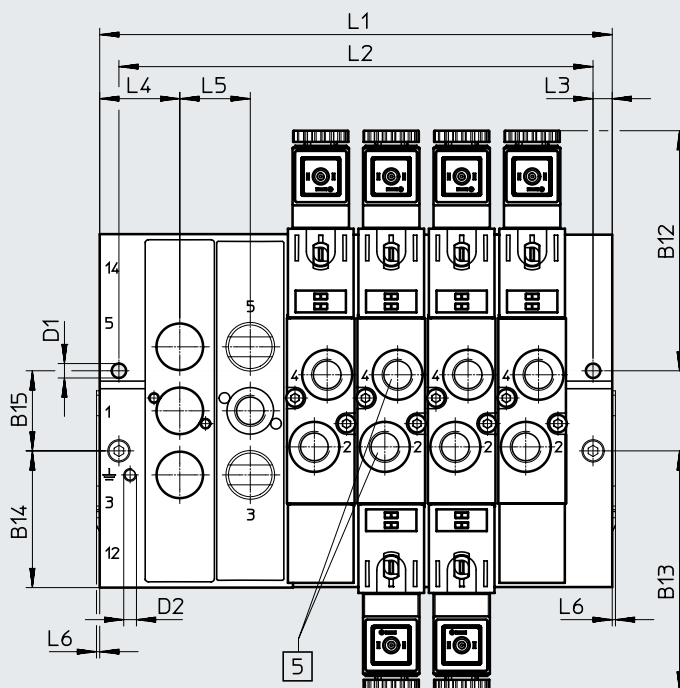
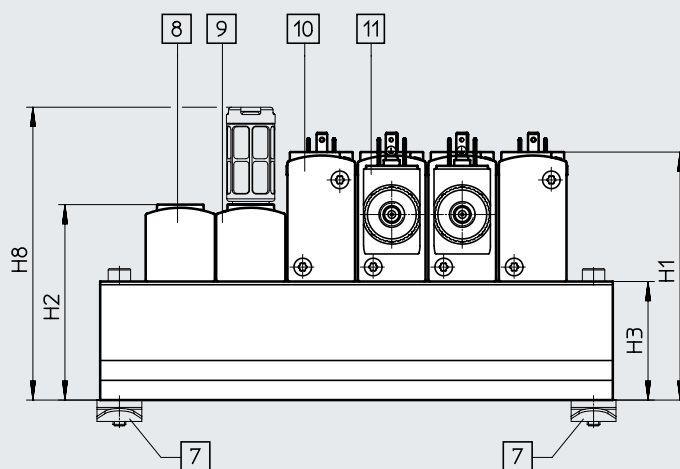
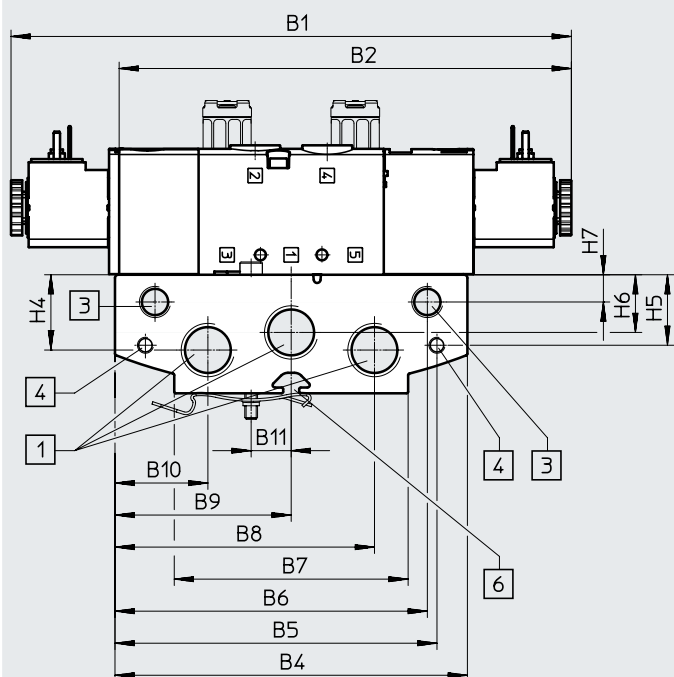

[1] Conexiones 1, 3 y 5
(en ambos lados):

G3/8 en VTUS-20
G1/2 en VTUS-25
G3/4 en VTUS-30

[3] Conexiones 12 y 14
(en ambos lados):

G1/8 en VTUS-20, VTUS-25 y
VTUS-30

[4] Rosca para módulo de
expansión:

M5x15,5 en VTUS-20
M5x18 en VTUS-25 y VTUS-30

[5] Conexiones 2 y 4:

G1/8 en VTUS-20
G1/4 en VTUS-25
G3/8 en VTUS-30

[6] Ranura perfilada IPM-05
sistema 5

[7] Accesorio para montaje en perfil
DIN VAME-T-M4 en VTUS-20

VAME-T-M5 en VTUS-25
VAME-T-M6 en VTUS-30

[8] Placa ciega

[9] Placa de alimentación.

Conexiones 1, 3 y 5:

G1/8 en VTUS-20
G1/4 en VTUS-25
G3/8 en VTUS-30

[10] Válvula de 5/2 vías,
monoestable

[11] Válvula de 5/2 vías biestable o
válvula de 5/3 vías o válvula de
2x 3/2 vías

Hoja de datos de la batería de válvulas

Código del producto	B1	B2	B4	B5	B6	B7	B8	B9	B10	B11	B12	B13	B14	B15
VTUS-20	174,9	141,2	110	100,5	97,5	73	81	55	29	12,5	75	75	42,5	25
VTUS-25	200,3	162,2	126	119	113,5	80	95	63	31	16	84,2	84,2	47	32
VTUS-30	220,3	180,7	144	137	129	104	111,5	72	32,5	19	91,2	91,2	38	25

Código del producto	D1 ø	D2	H1	H2	H3	H4	H5	H6	H7	H8	L3	L4	L5	L6
VTUS-20	4,5	M4x6,5	77,4	61	37	23,5	22	18	8,5	91,4	6	25	22	1
VTUS-25	5,5	M4x9	95,5	71	45	25	22	22	9	123,4	6	29,8	27,5	1
VTUS-30	6,3	M5x11	118	91	61	35	22	28,5	9	170,1	7,5	34	32	-

Código del producto	Posiciones de válvula	2	3	4	5	6	7	8	9	10
VTUS-20	L1	72	94	116	138	160	182	204	226	248
	L2	60	82	104	126	148	170	192	214	236
VTUS-25	L1	87	114,5	142	169,5	197	224,5	252	279,5	307
	L2	75	102,5	130	157,5	185	212,5	240	267,5	295
VTUS-30	L1	100	132	164	196	228	260	292	324	356
	L2	85	117	149	181	213	245	277	309	341

Hoja de datos de la batería de válvulas

Dimensiones: batería de válvulas

Descarga de datos CAD → www.festo.com

Con válvulas de 5/2, 5/3 y 2x 3/2 vías, bloque de conexión compacto

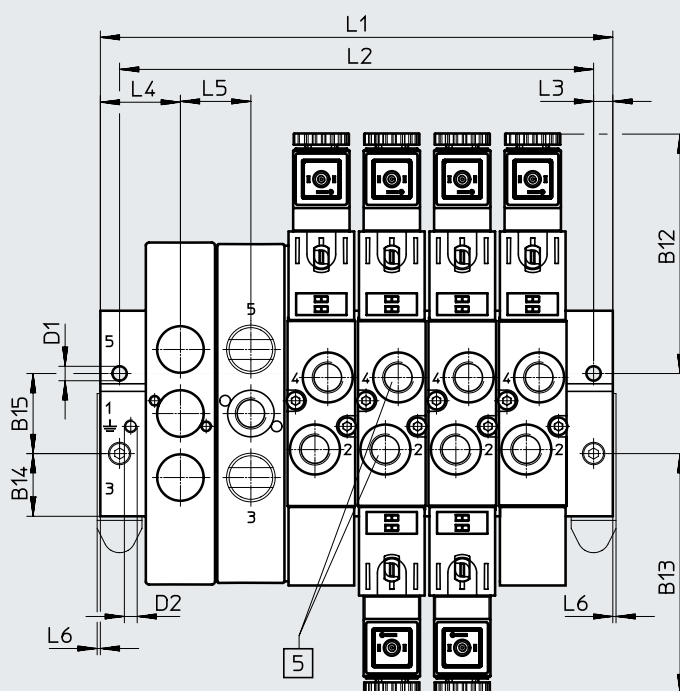
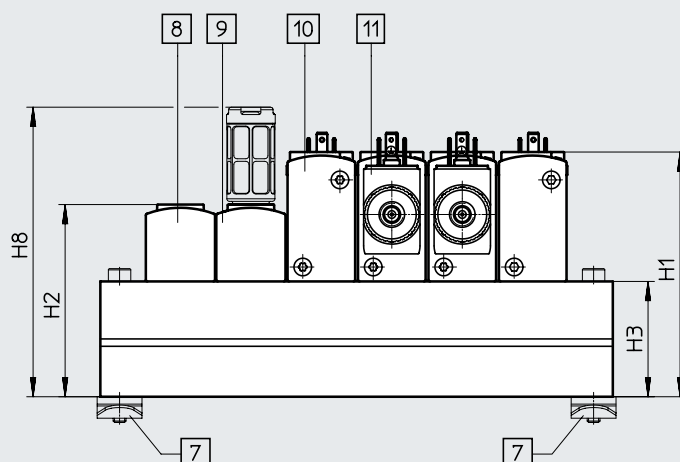
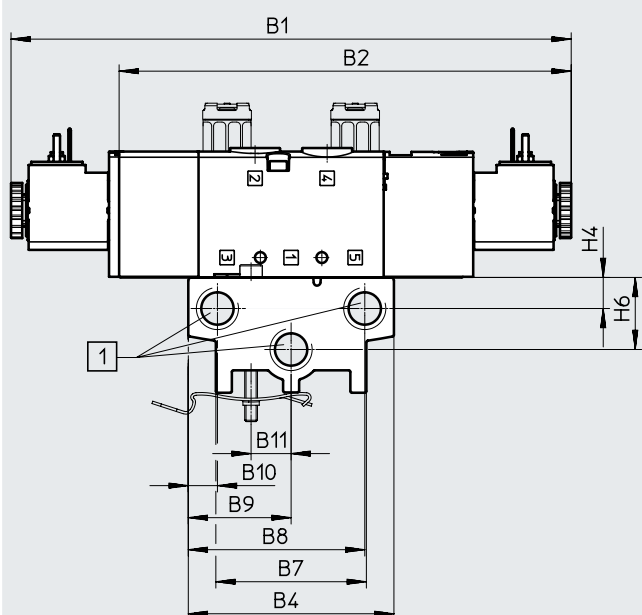

- [1] Conexiones 1, 3 y 5:
G1/4 en VTUS-20
G3/8 en VTUS-25
G1/2 en VTUS-30
- [5] Conexiones 2 y 4:
G1/8 en VTUS-20
G1/4 en VTUS-25
G3/8 en VTUS-30

- [7] Accesorio para montaje en perfil
DIN VAME-T-M4 en VTUS-20
VAME-T-M5 en VTUS-25
VAME-T-M6 en VTUS-30
- [8] Placa ciega

- [9] Placa de alimentación,
conexiones 1, 3 y 5:
G1/8 en VTUS-20
G1/4 en VTUS-25
G3/8 en VTUS-30

- [10] Válvula de 5/2 vías,
monoestable
- [11] Válvula de 5/2 vías biestable o
válvula de 5/3 vías o válvula de
2x 3/2 vías

Hoja de datos de la batería de válvulas

Código del producto	B1	B2	B4	B7	B8	B9	B10	B11	B12	B13	B14	B15
VTUS-20	174,9	141,2	64,2	47	55,1	32,1	9,1	12,5	75	75	19,6	25
VTUS-25	200,3	162,2	80,5	61,5	69	40,3	11,5	16	84,2	84,2	24,3	32
VTUS-30	220,3	180,7	94	77	80,4	47	13,6	19	91,2	91,2	28	38

Código del producto	D1 ø	D2	H1	H2	H3	H4	H6	H8	L3	L4	L5	L6
VTUS-20	4,5	M4x6,5	76,4	60	36	9,7	22,5	90,4	6	25	22	1
VTUS-25	5,5	M4x9	84,5	60	34	13,5	20	112,4	6	29,8	27,5	1
VTUS-30	6,3	M5x11	99,5	72,5	42,5	17,5	26	151,6	7,5	34	32	-

Código del producto	Posiciones de válvula	2	3	4	5	6	7	8	9	10
VTUS-20	L1	72	94	116	138	160	182	204	226	248
	L2	60	82	104	126	148	170	192	214	236
VTUS-25	L1	87	114,5	142	169,5	197	224,5	252	279,5	307
	L2	75	102,5	130	157,5	185	212,5	240	267,5	295
VTUS-30	L1	100	132	164	196	228	260	292	324	356
	L2	85	117	149	181	213	245	277	309	341

Hoja de datos de la batería de válvulas

Dimensiones: perfil distribuidor P

Descarga de datos CAD → www.festo.com

Montaje en ambos lados

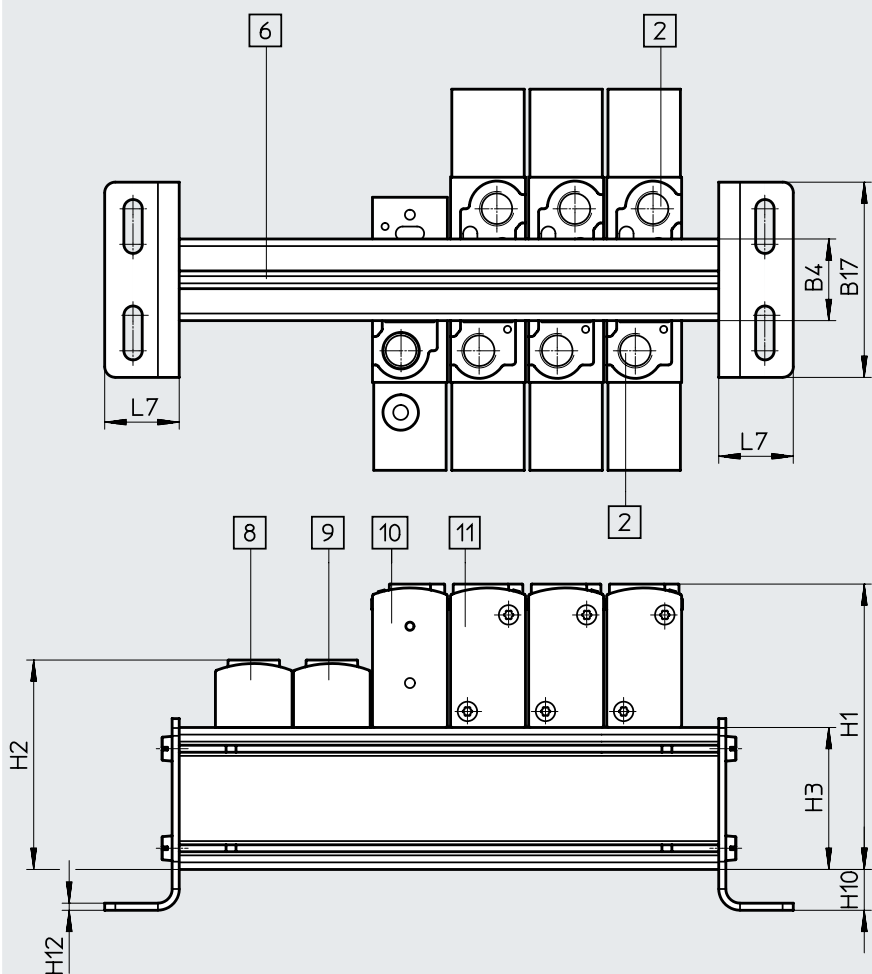

[2] Conexiones 3 y 5:
G1/8 en VTUS-20
G1/4 en VTUS-25
G3/4 en VTUS-30

[3] Conexión 12/14:
M5 en VTUS-20
M5 en VTUS-25
G1/8 en VTUS-30
[6] Ranura perfilada IPM-05 sistema 5

[8] Placa ciega
[9] Placa de alimentación, conexión 1:
G1/8 en VTUS-20
G1/4 en VTUS-25
G3/8 en VTUS-30

[10] Válvula de 3/2 vías
[11] Válvula de 5/2 vías, monoestable
[12] Válvula de 5/2 vías biestable o válvula de 5/3 vías o válvula de 2x 3/2 vías

Código del producto	B4	B17	H1	H2	H3	H10	H11	H12	L7
VTUS-20	23	55	80,4	59	40	11,5	6,3	2	21
VTUS-25	28,7	75	102,5	78	52	18	6,7	2	24
VTUS-30	34	85	122	95	65	17,5	6,7	2,5	26

Hoja de datos de la batería de válvulas

Dimensiones: perfil distribuidor P

Montaje en ambos lados

Descarga de datos CAD → www.festo.com

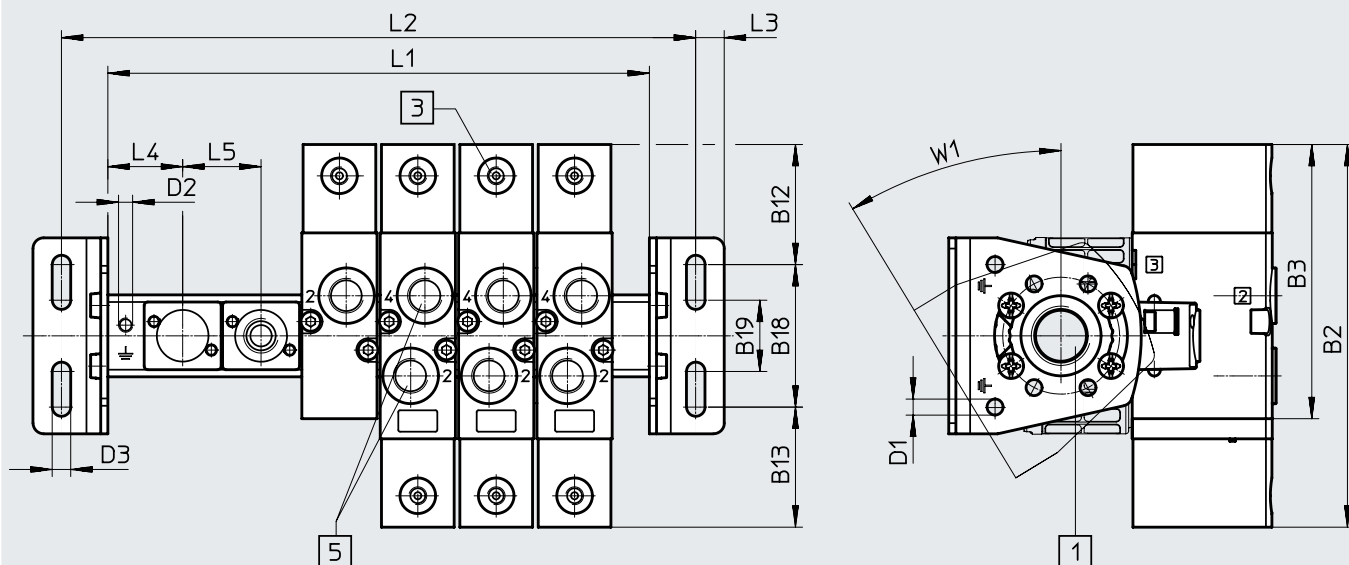

[1] Conexión 1 (en ambos lados):
 G3/8 en VTUS-20
 G1/2 en VTUS-25
 G3/4 en VTUS-30

[5] Conexiones 2 y 4:
 G1/8 en VTUS-20
 G1/4 en VTUS-25
 G3/8 en VTUS-30

-  - **Nota**
 Escudra de fijación con posibilidad de desplazamiento de $\pm 30^\circ$.

Hoja de datos de la batería de válvulas

Código del producto	B1	B2	B3	B12	B13	B18	B19
VTUS-20	174,9	141,2	110,7	67,5	67,5	40	20
VTUS-25	200,3	162,2	129,2	70,2	70,2	60	35
VTUS-30	220,3	180,7	144,9	77,7	77,7	65	35

Código del producto	D1 ø	D2	D3 ø	L3	L4	L5	W1
VTUS-20	4,5	M4x6,5	5,2	8	21	22	30°
VTUS-25	4,5	M4x9	6,6	8	29,8	27,5	30°
VTUS-30	5,5	M5x11	8,6	9	34	32	30°

Código del producto	Posiciones de válvula	2	3	4	5	6	7	8	9	10
VTUS-20	L1	64	86	108	130	152	174	196	218	240
	L2	90	112	134	156	178	200	222	244	266
VTUS-25	L1	87	114,5	142	169,5	197	224,5	252	279,5	307
	L2	119	146,5	174	201,5	229	256,5	284	311,5	339
VTUS-30	L1	100	132	164	196	228	260	292	324	356
	L2	134	166	198	230	262	294	326	358	390

Hoja de datos de la batería de válvulas

Dimensiones: perfil distribuidor P

Descarga de datos CAD → www.festo.com

Montaje en un lado

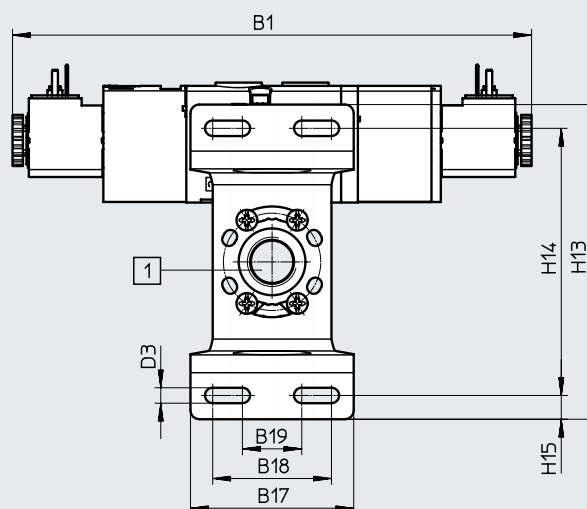
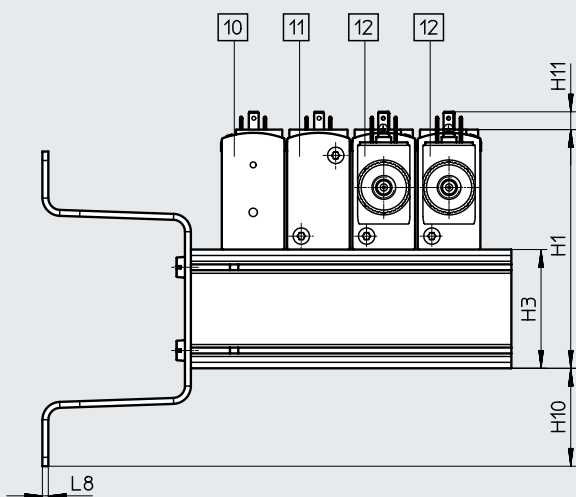
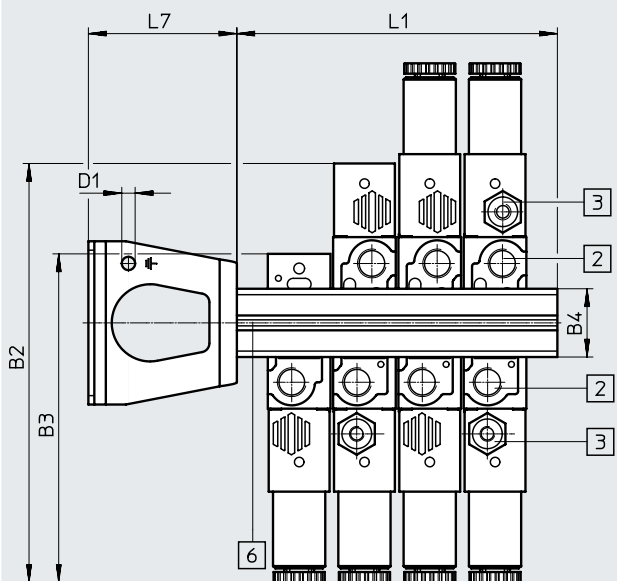

[1] Conexión 1 (en ambos lados):

G3/8 en VTUS-20
G1/2 en VTUS-25
G3/4 en VTUS-30

[2] Conexiones 3 y 5:

G1/8 en VTUS-20
G1/4 en VTUS-25
G3/8 en VTUS-30

[3] Conexiones 12 y 14:

M5 en VTUS-20 y
VTUS-25
G1/8 en VTUS-30

[6] Ranura perfilada IPM-05
sistema 5

[10] Válvula de 3/2 vías

[11] Válvula de 5/2 vías,
monoestable

[12] Válvula de 5/2 vías biestable o
válvula de 5/3 vías o válvula de
2x 3/2 vías

 **Nota**

Escuadra de fijación con posibili-
dad de desplazamiento de ±30°.

Hoja de datos de la batería de válvulas

Código del producto	B1	B2	B4	B17	B18	B19
VTUS-20	174,9	110,7	23	55	40	20
VTUS-25	200,3	129,2	28,7	80	60	35
VTUS-30	220,3	144,9	34	85	65	35



Código del producto	D1 ø	D3 ø	H1	H3	H10	H11	H13	H14	H15	L7	L8
VTUS-20	4,5	5,2	80,4	40	33	6,3	106	90	8	50	2
VTUS-25	4,5	6,6	102,5	52	38	6,7	128	112	8	64	2
VTUS-30	5,5	8,6	122	65	38	6,7	146	128	9	74	2,5

Código del producto	Posiciones de válvula	2	3	4
VTUS-20	L1	64	86	108
VTUS-25	L1	87	114,5	142
VTUS-30	L1	100	132	164

Códigos del producto de electroválvulas

001	Serie		010	Escape de aire	
VUVS	Electroválvula, universal			Sin racor	
002	Tipo de válvula distribuidora		QN	Con racor	
L	Válvula con conexiones roscadas		U1	Silenciador con cuerpo metálico	
003	Principio constructivo		U3	Silenciador con cuerpo de polímero	
	Corredera del émbolo		U5	Silenciador sinterizado, largo	
K	Corredera del émbolo con anillo de junta		011	Interfaz de servopilotaje de la válvula	
T	Válvula de asiento		F7	Con núcleo de bobina de 8 mm, corto	
004	Tamaños		F8	Con núcleo de bobina de 8 mm, largo	
20	Tamaño 20			Estándar	
25	Tamaño 25		012	Tensión nominal de funcionamiento	
30	Tamaño 30			Sin	
005	Función de la válvula		1	24 V DC	
M32U	Válvula de 3/2 vías, normalmente abierta		5	12 V DC	
M32C	Válvula de 3/2 vías, normalmente cerrada		1A	24 V AC/50-60 Hz	
T32U	2 válvulas de 3/2 vías, normalmente abiertas		16B	120 V AC/60 Hz y 110V AC/50-60 Hz	
T32C	2 válvulas de 3/2 vías, normalmente cerradas		3A	230 V AC/50-60 Hz	
T32H	2 válvulas de 3/2 vías, 1 normalmente cerrada, 1 normalmente abierta		3W	230 V AC/240 V AC/50-60 Hz	
M52	Válvula de 5/2 vías, monoestable		013	Conexión eléctrica	
B52	Válvula de 5/2 vías, biestable			Sin	
P53U	Válvula de 5/3 vías, centro a presión		A1	Patrón de conexiones forma A, según EN 175 301	
P53E	Válvula de 5/3 vías, centro a descarga		B2	Patrón de conexiones forma B, estándar industrial	
P53C	Válvula de 5/3 vías, centro cerrado		C1	Patrón de conexiones forma C, según EN 175 301	
006	Tipo de reposición para válvulas monoestables		014	Grado de protección eléctrica	
	Sin			Estándar	
A	Muelle neumático		S8	IP67	
M	Muelle mecánico		015	Certificación UE	
007	Aire de pilotaje			Ninguno	
	Interno		EX2	II 3GD	
Z	Externo		016	Accesorios eléctricos para válvulas	
008	Accionamiento manual auxiliar		G	Caja tomacorriente del dispositivo, sin LED	
D	Sin enclavamiento, con enclavamiento			Sin	
H	Sin enclavamiento		GS	Caja tomacorriente del dispositivo, con circuito protector	
S	Cubierta		017	Versión	
009	Conexión neumática			Características avanzadas	
G18	G1/8		S	Características específicas	
G14	G1/4				
G38	G3/8				
N18	1/8 NPT				
N14	1/4 NPT				
N38	3/8 NPT				
Q4	Racor de conexión de 4 mm				
Q6	Racor de conexión de 6 mm				
Q8	Racor de conexión de 8 mm				
Q10	Racor de conexión de 10 mm				
Q12	Racor de conexión de 12 mm				
T532	Racor de conexión de 5/32"				
T14	Racor de conexión de 1/4"				
T38	Racor de conexión de 3/8"				
T516	Racor de conexión de 5/16"				
T12	Racor de conexión de 1/2"				

Hoja de datos

-  - Caudal
hasta 550 l/min
-  - Ancho de las válvulas
21 mm
-  - Tensión
24 V DC

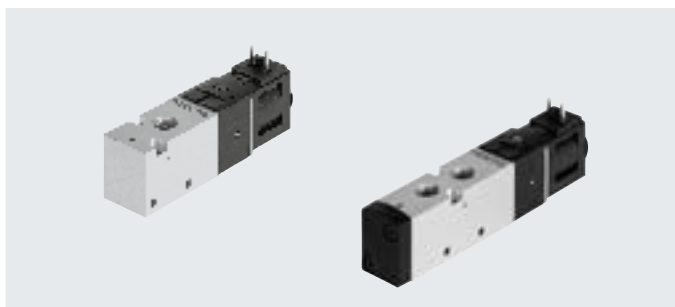
**Especificaciones técnicas generales**

Función de válvula	Válvula de 3/2 vías	Válvula de 5/2 vías		
Código del pedido de las válvulas	M32C	M52	B52	
Ancho de las válvulas [mm]	21			
Diámetro nominal [mm]	5,2			
Forma constructiva	Corredera del émbolo			
Sentido de flujo	No reversible			
Alimentación del aire de pilotaje	Interna			
Tipo de control	Servopilotado			
Accionamiento manual auxiliar	Sin enclavamiento, con enclavamiento			
Superposición	Superposición positiva			
Junta	Blanda			
Tipo de fijación	Opcionalmente con taladro pasante o en perfil distribuidor			
Caudal nominal normal qnN [l/min]	550	550	550	
Tipo de accionamiento	Eléctrico			
Posición de montaje	Indistinta			
Función de aire de escape	Estrangulable			
Conexión para agujero de aireación	Sin escape común			
Valor b	0,38			
Valor C [l/sbar]	2,66			
Conexión neumática	1, 2, 3	G1/8	G1/8	G1/8
	4, 5	-	G1/8	G1/8

Especificaciones técnicas de las válvulas de 3/2 vías

Código del pedido de las válvulas	M32C	
Posición de reposo	Cerrada	
Estabilidad de almacenamiento	Monoestable	
Tipo de reposición	Muelle neumático	
Tiempos de conmutación en [ms]	Conexión	16
	Desconexión	20
	Conmutación	-
Peso del producto con bobina magnética [g]	120	
Peso del producto con bobina magnética y caja tomacorriente [g]	133	

Hoja de datos

Especificaciones técnicas de las válvulas de 5/2 vías			
Código del pedido de las válvulas		M52	B52
Posición de reposo		–	–
Estabilidad de almacenamiento		Monoestable	Biestable
Tipo de reposición		Muelle neumático	–
Tiempos de conmutación en [ms]	Conexión	17	–
	Desconexión	22	–
	Conmutación	–	10
Peso del producto con bobina magnética	[g]	145	200
Peso del producto con bobina magnética y caja tomacorriente	[g]	158	226

Características de ingeniería de seguridad		
Impulso de control pos. máx. señal 0	[s]	2700
Impulso de control neg. máx. señal 1	[s]	1100
Resistencia a los golpes e impactos	Control de impactos con grado de severidad 1, según FN 942017-5 y EN 60068-2-27	
Resistencia a las vibraciones	Prueba de transporte con grado de severidad 2 según FN 942017-4 y EN 60068-2-6	

Condiciones de funcionamiento y del entorno				
Código del pedido de las válvulas		M32C	M52	B52
Medio de funcionamiento		Aire comprimido según ISO 8573-1:2010 [7:4:4]		
Medio de mando		Aire comprimido según ISO 8573-1:2010 [7:4:4]		
Nota sobre el medio de funcionamiento/de mando		Es posible el funcionamiento con presencia de aceite (necesario para el funcionamiento posterior)		
Presión de funcionamiento	[MPa]	0,15 ... 0,8	0,15 ... 0,8	0,15 ... 0,8
	[bar]	1,5 ... 8	1,5 ... 8	1,5 ... 8
Temperatura ambiente	[°C]	–5 ... +50		
Temperatura del medio	[°C]	–5 ... +50		
Clase de resistencia a la corrosión CRC ¹⁾		1		

- 1) Clase de resistencia a la corrosión CRC 1 según la norma Festo FN 940070
Baja exposición a la corrosión. Aplicación en interiores secos o como protección para el almacenamiento y el transporte. También es válido para piezas situadas bajo cubiertas, en zonas internas no visibles o para piezas cubiertas en la aplicación concreta (p. ej., pasadores de accionamiento).

Datos eléctricos	
Conexión eléctrica	Conector, forma C, según EN 175301-803
Tensión de funcionamiento	[V DC] 24
Fluctuaciones de tensión admisibles	[%] ±10
Potencia	[W] 2,6
Tiempo de utilización	[%] 100
Grado de protección según EN 60529	IP65 con caja tomacorriente

Materiales	
Cuerpo	Aleación forjada de aluminio
Juntas	HNBR, NBR
Corredera del émbolo	Aleación forjada de aluminio
Nota sobre los materiales	En conformidad con la Directiva 2002/95/CE (RoHS) Contiene sustancias que afectan al proceso de pintura

Hoja de datos

Dimensiones

Descarga de datos CAD → www.festo.com

Válvulas de 3/2 vías, con bobina magnética

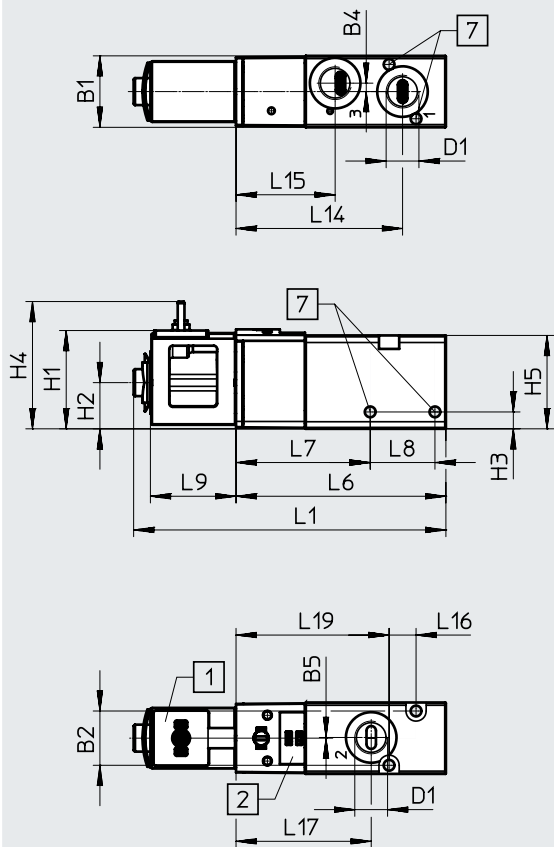

[1] Interfaz de bobina magnética, forma C

[2] Espacio para la placa de identificación

[7] Para tornillo M3

Código del producto	B1	B2	B4	B5	D1	H1	H2	H3	H4	H5
VUVS-LK20-M32C-AD-G18-1C1-S	21,2	16,1	2,5	0,2	G1/8	29,2	13,7	5	37,8	27,7

Código del producto	L1	L6	L7	L8	L9	L14	L15	L16	L17	L19
VUVS-LK20-M32C-AD-G18-1C1-S	92,6	62,3	39,8	19,2	25,4	49,4	29,4	8	40,1	45,4

Hoja de datos

Dimensiones

Descarga de datos CAD → www.festo.com

Válvulas de 5/2 vías monoestables, con bobina magnética

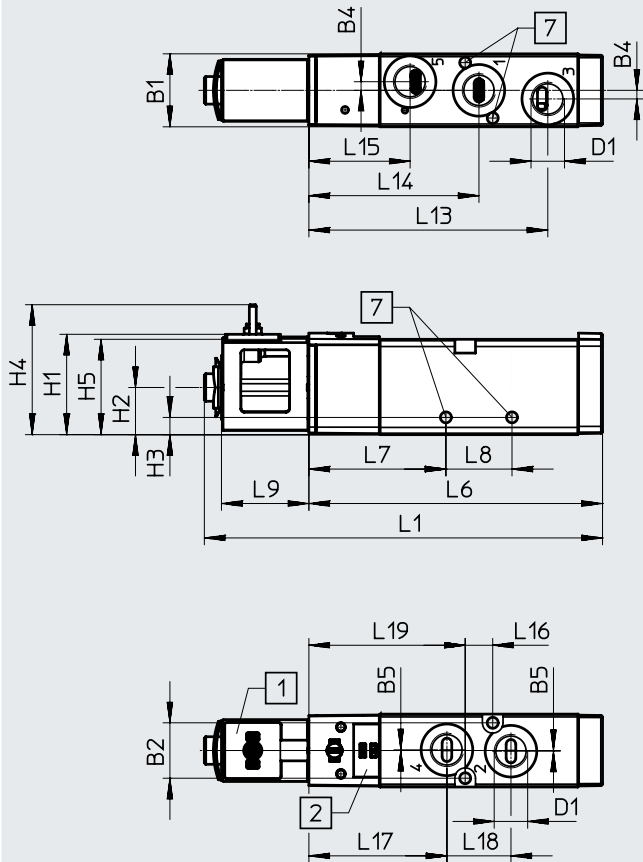

[1] Interfaz de bobina magnética, forma C

[2] Espacio para la placa de identificación

[7] Para tornillo M3

Código del producto	B1	B2	B4	B5	D1	H1	H2	H3	H4	H5
VUVS-LK20-M52-AD-G18-1C1-S	21,2	16,1	2,5	0,2	G1/8	29,2	13,7	5	37,8	27,7

Código del producto	L1	L6	L7	L8	L9	L13	L14	L15	L16	L17	L18	L19
VUVS-LK20-M52-AD-G18-1C1-S	115,7	85,3	39,8	19,2	25,4	69,4	49,4	29,4	8	40,1	18,6	45,4

Hoja de datos

Dimensiones

Descarga de datos CAD → www.festo.com

Válvulas de 5/2 vías biestables, con bobina magnética

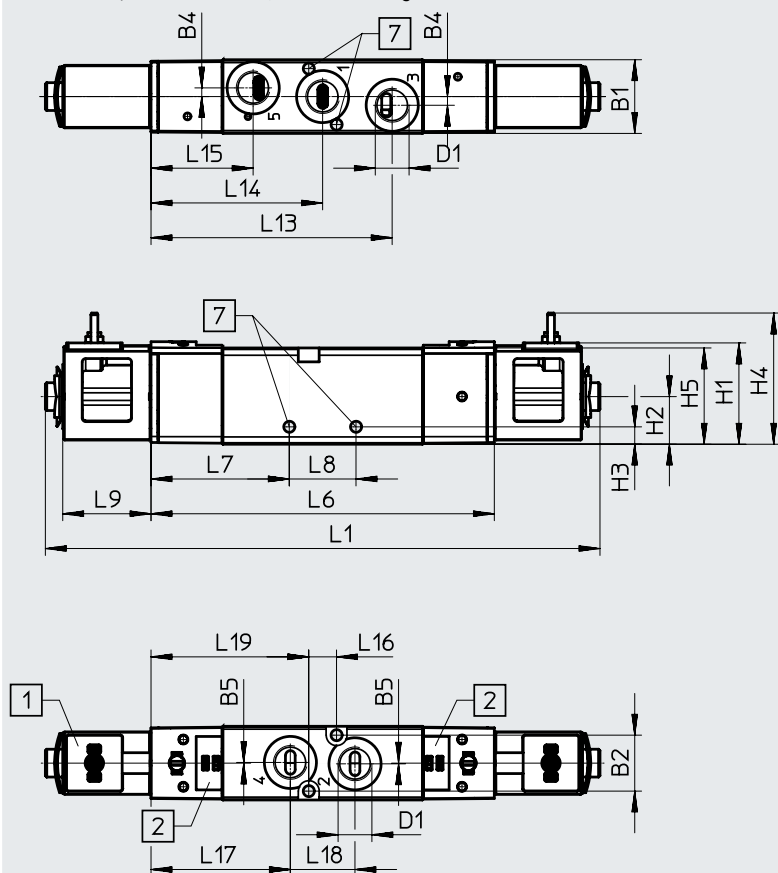

[1] Interfaz de bobina magnética, forma C

[2] Espacio para la placa de identificación

[7] Para tornillo M3

Código del producto	B1	B2	B4	B5	D1	H1	H2	H3	H4	H5
VUVS-LK20-B52-D-G18-1C1-S	21,2	16,1	2,5	0,2	G1/8	29,2	13,7	5	37,8	27,7

Código del producto	L1	L6	L7	L8	L9	L13
VUVS-LK20-B52-D-G18-1C1-S	159,6	98,8	39,8	19,2	25,4	69,4

Código del producto	L14	L15	L16	L17	L18	L19
VUVS-LK20-B52-D-G18-1C1-S	49,4	29,4	8	40,1	18,6	45,4

Accesorios

Dimensiones

Descarga de datos CAD → www.festo.com

Fijación por pies

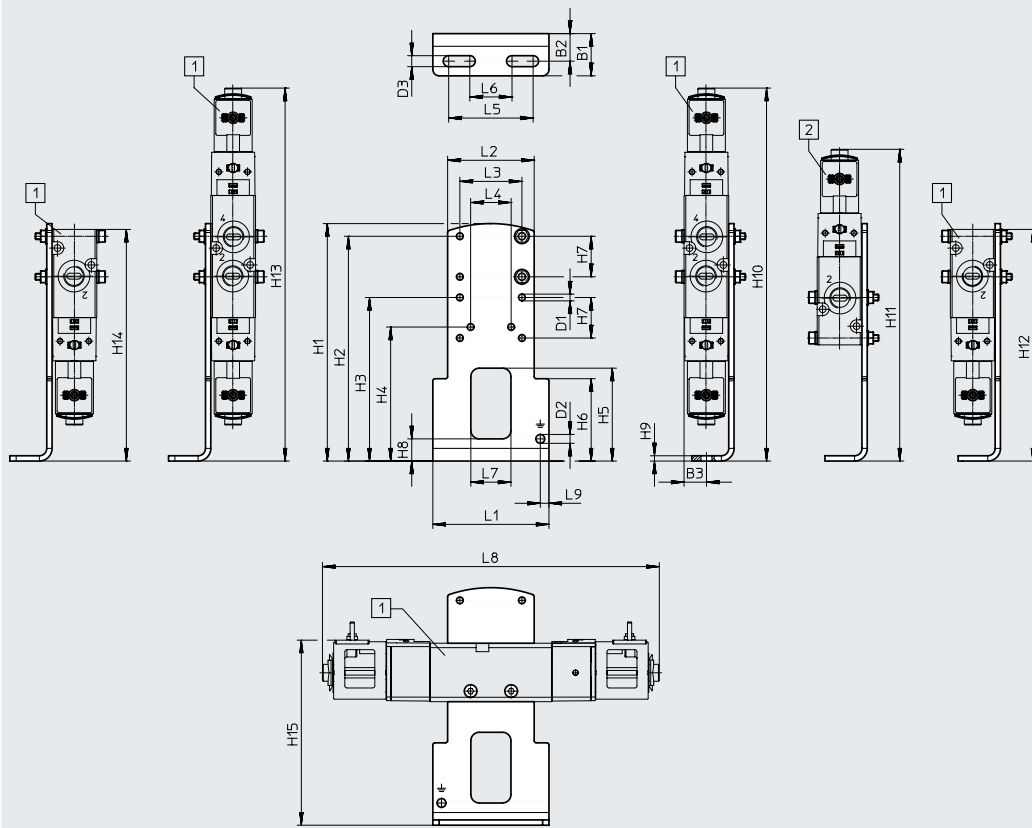

[1] VUVS-LK20-B52,
VUVS-LK20-M52,
VUVS-LK20-M32

[2] VUVS-LK20-M52,
VUVS-LK20-M32

Código del producto		B1	B2	B3	D1 ∅	D2 ∅	D3	H1	H2	H3	H4
VAME-B10-20-A	VUVS-LK20-B52	20	13,1	10,6	3,2	4,2	5,2	112,5	106,5	77,5	63,5
	VUVS-LK20-M52										
	VUVS-LK20-M32										

Código del producto		H5	H6	H7	H8	H9	H10	H11	H12	H13	H14
VAME-B10-20-A	VUVS-LK20-B52	44	39	19,2	10,5	2,5	176,7	-	176,7	176,7	176,7
	VUVS-LK20-M52							147,7	132,8	132,8	
	VUVS-LK20-M32								109,8	109,8	

Código del producto		H15	L1	L2	L3	L4	L5	L6	L7	L8	L9
VAME-B10-20-A	VUVS-LK20-B52	87,7	55	41	29,4	19,2	40	20	19	174,9	4,1
	VUVS-LK20-M52									141,2	
	VUVS-LK20-M32									110,7	

Accesorios

Dimensiones

Descarga de datos CAD → www.festo.com

Montaje mural

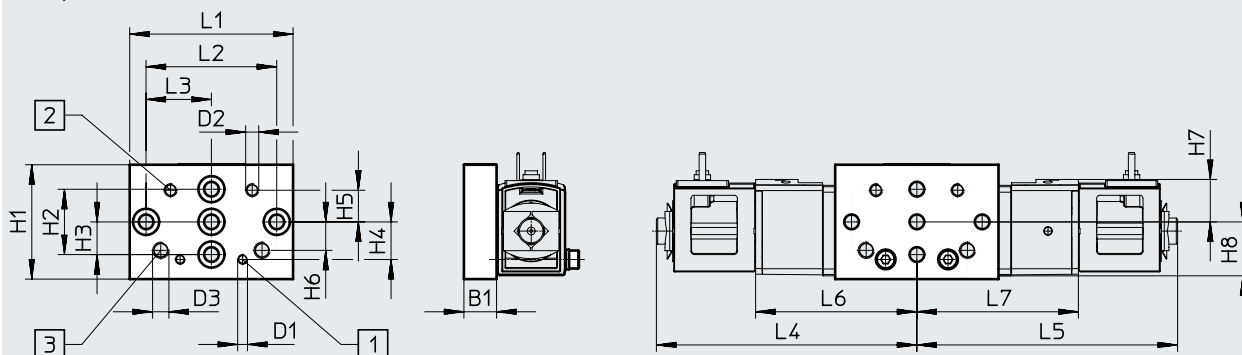

[1] Taladro de fijación para tamaño 20

[2] Taladro de fijación para tamaño 25

[3] Taladro de fijación para tamaño 30

Código del producto		B1	D1	D2	D3	H1	H2	H3	H4	H5	H6
VAME-B10-20-W	VUVS-LK20-B52	10	M3	M4	M5	35	20	10	11,5	9,7	8,7
	VUVS-LK20-M52										
	VUVS-LK20-M32										





Código del producto		H7	H8	L1	L2	L3	L4	L5	L6	L7
VAME-B10-20-W	VUVS-LK20-B52	13	16,5	50	40	20	79,8	79,8	49,4	49,4
	VUVS-LK20-M52									
	VUVS-LK20-M32									

Accesorios

★ Programa básico

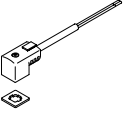

Referencias de pedido		Código	Función de válvula	Nº art.	Código del producto	
Válvula de 3/2 vías con bobina magnética (24 V DC)						
	Monoestable, normalmente cerrada, forma C					
	M32C-A	Reposición por muelle neumático, alimentación interna del aire de pilotaje, sentido de flujo no reversible		★ 8043213	VUVS-LK20-M32C-AD-G18-1C1-S	
Válvula de 5/2 vías con bobina magnética (24 V DC)						
	Monoestable, forma C					
	M52-A	Reposición por muelle neumático, alimentación interna del aire de pilotaje, sentido de flujo no reversible		★ 8043214	VUVS-LK20-M52-AD-G18-1C1-S	
	Biestable, forma C					
	B52	Alimentación interna del aire de pilotaje, sentido de flujo no reversible		★ 8043215	VUVS-LK20-B52-D-G18-1C1-S	
Referencias de pedido		Descripción		Nº art.	Código del producto	
Tapa ciega						
	Para accionamiento manual auxiliar, sin enclavamiento o cubierto			8049538	VAMC-B10-20-CH2-S	
Caja tomacorriente						
	Patrón de conexiones forma C, según EN 175301-803					
	Borne atornillado de 3 pines	Racor de cables M12	0 ... 250 V AC/DC	IP65	539712	MSSD-EB-M12
		Racor de cables Pg7			★ 151687	MSSD-EB
	Conector IDC de 4 pines	Racor de cables M14	0 ... 250 V AC/DC	IP67	192745	MSSD-EB-S-M14

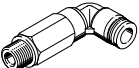
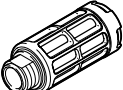
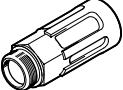
Accesorios

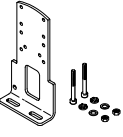
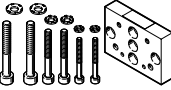
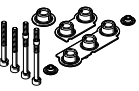

Bestellangaben		Descripción		Nº art.	Código del producto	
Zócalo con cable						
	Patrón de conexiones forma C, según EN 175301-803		Diodo emisor de luz	2,5 m	★ 151688	KMEB-1-24-2.5-LED
	Zócalo acodado de 3 pines Cable trifilar de extremo abierto	24 V DC		5 m	151689	KMEB-1-24-5-LED
				10 m	193457	KMEB-1-24-10-LED
Junta iluminada						
	Patrón de conexiones forma C, según DIN EN 175301-803	24 V DC		151717	MEB-LD-12-24DC	
Referencias de pedido						
Descripción				Nº art.	Código del producto	PE ¹⁾
Racor rápido roscado con hexágono interior						
	Rosca de conexión G1/8 para diámetro exterior de tubo flexible	4 mm	★ 186106	QS-G1/8-4-I	10	
			133008	QS-G1/8-4-I-100	100	
		6 mm	★ 186107	QS-G1/8-6-I	10	
			133009	QS-G1/8-6-I-100	100	
		8 mm	★ 186109	QS-G1/8-8-I	10	
			133010	QS-G1/8-8-I-100	100	
Racor rápido roscado acodado con hexágono exterior						
	Rosca de conexión G1/8 para diámetro exterior de tubo flexible	4 mm	★ 186116	QSL-G1/8-4	10	
			132048	QSL-G1/8-4-100	100	
		6 mm	★ 186117	QSL-G1/8-6	10	
			132049	QSL-G1/8-6-100	100	
		8 mm	★ 186119	QSL-G1/8-8	10	
			132050	QSL-G1/8-8-50	50	
Racor rápido roscado acodado, largo, con hexágono exterior						
	Rosca de conexión G1/8 para diámetro exterior de tubo flexible	4 mm	186127	QSL-G1/8-4	10	
			133015	QSL-G1/8-4-100	100	
		6 mm	186128	QSL-G1/8-6	10	
			133016	QSL-G1/8-6-100	100	
		8 mm	186130	QSL-G1/8-8	10	
			133017	QSL-G1/8-8-100	100	
Silenciador						
	Con rosca de conexión G, ejecución en polímero	G1/8	★ 2307	U-1/8	1	
			534222	U-1/8-50	50	
	Con rosca de conexión G, ejecución en metal	G1/8	6841	U-1/8-B	1	

1) Cantidad por unidad de embalaje

Accesorios

Referencias de pedido	Descripción	Peso [g]	Nº art.	Código del producto
Fijación por pies				
	Con juego de tornillos para fijar la válvula a la fijación por pies	97	576412	VAME-B10-20-A
Montaje mural				
	Con juego de tornillos para fijar la válvula al montaje mural	53	576413	VAME-B10-20-W
Surtido de piezas de repuesto				
	Juego de juntas y tornillos	10	8026203	VAME-B10-20-MK
Juego de tornillos				
	Para la fijación de válvulas VUVS-LK en perfiles distribuidores P, compuesto por 2 tornillos M3x30	4,5	8069876	VAME-B10-20-S
Placa de identificación				
	Bastidor con 40 unidades	-	565306	ASLR-C-E4

Hoja de datos

-  - Caudal
hasta 1000 l/min
-  - Ancho de las válvulas
26,5 mm
-  - Tensión
24 V DC

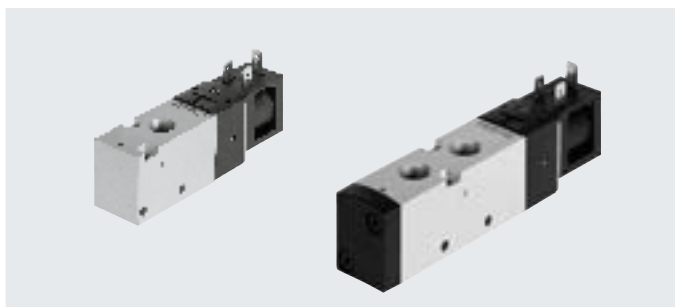

Especificaciones técnicas generales			
Función de válvula	Válvula de 3/2 vías		Válvula de 5/2 vías
Código del pedido de las válvulas	M32C	M52	B52
Ancho de las válvulas [mm]	26,5		
Diámetro nominal [mm]	6,7		
Forma constructiva	Corredera del émbolo		
Sentido de flujo	No reversible		
Alimentación del aire de pilotaje	Interna		
Tipo de control	Servopilotado		
Accionamiento manual auxiliar	Sin enclavamiento, con enclavamiento		
Superposición	Superposición positiva		
Junta	Blanda		
Tipo de fijación	Opcionalmente con taladro pasante o en perfil distribuidor		
Caudal nominal normal qnN [l/min]	1000	1000	1000
Tipo de accionamiento	Eléctrico		
Posición de montaje	Indistinta		
Función de aire de escape	Estrangulable		
Conexión para agujero de aireación	Sin escape común		
Valor b	0,45		
Valor C [l/sbar]	3,86		
Conexión neumática	1, 2, 3 4, 5	G1/4 -	G1/4 G1/4

Especificaciones técnicas de las válvulas de 3/2 vías		
Código del pedido de las válvulas	M32C	
Posición de reposo	Cerrada	
Estabilidad de almacenamiento	Monoestable	
Tipo de reposición	Muelle neumático	
Tiempos de conmutación en [ms]	Conexión	16
	Desconexión	20
	Conmutación	-
Peso del producto con bobina magnética [g]	200	
Peso del producto con bobina magnética y caja tomacorriente [g]	224	

Hoja de datos

Especificaciones técnicas de las válvulas de 5/2 vías			
Código del pedido de las válvulas		M52	B52
Posición de reposo		–	–
Estabilidad de almacenamiento		Monoestable	Biestable
Tipo de reposición		Muelle neumático	–
Tiempos de conmutación en [ms]	Conexión	20	–
	Desconexión	22	–
	Conmutación	–	12
Peso del producto con bobina magnética	[g]	250	320
Peso del producto con bobina magnética y caja tomacorriente	[g]	274	368

Características de ingeniería de seguridad		
Impulso de control pos. máx. señal 0	[s]	2500
Impulso de control neg. máx. señal 1	[s]	1100
Resistencia a los golpes e impactos	Control de impactos con grado de severidad 1, según FN 942017-5 y EN 60068-2-27	
Resistencia a las vibraciones	Prueba de transporte con grado de severidad 2 según FN 942017-4 y EN 60068-2-6	

Condiciones de funcionamiento y del entorno				
Código del pedido de las válvulas		M32C	M52	B52
Medio de funcionamiento		Aire comprimido según ISO 8573-1:2010 [7:4:4]		
Medio de mando		Aire comprimido según ISO 8573-1:2010 [7:4:4]		
Nota sobre el medio de funcionamiento/de mando		Es posible el funcionamiento con presencia de aceite (necesario para el funcionamiento posterior)		
Temperatura ambiente	[MPa]	0,15 ... 0,8	0,15 ... 0,8	0,15 ... 0,8
	[bar]	1,5 ... 8	1,5 ... 8	1,5 ... 8
	[°C]	–5 ... +50		
Temperatura del medio	[°C]	–5 ... +50		
Clase de resistencia a la corrosión CRC ¹⁾		1		

- 1) Clase de resistencia a la corrosión CRC 1 según la norma Festo FN 940070
Baja exposición a la corrosión. Aplicación en interiores secos o como protección para el almacenamiento y el transporte. También es válido para piezas situadas bajo cubiertas, en zonas internas no visibles o para piezas cubiertas en la aplicación concreta (p. ej., pasadores de accionamiento).

Datos eléctricos	
Conexión eléctrica	Conector, forma B según estándar industrial de 11 mm
Tensión de funcionamiento	[V DC] 24
Fluctuaciones de tensión admisibles	[%] 10
Potencia	[W] 3,3
Tiempo de utilización	[%] 100
Grado de protección según EN 60529	IP65 con caja tomacorriente

Materiales	
Cuerpo	Aleación forjada de aluminio
Juntas	HNBR, NBR
Corredera del émbolo	Aleación forjada de aluminio
Nota sobre los materiales	En conformidad con la Directiva 2002/95/CE (RoHS) Contiene sustancias que afectan al proceso de pintura

Hoja de datos

Dimensiones

Descarga de datos CAD → www.festo.com

Válvulas de 3/2 vías, con bobina magnética

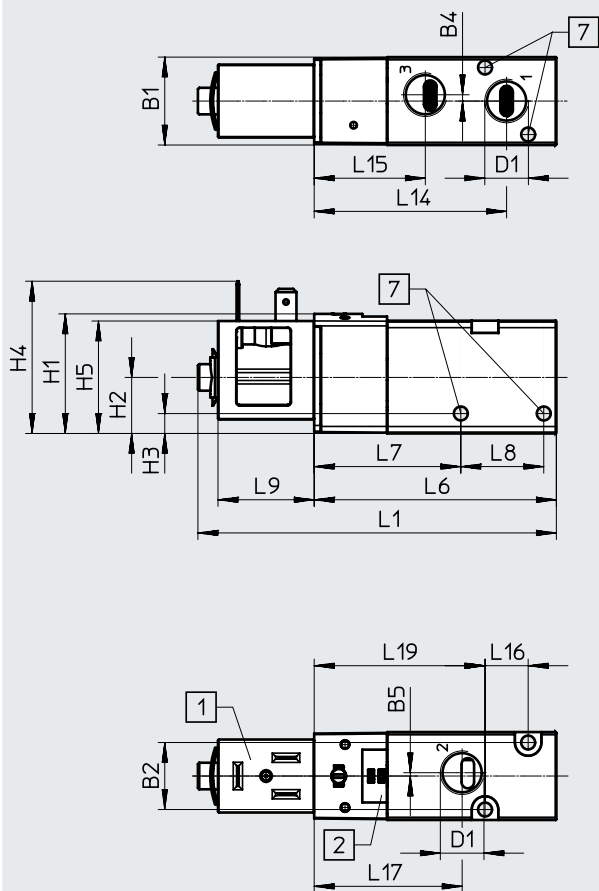

[1] Interfaz de bobina magnética, forma B

[2] Espacio para la placa de identificación

[7] Para tornillo M4

Código del producto	B1	B2	B4	B5	D1	H1	H2	H3	H4	H5
VUVS-LK25-M32C-AD-G14-1B2-S	26,5	20,2	1,9	1	G1/4	36,1	16,9	6	45,9	33,9

Código del producto	L1	L6	L7	L8	L9	L14	L15	L16	L17	L19
VUVS-LK25-M32C-AD-G14-1B2-S	109,2	74,1	44,2	25	29	58	33,5	13	44,6	51,5

Hoja de datos

Dimensiones

Descarga de datos CAD → www.festo.com

Válvulas de 5/2 vías monoestables, con bobina magnética

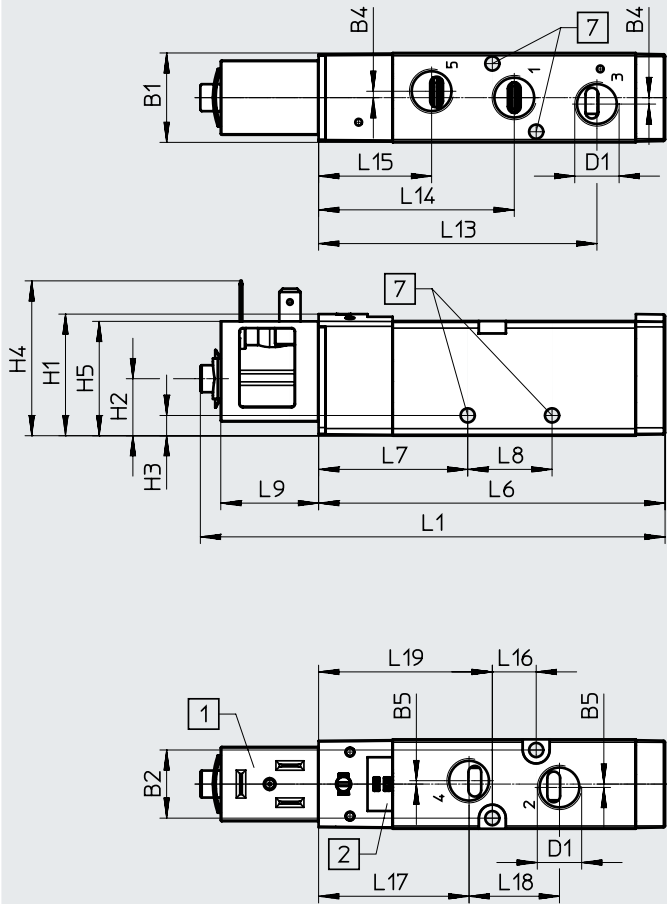

[1] Interfaz de bobina magnética, forma B

[2] Espacio para la placa de identificación

[7] Para tornillo M4

Código del producto	B1	B2	B4	B5	D1	H1	H2	H3	H4	H5
VUVS-LK25-M52-AD-G14-1B2-S	26,5	20,2	1,9	1	G1/4	36,1	16,9	6	45,9	33,9

Código del producto	L1	L6	L7	L8	L9	L13	L14	L15	L16	L17	L18	L19
VUVS-LK25-M52-AD-G14-1B2-S	137,8	102,7	44,2	25	29	82,5	58	33,5	13	44,6	26,8	51,5

Hoja de datos

Dimensiones

Descarga de datos CAD → www.festo.com

Válvulas de 5/2 vías biestables, con bobina magnética

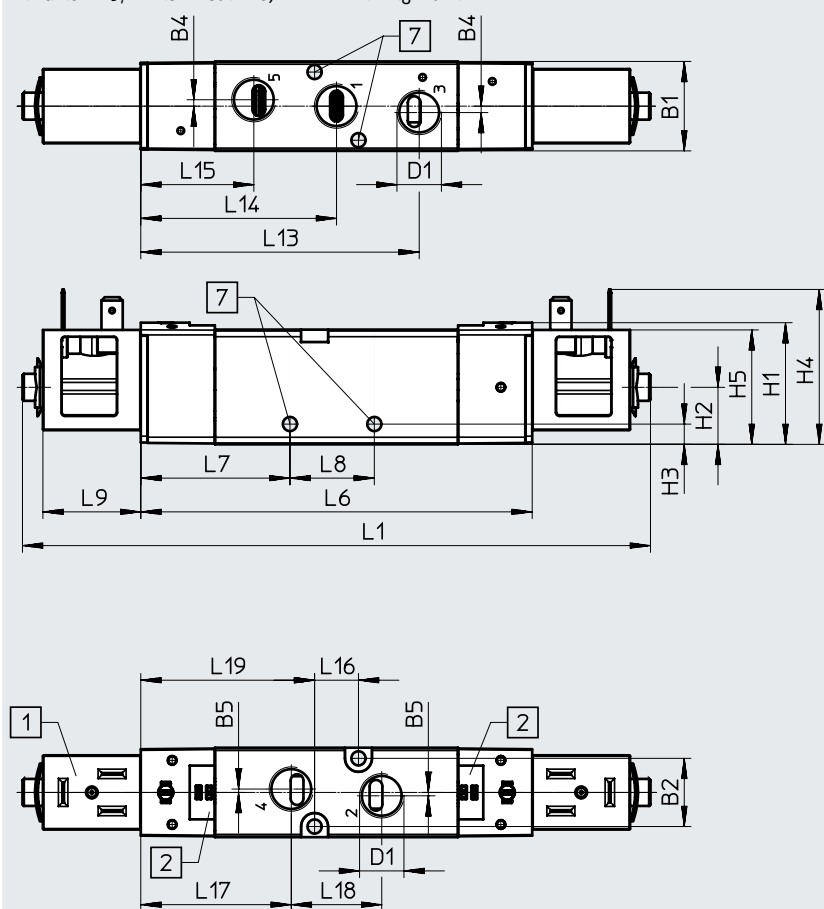

[1] Interfaz de bobina magnética, forma B

[2] Espacio para la placa de identificación

[7] Para tornillo M4

Código del producto	B1	B2	B4	B5	D1	H1	H2	H3	H4	H5
VUVS-LK25-B52-D-G14-1B2-S	26,5	20,2	1,9	1	G1/4	36,1	16,9	6	45,9	33,9

Código del producto	L1	L6	L7	L8	L9	L13	L14	L15	L16	L17	L18	L19
VUVS-LK25-B52-D-G14-1B2-S	186,1	116	44,2	25	29	82,5	58	33,5	13	44,6	26,8	51,5

Accesorios

Dimensiones

Descarga de datos CAD → www.festo.com

Fijación por pies

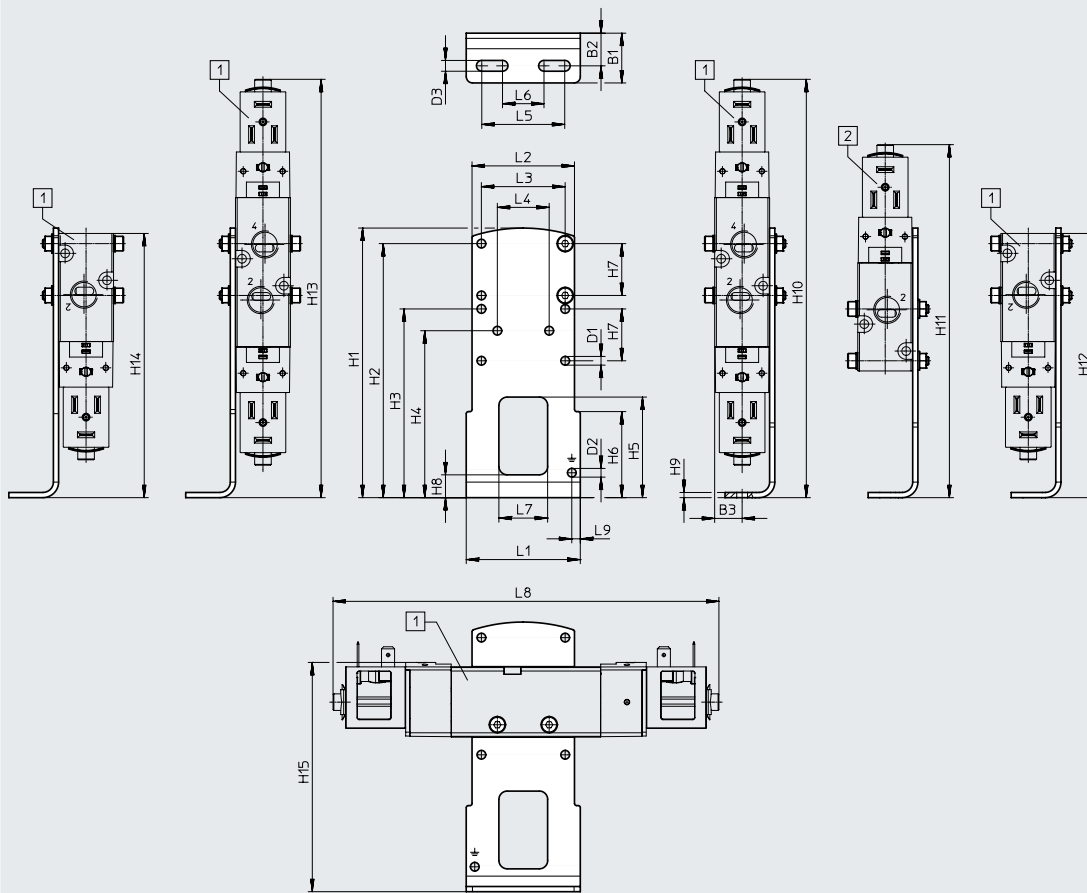

[1] VUVS-LK25-B52,
VUVS-LK25-M52,
VUVS-LK25-M32

[2] VUVS-LK25-M52,
VUVS-LK25-M32

Código del producto		B1	B2	B3	D1 ∅	D2 ∅	D3	H1	H2	H3	H4
VAME-B10-25-A	VUVS-LK25-B52	24	15,8	13,3	4,2	4,2	5,2	130	122,5	91	80,5
	VUVS-LK25-M52										
	VUVS-LK25-M32										

Código del producto		H5	H6	H7	H8	H9	H10	H11	H12	H13	H14
VAME-B10-25-A	VUVS-LK25-B52	48,5	41,5	25	11	2,5	201,8	-	204,4	201,8	204,4
	VUVS-LK25-M52							170,3	156		156
	VUVS-LK25-M32								127,4		127,4

Código del producto		H15	L1	L2	L3	L4	L5	L6	L7	L8	L9
VAME-B10-25-A	VUVS-LK25-B52	110,6	55	49,4	40,4	25	40	20	23,5	186,1	4,1
	VUVS-LK25-M52									137,8	
	VUVS-LK25-M32									109,2	

Accesorios

Dimensiones

Descarga de datos CAD → www.festo.com

Montaje mural

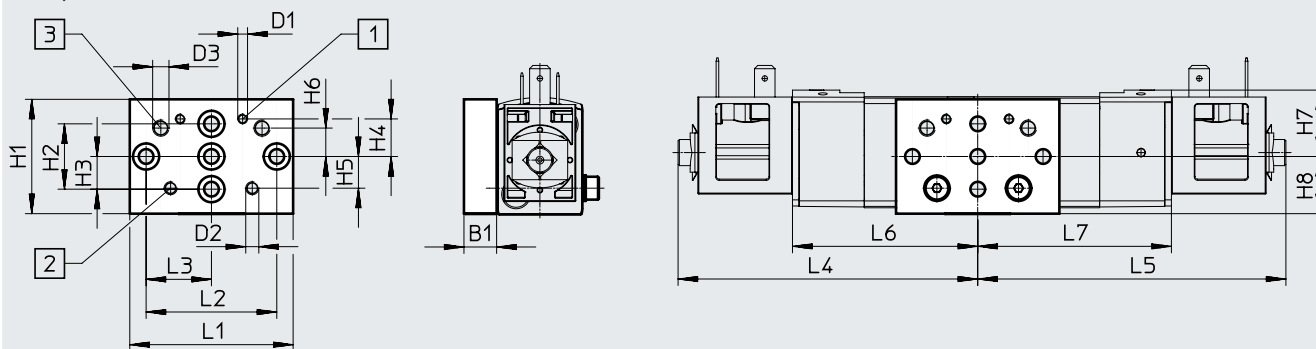

[1] Taladro de fijación para tamaño 20

[2] Taladro de fijación para tamaño 25

[3] Taladro de fijación para tamaño 30

Código del producto		B1	D1	D2	D3	H1	H2	H3	H4	H5	H6
VAME-B10-20-W	VUVS-LK25-B52	10	M3	M4	M5	35	20	10	11,5	9,7	8,7
	VUVS-LK25-M52										
	VUVS-LK25-M32										



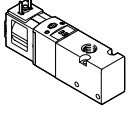
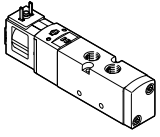
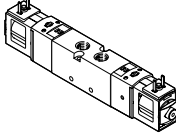

Código del producto		H7	H8	L1	L2	L3	L4	L5	L6	L7		
VAME-B10-20-W	VUVS-LK25-B52	20,4	17,5	50	40	20	93,1	93,1	56,7	59,3		
	VUVS-LK25-M52										44,7	-
	VUVS-LK25-M32										15	-

Accesorios

★ Programa básico

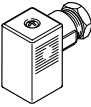
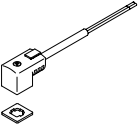

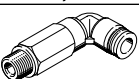
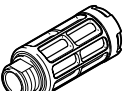
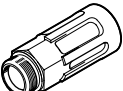

Referencias de pedido			
Código	Función de válvula	Nº art.	Código del producto
Válvula de 3/2 vías con bobina magnética (24 V DC)			
	Monoestable, normalmente cerrada, forma B M32C-A	Reposición por muelle neumático, alimentación interna del aire de pilotaje, sentido de flujo no reversible	★ 8043217 VUVS-LK25-M32C-AD-G14-1B2-S
Válvula de 5/2 vías con bobina magnética (24 V DC)			
	Monoestable, forma B M52-A	Reposición por muelle neumático, alimentación interna del aire de pilotaje, sentido de flujo no reversible	★ 8043218 VUVS-LK25-M52-AD-G14-1B2-S
	Biestable, forma B B52	Alimentación interna del aire de pilotaje, sentido de flujo no reversible	★ 8043219 VUVS-LK25-B52-D-G14-1B2-S

Accesorios

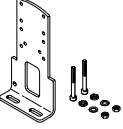
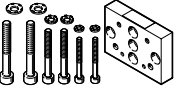

Referencias de pedido		Descripción		Nº art.	Código del producto		
Tapa ciega							
	Para accionamiento manual auxiliar, sin enclavamiento o cubierto			8049539	VAMC-B10-25-CH2-S		
Caja tomacorriente							
	Patrón de conexiones forma B, estándar industrial						
	Borne atornillado de 3 pines	Racor de cables M16	0 ... 250 V AC/DC	IP65	539710	MSSD-F-M16	
		Racor de cables Pg9			★ 34431	MSSD-F	
Conector IDC de 3 pines	–	0 ... 250 V AC/DC	IP67	192746	MSSD-FS-M16		
Zócalo con cable							
	Patrón de conexiones forma B, estándar industrial						
	Zócalo acodado de 3 pines Cable trifilar de extremo abierto	24 V DC	Diodo emisor de luz	2,5 m	★ 30935	KMF-1-24DC-2,5-LED	
				5 m	30937	KMF-1-24DC-5-LED	
10 m				193458	KMF-1-24-10-LED		
Junta iluminada							
	Patrón de conexiones forma B, estándar industrial		24 V DC	19143	MF-LD-12-24DC		
Referencias de pedido		Descripción		Nº art.	Código del producto	PE ¹⁾	
Racor rápido roscado con hexágono interior							
	Rosca de conexión G1/4 para diámetro exterior de tubo flexible			6 mm	★ 186108	QS-G1/4-6-I	10
				8 mm	★ 186110	QS-G1/4-8-I	10
				10 mm	★ 186112	QS-G1/4-10-I	10
Racor rápido roscado acodado con hexágono exterior							
	Rosca de conexión G1/4 para diámetro exterior de tubo flexible			6 mm	★ 186118	QSL-G1/4-6	10
					132051	QSL-G1/4-6-100	100
				8 mm	★ 186120	QSL-G1/4-8	10
					132052	QSL-G1/4-8-50	50
				10 mm	★ 186122	QSL-G1/4-10	10
132053	QSL-G1/4-10-50	50					
Racor rápido roscado acodado, largo, con hexágono exterior							
	Rosca de conexión G1/4 para diámetro exterior de tubo flexible			6 mm	186129	QSL-G1/4-6	10
				8 mm	186131	QSL-G1/4-8	10
				10 mm	186133	QSL-G1/4-10	10
Silenciador							
	Con rosca de conexión G, ejecución en polímero			G1/4	★ 2316	U-1/4	1
					534223	U-1/4-20	20
	Con rosca de conexión G, ejecución en metal			G1/4	6842	U-1/4-B	1

1) Cantidad por unidad de embalaje

Accesorios

Referencias de pedido	Descripción	Peso [g]	Nº art.	Código del producto
Fijación por pies				
	Con juego de tornillos para fijar la válvula a la fijación por pies	130	2293485	VAME-B10-25-A
Montaje mural				
	Con juego de tornillos para fijar la válvula al montaje mural	53	576413	VAME-B10-20-W
Surtido de piezas de repuesto				
	Juego de juntas y tornillos	12	8035636	VAME-B10-25-MK
Juego de tornillos				
	Para la fijación de válvulas VUVS-LK en perfiles distribuidores P, compuesto por 2 tornillos M4x40	9,6	8068789	VAME-B10-25-S
Placa de identificación				
	Bastidor con 40 unidades	-	565306	ASLR-C-E4

Hoja de datos

-  - Caudal
hasta 1600 l/min
-  - Ancho de las válvulas
31 mm
-  - Tensión
24 V DC

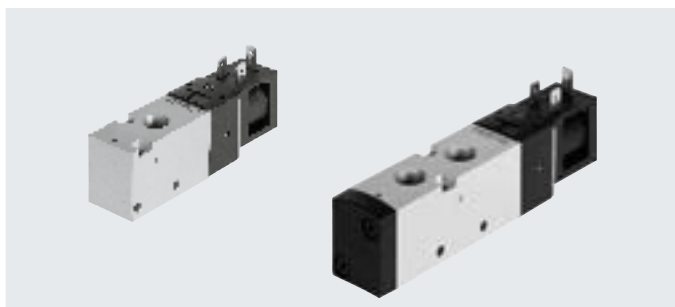
**Especificaciones técnicas generales**

Función de válvula	Válvula de 3/2 vías	Válvula de 5/2 vías		
Código del pedido de las válvulas	M32C	M52	B52	
Ancho de las válvulas [mm]	31			
Diámetro nominal [mm]	8,1			
Forma constructiva	Corredera del émbolo			
Sentido de flujo	No reversible			
Alimentación del aire de pilotaje	Interna			
Tipo de control	Servopilotado			
Accionamiento manual auxiliar	Sin enclavamiento, con enclavamiento			
Superposición	Superposición positiva			
Junta	Blanda			
Tipo de fijación	Opcionalmente con taladro pasante o en perfil distribuidor			
Caudal nominal normal qnN [l/min]	1600	1600	1600	
Tipo de accionamiento	Eléctrico			
Posición de montaje	Indistinta			
Función de aire de escape	Estrangulable			
Conexión para agujero de aireación	Sin escape común			
Valor b	0,37			
Valor C [l/sbar]	7,03			
Conexión neumática	1, 2, 3	G3/8	G3/8	G3/8
	4, 5	-	G3/8	G3/8

Especificaciones técnicas de las válvulas de 3/2 vías

Código del pedido de las válvulas	M32C	
Posición de reposo	Cerrada	
Estabilidad de almacenamiento	Monoestable	
Tipo de reposición	Muelle neumático	
Tiempos de conmutación en [ms]	Conexión	16
	Desconexión	20
	Conmutación	-
Peso del producto con bobina magnética [g]	250	
Peso del producto con bobina magnética y caja tomacorriente [g]	274	

Hoja de datos

Especificaciones técnicas de las válvulas de 5/2 vías			
Código del pedido de las válvulas		M52	B52
Posición de reposo		–	–
Estabilidad de almacenamiento		Monoestable	Biestable
Tipo de reposición		Muelle neumático	–
Tiempos de conmutación en [ms]	Conexión	16	–
	Desconexión	21	–
	Conmutación	–	10
Peso del producto con bobina magnética	[g]	315	392
Peso del producto con bobina magnética y caja tomacorriente	[g]	339	416

Características de ingeniería de seguridad		
Impulso de control pos. máx. señal 0	[s]	2500
Impulso de control neg. máx. señal 1	[s]	1100
Resistencia a los golpes e impactos	Control de impactos con grado de severidad 1, según FN 942017-5 y EN 60068-2-27	
Resistencia a las vibraciones	Prueba de transporte con grado de severidad 2 según FN 942017-4 y EN 60068-2-6	

Condiciones de funcionamiento y del entorno				
Código del pedido de las válvulas		M32C	M52	B52
Medio de funcionamiento		Aire comprimido según ISO 8573-1:2010 [7:4:4]		
Medio de mando		Aire comprimido según ISO 8573-1:2010 [7:4:4]		
Nota sobre el medio de funcionamiento/de mando		Es posible el funcionamiento con presencia de aceite (necesario para el funcionamiento posterior)		
Presión de funcionamiento	[MPa]	0,15 ... 0,8	0,15 ... 0,8	0,15 ... 0,8
	[bar]	1,5 ... 8	1,5 ... 8	1,5 ... 8
Temperatura ambiente	[°C]	–5 ... +50		
Temperatura del medio	[°C]	–5 ... +50		
Clase de resistencia a la corrosión CRC ¹⁾		1		

1) Clase de resistencia a la corrosión CRC 1 según la norma Festo FN 940070

Baja exposición a la corrosión. Aplicación en interiores secos o como protección para el almacenamiento y el transporte. También es válido para piezas situadas bajo cubiertas, en zonas internas no visibles o para piezas cubiertas en la aplicación concreta (p. ej., pasadores de accionamiento).

Datos eléctricos	
Conexión eléctrica	Conector, forma B según estándar industrial de 11 mm
Tensión de funcionamiento	[V DC] 24
Fluctuaciones de tensión admisibles	[%] 10
Potencia	[W] 3,3
Tiempo de utilización	[%] 100
Grado de protección según EN 60529	IP65 con caja tomacorriente

Materiales	
Cuerpo	Aleación forjada de aluminio
Juntas	HNBR, NBR
Corredera del émbolo	Aleación forjada de aluminio
Nota sobre los materiales	En conformidad con la Directiva 2002/95/CE (RoHS) Contiene sustancias que afectan al proceso de pintura

Hoja de datos

Dimensiones

Descarga de datos CAD → www.festo.com

Válvulas de 3/2 vías, con bobina magnética

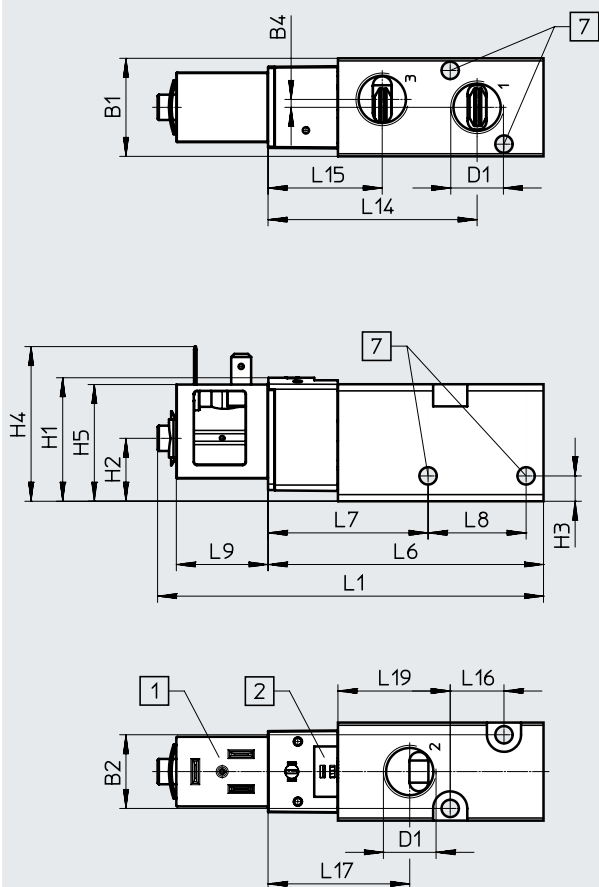

[1] Interfaz de bobina magnética, forma B

[2] Espacio para la placa de identificación

[7] Para tornillo M5

Código del producto	B1	B2	B4	D1	H1	H2	H3	H4	H5
VUVS-LK30-M32C-AD-G38-1B2-S	31	23,3	2,5	G3/8	39,1	19,9	8	48,9	36,9

Código del producto	L1	L6	L7	L8	L9	L14	L15	L16	L17	L19
VUVS-LK30-M32C-AD-G38-1B2-S	122,1	87,1	50,6	31	29	66,1	36,1	17	44,8	57,6

Hoja de datos

Dimensiones

Descarga de datos CAD → www.festo.com

Válvulas de 5/2 vías monoestables, con bobina magnética

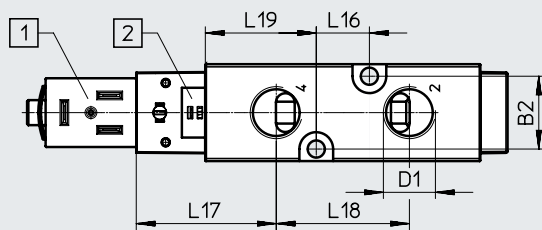
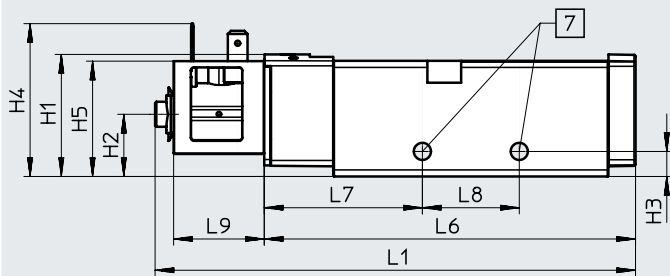
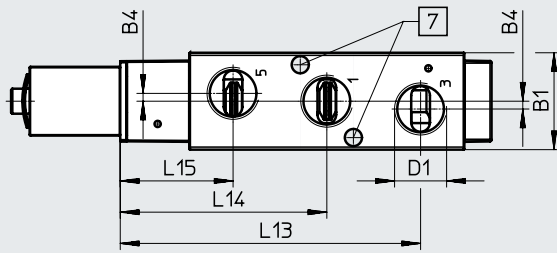

[1] Interfaz de bobina magnética, forma B

[2] Espacio para la placa de identificación

[7] Para tornillo M5

Código del producto	B1	B2	B4	D1	H1	H2	H3	H4	H5
VUVS-LK30-M52-AD-G38-1B2-S	31	23,3	2,5	G3/8	39,1	19,9	8	48,9	36,9

Código del producto	L1	L6	L7	L8	L9	L13	L14	L15	L16	L17	L18	L19
VUVS-LK30-M52-AD-G38-1B2-S	153,8	118,8	50,6	31	29	96,1	66,1	36,1	17	44,8	42,6	57,6

Hoja de datos

Dimensiones

Descarga de datos CAD → www.festo.com

Válvulas de 5/2 vías biestables, con bobina magnética

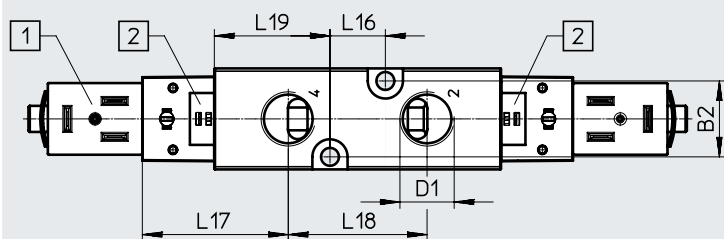
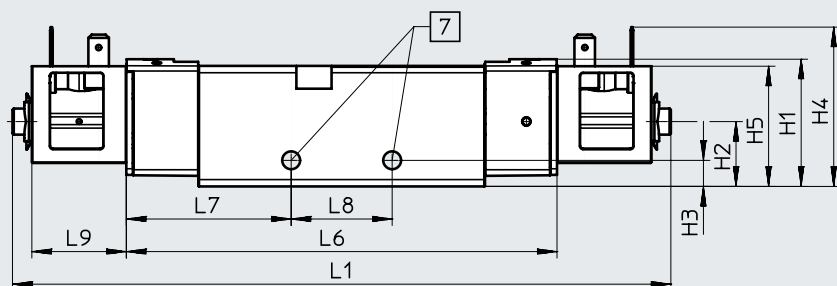
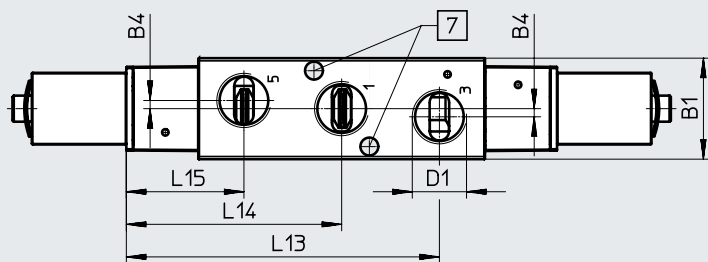

[1] Interfaz de bobina magnética, forma B

[2] Espacio para la placa de identificación

[7] Para tornillo M5

Código del producto	B1	B2	B4	D1	H1	H2	H3	H4	H5
VUVS-LK30-B52-D-G38-1B2-S	31	23,3	2,5	G3/8	39,1	19,9	8	48,9	36,9

Código del producto	L1	L6	L7	L8	L9	L13	L14	L15	L16	L17	L18	L19
VUVS-LK30-B52-D-G38-1B2-S	202,1	132,2	50,6	31	29	96,1	66,1	36,1	17	44,8	42,6	57,6

Accesorios

Dimensiones

Fijación por pies

Descarga de datos CAD → www.festo.com

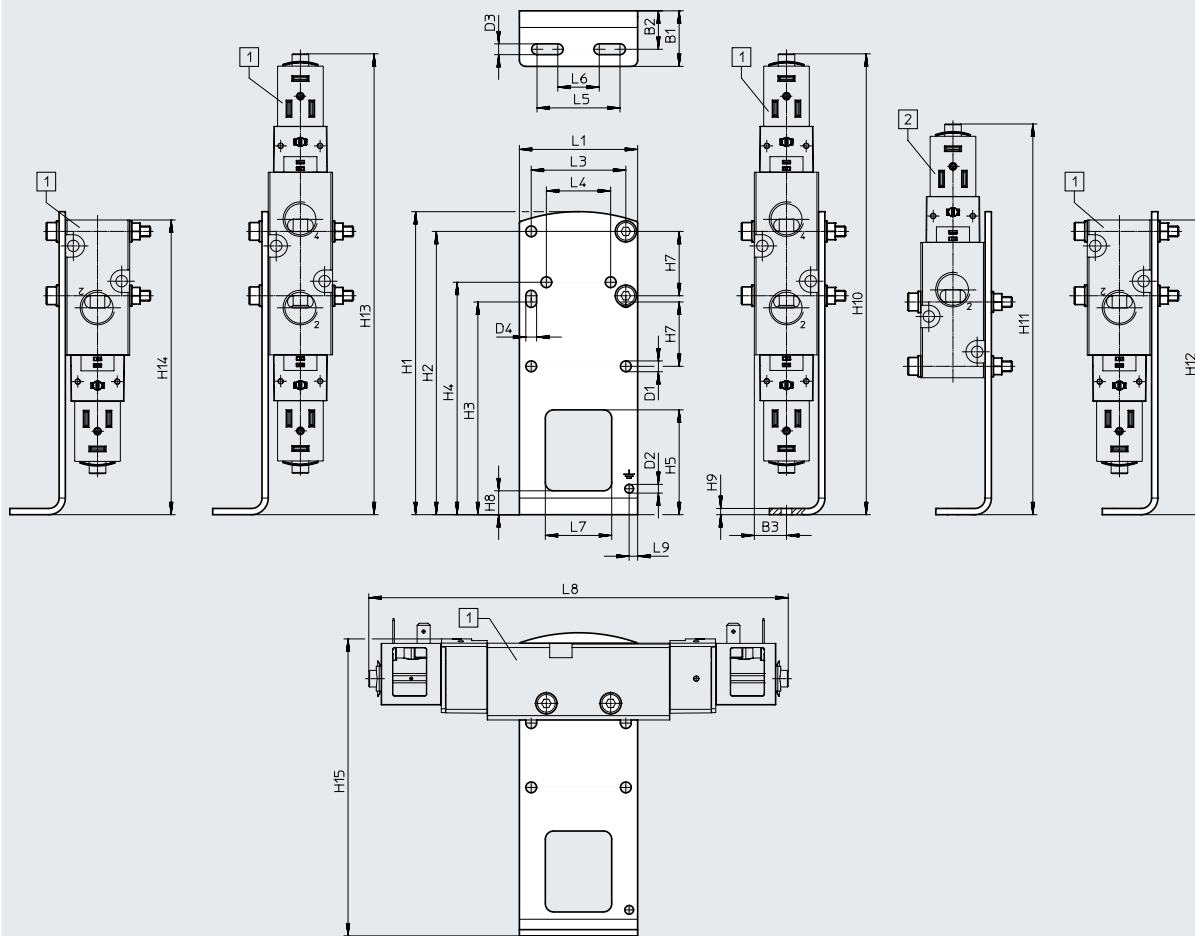

[1] VUVS-LK30-B52,
VUVS-LK30-M52,
VUVS-LK30-M32

[2] VUVS-LK30-M52,
VUVS-LK30-M32

Código del producto		B1	B2	B3	D1 ∅	D2 ∅	D3	D4	H1	H2	H3
VAME-B10-30-A	VUVS-LK30-B52	26,8	18,5	15,5	5,2	4,2	5,2	5,2	146	136,5	102,5
	VUVS-LK30-M52										
	VUVS-LK30-M32										

Código del producto		H4	H5	H7	H8	H9	H10	H11	H12	H13	H14
VAME-B10-30-A	VUVS-LK30-B52	112	50,5	31	11,5	3	222	-	222,1	222	222,1
	VUVS-LK30-M52							188	173,8		173,8
	VUVS-LK30-M32								142,1		142,1

Código del producto		H15	L1	L3	L4	L5	L6	L7	L8	L9
VAME-B10-30-A	VUVS-LK30-B52	143,1	57	45,6	31	40	20	32	202,1	4,1
	VUVS-LK30-M52								153,8	
	VUVS-LK30-M32								122,1	

Accesorios

Dimensiones

Descarga de datos CAD → www.festo.com

Montaje mural

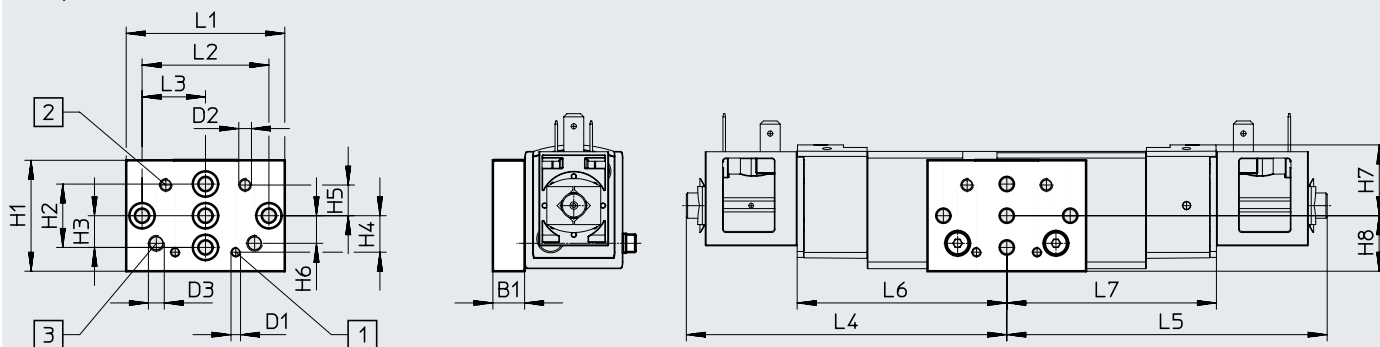

[1] Taladro de fijación para tamaño 20

[2] Taladro de fijación para tamaño 25





[3] Taladro de fijación para tamaño 30

Código del producto		B1	D1	D2	D3	H1	H2	H3	H4	H5	H6
VAME-B10-20-W	VUVS-LK30-B52	10	M3	M4	M5	35	20	10	11,5	9,7	8,7
	VUVS-LK30-M52										
	VUVS-LK30-M32										

Código del producto		H7	H8	L1	L2	L3	L4	L5	L6	L7		
VAME-B10-20-W	VUVS-LK30-B52	22,4	17,5	50	40	20	101,1	101,1	66,1	66,1		
	VUVS-LK30-M52										52,7	-
	VUVS-LK30-M32										21	-

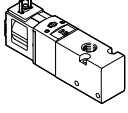
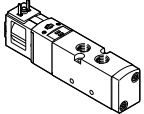
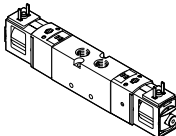
Accesorios

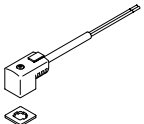
★ Programa básico

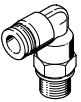
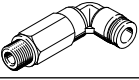
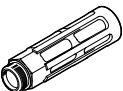

Referencias de pedido		Código	Función de válvula	Nº art.	Código del producto	
Válvula de 3/2 vías con bobina magnética (24 V DC)						
	Monoestable, normalmente cerrada, forma B					
	M32C-A	Reposición por muelle neumático, alimentación interna del aire de pilotaje, sentido de flujo no reversible		★ 8049880	VUVS-LK30-M32C-AD-G38-1B2-S	
Válvula de 5/2 vías con bobina magnética (24 V DC)						
	Monoestable, forma B					
	M52-A	Reposición por muelle neumático, alimentación interna del aire de pilotaje, sentido de flujo no reversible		★ 8049881	VUVS-LK30-M52-AD-G38-1B2-S	
	Biestable, forma B					
	B52	Alimentación interna del aire de pilotaje, sentido de flujo no reversible		★ 8049882	VUVS-LK30-B52-D-G38-1B2-S	
Referencias de pedido		Descripción		Nº art.	Código del producto	
Tapa ciega						
	Para accionamiento manual auxiliar, sin enclavamiento o cubierto			8049539	VAMC-B10-25-CH2-S	
Caja tomacorriente						
	Patrón de conexiones forma B, estándar industrial					
	Borne atornillado de 3 pines	Racor de cables M16	0 ... 250 V AC/DC	IP65	539710	MSSD-F-M16
		Racor de cables Pg9			★ 34431	MSSD-F
	Conector IDC de 3 pines	–	0 ... 250 V AC/DC	IP67	192746	MSSD-F-S-M16
Zócalo con cable						
	Patrón de conexiones forma B, estándar industrial					
	Zócalo acodado de 3 pines Cable trifilar de extremo abierto	24 V DC	Diodo emisor de luz	2,5 m	★ 30935	KMF-1-24DC-2,5-LED
				5 m	30937	KMF-1-24DC-5-LED
				10 m	193458	KMF-1-24-10-LED
Junta iluminada						
	Patrón de conexiones forma B, estándar industrial		24 V DC	19143	MF-LD-12-24DC	

Accesorios

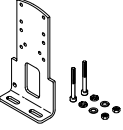
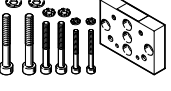

Referencias de pedido		Nº art.	Código del producto	PE ¹⁾	
	Descripción				
Racor rápido roscado con hexágono interior					
	Rosca de conexión G3/8 para diámetro exterior de tubo flexible	6 mm	★ 186111	QS-G3/8-8-I	10
		8 mm	★ 186113	QS-G3/8-10-I	10
		10 mm	★ 186114	QS-G3/8-12-I	10
Racor rápido roscado acodado con hexágono exterior					
	Rosca de conexión G3/8 para diámetro exterior de tubo flexible	8 mm	★ 186121	QSL-G3/8-8	10
			132055	QSL-G3/8-8-50	50
		10 mm	★ 186123	QSL-G3/8-10	10
			132056	QSL-G3/8-10-20	20
Racor rápido roscado acodado, largo, con hexágono exterior					
	Rosca de conexión G3/8 para diámetro exterior de tubo flexible	8 mm	186132	QSL-G3/8-8	10
		10 mm	186134	QSL-G3/8-10	10
Silenciador					
	Con rosca de conexión G, ejecución en metal	G3/8	6843	U-3/8-B	1

1) Cantidad por unidad de embalaje

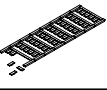
Accesorios

Referencias de pedido	Descripción	Peso [g]	Nº art.	Código del producto
Fijación por pies				
	Con juego de tornillos para fijar la válvula a la fijación por pies	239	8026337	VAME-B10-30-A
Montaje mural				
	Con juego de tornillos para fijar la válvula al montaje mural	53	576413	VAME-B10-20-W
Surtido de piezas de repuesto				
	Juego de juntas y tornillos	22	8035637	VAME-B10-30-MK
Juego de tornillos				
	Para la fijación de válvulas VUVS-LK en perfiles distribuidores P, compuesto por 2 tornillos M5x40	15,5	8068790	VAME-B10-30-S
Placa de identificación				
	Bastidor con 40 unidades	-	565306	ASLR-C-E4

Hoja de datos

-  - Caudal
hasta 600 l/min
-  - Ancho de las válvulas
21 mm
-  - Tensión
24 V DC

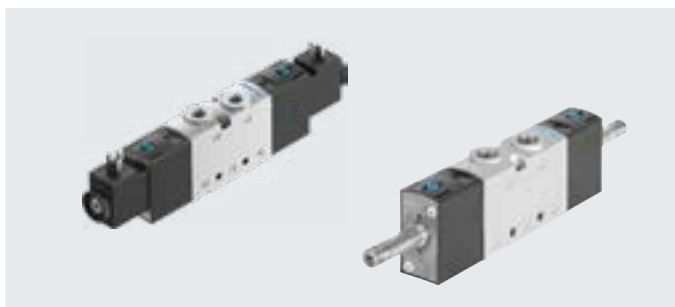

Especificaciones técnicas generales

Función de válvula	Válvula de 3/2 vías					Válvula de 5/2 vías	
Código del pedido de las válvulas	M32C	M32U	T32C	T32U	T32H	M52	B52
Ancho de las válvulas [mm]	21						
Diámetro nominal [mm]	5,2	5,2	5,2	5,2	5,2	5	5
Forma constructiva	Asiento de platillo						
Sentido de flujo	No reversible						
Alimentación del aire de pilotaje	Interna o externa						
Tipo de control	Servopilotado						
Accionamiento manual auxiliar	Sin enclavamiento, con enclavamiento						
Superposición	Superposición negativa						
Junta	Blanda						
Tipo de fijación	Opcionalmente con taladro pasante o en perfil distribuidor						
Caudal nominal normal qnN [l/min]	600					500	
Tipo de accionamiento	Eléctrico						
Posición de montaje	Indistinta						
Función de aire de escape	Estrangulable						
Conexión para agujero de aireación	Sin escape común						
Valor b	0,39	0,29	0,39	0,29	0,34	0,31	0,27
Valor C	2,3	2,3	2,3	2,3	2,3	2,1	2,1
Conexión neumática	1, 2, 3	G1/8	G1/8	G1/8	G1/8	G1/8	G1/8
	4, 5	-	-	G1/8	G1/8	G1/8	G1/8
Conexión del aire de pilotaje 12, 14	M5	M5	M5	M5	M5	M5	M5
Conexión del escape del pilotaje 82, 84	M5	M5	M5	M5	M5	M5	M5
Resistencia a la corrosión ¹⁾	2						

1) Clase de resistencia a la corrosión CRC 2 según la norma Festo FN 940070

Exposición moderada a la corrosión. Aplicación en interiores en los que puede producirse condensación. Piezas exteriores visibles cuya superficie debe cumplir requisitos esencialmente decorativos y que están en contacto directo con las atmósferas habituales en entornos industriales.

ATEX

Código del producto	VUVS-LT-...-EX2
Categoría ATEX para gas	II 3G
Tipo de protección (contra explosión) de gas	Ex ec IICT4 Gc X
Categoría ATEX para polvo	II 3D
Tipo de protección (contra explosión) de polvo	Ex tc IIIC T115°C Dc X
Temperatura ambiente con riesgo de explosión [°C]	-10 °C ≤ Ta ≤ +60 °C
Marcado CE (véase la declaración de conformidad) ¹⁾	Según la Directiva de protección contra explosiones de la UE (ATEX)
Marcado UKCA (véase la declaración de conformidad) ¹⁾	Según las disposiciones UK EX
Certificación de protección contra explosión fuera de la UE	EPL Dc (GB) EPL Gc (GB)

1) Consulte el ámbito de aplicación en la declaración de conformidad: www.festo.com/catalogue/... → Support/Downloads.

En caso de existir limitaciones de utilización de los equipos en zonas residenciales, comerciales e industriales, así como en empresas pequeñas, es posible que deban adoptarse medidas adicionales para reducir la emisión de interferencias.

Hoja de datos

Especificaciones técnicas		M32C	M32U	T32C	T32U	T32H	M52	B52
Código del pedido de las válvulas		M32C	M32U	T32C	T32U	T32H	M52	B52
Posición de reposo		Cerrada	Abierta	2 cerradas	2 abiertas	1 abierta/ 1 cerrada	–	–
Estabilidad de almacenamiento		Monoestable	Monoestable	Monoestable	Monoestable	Monoestable	Monoestable	Biestable
Tipo de reposición		Muelle mecánico		Muelle mecánico			Muelle mecánico	–
Tiempos de conmutación en [ms]	Conexión	9	10	9	9	9	15	–
	Desconexión	23	24	25	23	23	19	–
	Conmutación	–	–	–	–	–	–	8
Peso del producto sin bobina magnética	[g]	112	112	180	180	180	167	181
Peso del producto con bobina magnética	[g]	146	146	245	245	245	200	248

Características de ingeniería de seguridad

Impulso de control pos. máx. señal 0	[s]	1900
Impulso de control neg. máx. señal 1	[s]	2700
Resistencia a los golpes e impactos		Control de impactos con grado de severidad 2, según FN 942017-5 y EN 60068-2-27
Resistencia a las vibraciones		Prueba de transporte con grado de severidad 2 según FN 942017-4 y EN 60068-2-6

Condiciones de funcionamiento y del entorno

Código del pedido de las válvulas		M32C	M32U	T32C	T32U	T32H	M52	B52	
Medio de funcionamiento		Aire comprimido según ISO 8573-1:2010 [7:4:4]							
Medio de mando		Aire comprimido según ISO 8573-1:2010 [7:4:4]							
Nota sobre el medio de funcionamiento/de mando		Es posible el funcionamiento con presencia de aceite (necesario para el funcionamiento posterior)							
Presión de funcionamiento con alimentación interna del aire de pilotaje	[MPa]	0,25 ... 1					0,3 ... 1	0,15 ... 1	
	[bar]	2,5 ... 10					3 ... 10	1,5 ... 10	
Presión de funcionamiento con alimentación externa del aire de pilotaje	[MPa]	–0,09 ... 1					0,25 ... 1	0,15 ... 1	
	[bar]	–0,9 ... 10					2,5 ... 10	1,5 ... 10	
Presión de mando	[MPa]	0,25 ... 1					0,25 ... 1	0,15 ... 1	
	[bar]	2,5 ... 10					2,5 ... 10	1,5 ... 10	
Temperatura ambiente	[°C]	–5 ... +60					–10 ... +60		
Temperatura del medio	[°C]	–10 ... +60					–10 ... +60		
Certificación		c UL us - Recognized (OL)							

Datos eléctricos

		Con bobina magnética	Sin bobina magnética
Conexión eléctrica		Conector, forma C según EN 175301-803	
Tensión de funcionamiento	[V DC]	24	
Fluctuaciones de tensión admisibles	[%]	10	
Potencia	[W]	2,6	
Tiempo de utilización	[%]	100	
Grado de protección según IEC 60529		IP65 con caja tomacorriente según IEC 60529	
		Mediante bobina magnética → Internet: vacf	

Materiales

Cuerpo	Fundición inyectada de aluminio (barnizada)
Juntas	HNBR, NBR, TPE-U(PU)
Tornillos	Acero galvanizado
Nota sobre los materiales	En conformidad con la Directiva 2002/95/CE (RoHS)

Hoja de datos

Dimensiones

Descarga de datos CAD → www.festo.com

Válvulas de 3/2 vías, con bobina magnética

Válvulas de 3/2 vías, sin bobina magnética

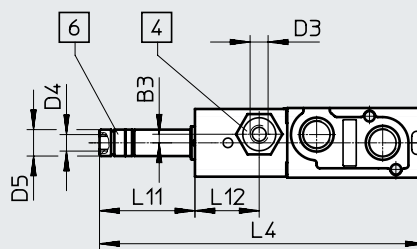
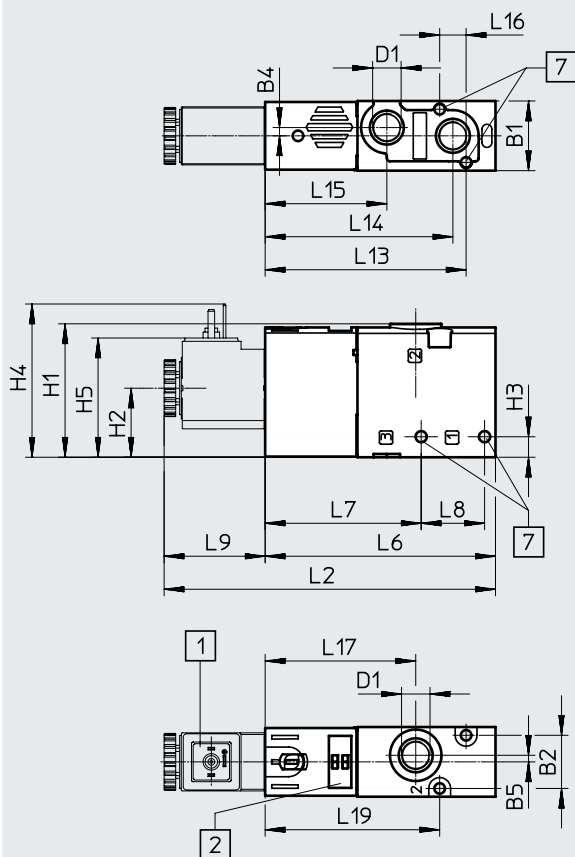

[1] Interfaz de bobina magnética, forma C

[4] Conexión 10/12 para alimentación de aire de pilotaje

[6] Conexión 82 para escape del pilotaje

[7] Para tornillo M3

[2] Espacio para la placa de identificación

Código del producto	B1	B2	B3	B4	B5	D1	D3	D4	D5 ∅	H1	H2	H3	H4	H5
VUVS-LT20-M32...MD-G18-...	21,1	16,1	-	2,5	2	G1/8	-	M5	8	40,4	20,9	6,2	46,7	36,4
VUVS-LT20-M32...MZD-G18-...			2,6				M5							

Código del producto	L2	L4	L6	L7	L8	L9	L11	L12	L13	L14	L15	L16	L17	L19
VUVS-LT20-M32...MD-G18-...	100,4	98,8	69,8	47,3	19,2	30,6	29	-	60,9	56,9	36,9	8	45,6	52,9
VUVS-LT20-M32...MZD-G18-...								19,5						

Hoja de datos

Dimensiones

Válvulas de 5/2 vías monoestables, con bobina magnética

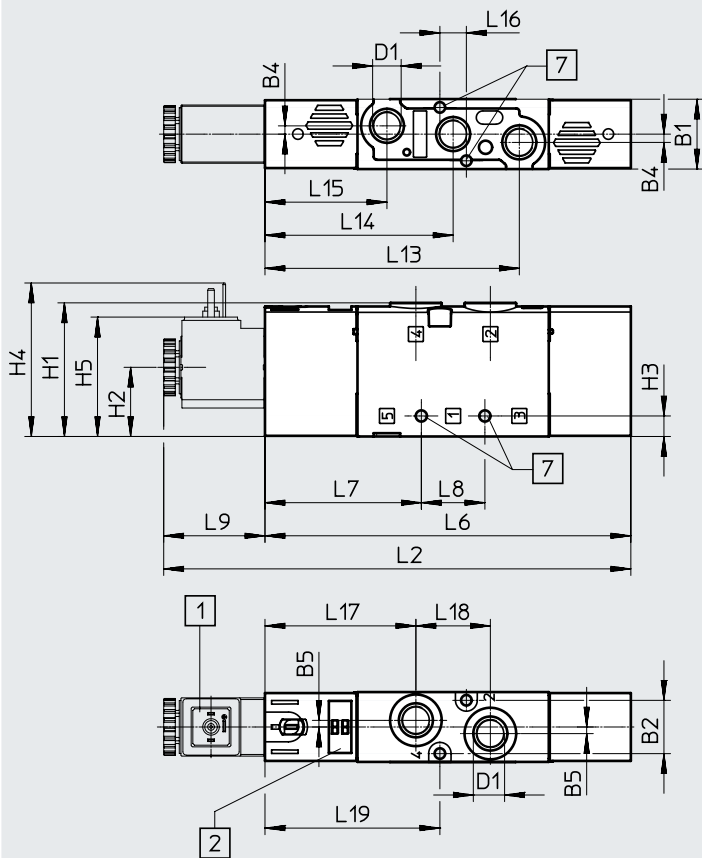

- [1] Bobina magnética para interfaz, forma C
- [2] Espacio para la placa de identificación

- [3] Conexión 14 para alimentación de aire de pilotaje
- [4] Conexión 12 para alimentación de aire de pilotaje (muelle neumático)

Descarga de datos CAD → www.festo.com

Válvulas de 5/2 vías monoestables, sin bobina magnética

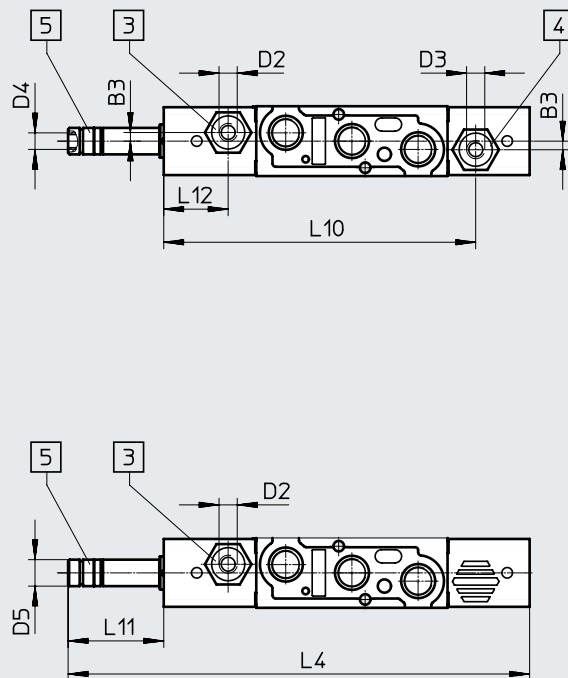

- [5] Conexión 84 para escape del pilotaje

- [7] Para tornillo M3

Código del producto	B1	B2	B3	B4	B5	D1	D2	D3	D4	D5 ø	H1	H2	H3	H4	H5
VUVS-LT20-M52-...MD-G18-...	21,1	16,1	-	2,5	2	G1/8	-	-	M5	8	40,4	20,9	6,2	46,7	36,4
VUVS-LT20-M52-...MZD-G18-...			2,6				M5	M5							

Código del producto	L2	L4	L6	L7	L8	L9	L10	L11	L12	L13	L14	L15	L16	L17	L18	L19
VUVS-LT20-M52-...MD-G18-...	141,2	139,6	110,6	47,3	19,2	30,6	-	29	-	76,9	56,9	36,9	8	45,6	22,5	52,9
VUVS-LT20-M52-...MZD-G18-...							94,3		19,5							

Hoja de datos

Dimensiones

Descarga de datos CAD → www.festo.com

Válvulas de 2x 3/2 vías y válvulas de 5/2 vías biestables con bobina magnética

Válvulas de 2x 3/2 vías y válvulas de 5/2 vías, biestables sin bobina magnética

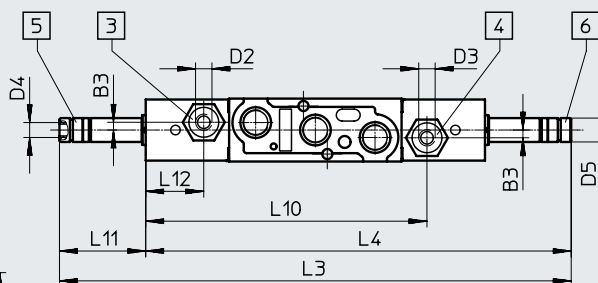
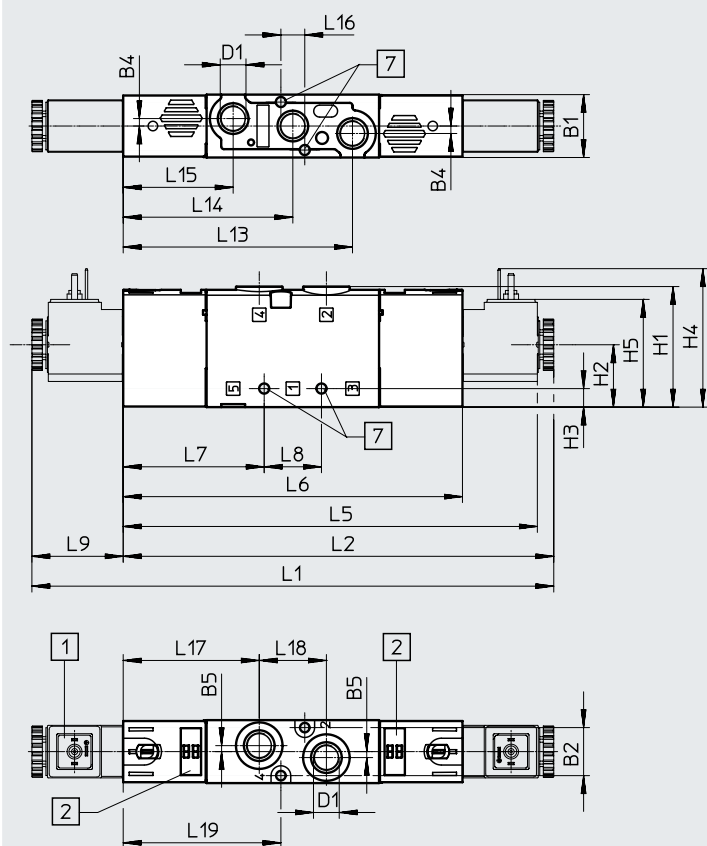

- [1] Interfaz de bobina magnética, forma C
- [2] Espacio para la placa de identificación
- [3] Conexión 14 para alimentación de aire de pilotaje
- [4] Conexión 12 para alimentación de aire de pilotaje
- [5] Conexión 84 para escape del pilotaje
- [6] Conexión 82 para escape del pilotaje
- [7] Para tornillo M3

Código del producto	B1	B2	B3	B4	B5	D1	D2	D3	D4	D5 ∅	H1
VUVS-LT20-B52-D-G18-...	21,1	16,1	-	2,5	2	G1/8	-	-	M5	8	40,4
VUVS-LT20-B52-ZD-G18-...			2,6				M5	M5			
VUVS-LT20-T32-...-MD-G18-...			-				-	-			
VUVS-LT20-T32-...-MZD-G18-...			2,6				M5	M5			

Código del producto	H2	H3	H4	H5	L1	L2	L3	L4	L5	L6	L7	L8
VUVS-LT20-B52-D-G18-...	20,9	6,2	46,7	36,4	174,9	144,3	171,7	142,7	139,1	113,7	47,3	19,2
VUVS-LT20-B52-ZD-G18-...												
VUVS-LT20-T32-...-MD-G18-...												
VUVS-LT20-T32-...-MZD-G18-...												

Código del producto	L9	L10	L11	L12	L13	L14	L15	L16	L17	L18	L19
VUVS-LT20-B52-D-G18-...	30,6	-	29	-	76,9	56,9	36,9	8	45,6	22,5	52,9
VUVS-LT20-B52-ZD-G18-...		94,3		19,5							
VUVS-LT20-T32-...-MD-G18-...		-		-							
VUVS-LT20-T32-...-MZD-G18-...		94,3		19,5							

Accesorios

Dimensiones

Descarga de datos CAD → www.festo.com

Fijación por pies

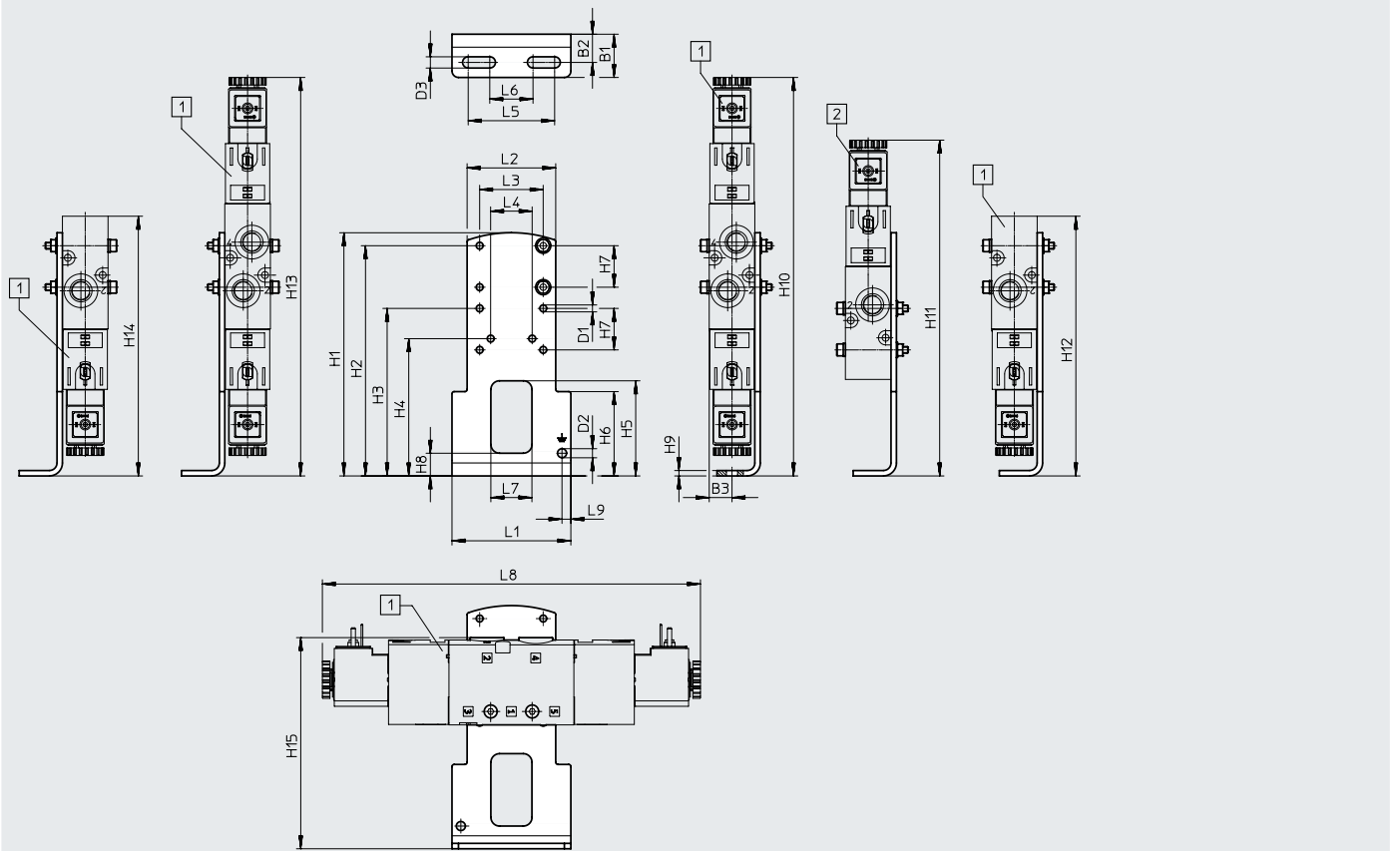

[1] VUVS-LT20-B52/T32
VUVS-LT20-M52
VUVS-LT20-M32

[2] VUVS-LT20-M52
VUVS-LT20-M32

Código del producto		B1	B2	B3	D1 ∅	D2 ∅	D3	H1	H2	H3	H4
VAME-B10-20-A	VUVS-LT20-B52/T32	20	13,1	10,6	3,2	4,2	5,2	112,5	106,5	77,5	63,5
	VUVS-LT20-M52										
	VUVS-LT20-M32										

Código del producto		H5	H6	H7	H8	H9	H10	H11	H12	H13	H14
VAME-B10-20-A	VUVS-LT20-B52/T32	44	39	19,2	10,5	2,5	184,4	–	184,4	184,4	184,4
	VUVS-LT20-M52							155,4	150,6		150,6
	VUVS-LT20-M32								109,8		109,8

Código del producto		H15	L1	L2	L3	L4	L5	L6	L7	L8	L9
VAME-B10-20-A	VUVS-LT20-B52/T32	97,7	55	41	29,4	19,2	40	20	19	174,9	4,1
	VUVS-LT20-M52									141,2	
	VUVS-LT20-M32									100,4	

Accesorios

Dimensiones

Descarga de datos CAD → www.festo.com

Montaje mural

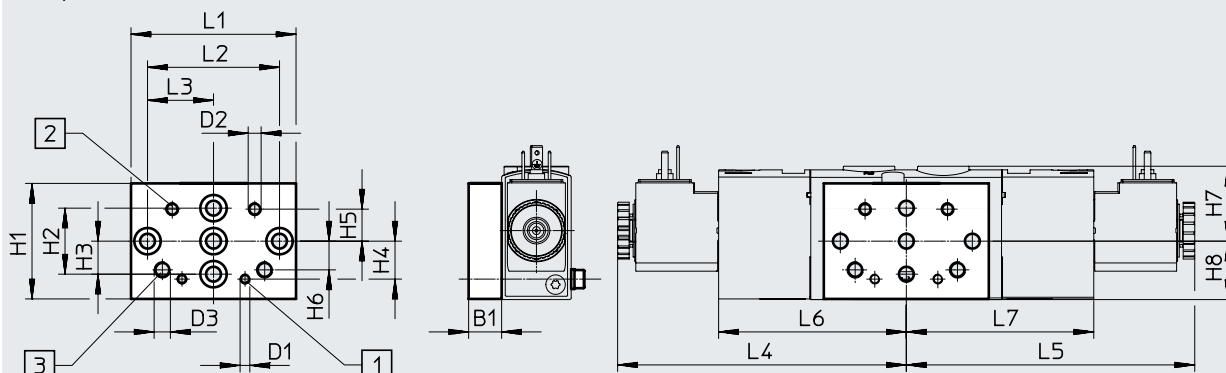

[1] Taladro de fijación para tamaño 20

[2] Taladro de fijación para tamaño 25

[3] Taladro de fijación para tamaño 30

Código del producto		B1	D1	D2	D3	H1	H2	H3	H4	H5	H6
VAME-B10-20-W	VUVS-LT20-B52/T32	10	M3	M4	M5	35	20	10	11,5	9,7	8,7
	VUVS-LT20-M52										
	VUVS-LT20-M32										

Código del producto		H7	H8	L1	L2	L3	L4	L5	L6	L7	
VAME-B10-20-W	VUVS-LT20-B52/T32	22,7	17,7	50	40	20	87,5	87,5	56,9	56,9	
	VUVS-LT20-M52									53,7	-
	VUVS-LT20-M32									12,9	-

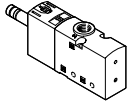
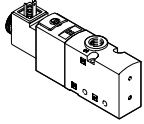
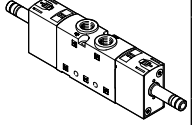

Accesorios



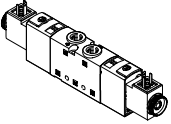
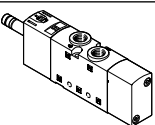
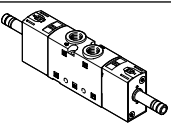
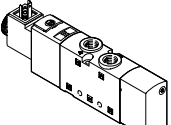
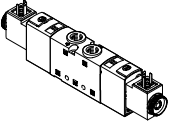

Referencias de pedido	Código	Función de válvula	Nº art.	Código del producto
Válvula de 3/2 vías sin bobina magnética (24 V DC)				
	Monoestable, normalmente cerrada			
	M32C-M	Reposición por muelle mecánico, alimentación interna del aire de pilotaje, sentido de flujo no reversible	577490	VUVS-LT20-M32C-MD-G18-F7
		Reposición por muelle mecánico, alimentación externa del aire de pilotaje, sentido de flujo no reversible	577491	VUVS-LT20-M32C-MZD-G18-F7
	Monoestable, normalmente abierta			
	M32U-M	Reposición por muelle mecánico, alimentación interna del aire de pilotaje, sentido de flujo no reversible	577492	VUVS-LT20-M32U-MD-G18-F7
		Reposición por muelle mecánico, alimentación externa del aire de pilotaje, sentido de flujo no reversible	577493	VUVS-LT20-M32U-MZD-G18-F7
Válvula de 3/2 vías con bobina magnética (24 V DC)				
	Monoestable, normalmente cerrada, forma C			
	M32C-M	Reposición por muelle mecánico, alimentación interna del aire de pilotaje, sentido de flujo no reversible	577511	VUVS-LT20-M32C-MD-G18-F7-1C1
		Reposición por muelle mecánico, alimentación externa del aire de pilotaje, sentido de flujo no reversible	577512	VUVS-LT20-M32C-MZD-G18-F7-1C1
	Monoestable, normalmente abierta, forma C			
	M32U-M	Reposición por muelle mecánico, alimentación interna del aire de pilotaje, sentido de flujo no reversible	577513	VUVS-LT20-M32U-MD-G18-F7-1C1
		Reposición por muelle mecánico, alimentación externa del aire de pilotaje, sentido de flujo no reversible	577514	VUVS-LT20-M32U-MZD-G18-F7-1C1
Válvula de 2x 3/2 vías sin bobina magnética (24 V DC)				
	Monoestable, normalmente cerrada			
	T32C	Reposición por muelle mecánico, alimentación interna del aire de pilotaje, sentido de flujo no reversible	577498	VUVS-LT20-T32C-MD-G18-F7
		Reposición por muelle mecánico, alimentación externa del aire de pilotaje, sentido de flujo no reversible	577499	VUVS-LT20-T32C-MZD-G18-F7
	Monoestable, normalmente abierta			
	T32U	Reposición por muelle mecánico, alimentación interna del aire de pilotaje, sentido de flujo no reversible	577500	VUVS-LT20-T32U-MD-G18-F7
		Reposición por muelle mecánico, alimentación externa del aire de pilotaje, sentido de flujo no reversible	577501	VUVS-LT20-T32U-MZD-G18-F7
	Monoestable, 1 normalmente abierta, 1 normalmente cerrada			
	T32H	Reposición por muelle mecánico, alimentación interna del aire de pilotaje, sentido de flujo no reversible	577502	VUVS-LT20-T32H-MD-G18-F7
	Reposición por muelle mecánico, alimentación externa del aire de pilotaje, sentido de flujo no reversible	577503	VUVS-LT20-T32H-MZD-G18-F7	

Accesorios





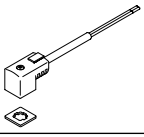

Referencias de pedido	Código	Función de válvula	Nº art.	Código del producto
Válvula de 2x 3/2 vías con bobina magnética (24 V DC)				
	Monoestable, normalmente cerrada, forma C			
	T32C	Reposición por muelle mecánico, alimentación interna del aire de pilotaje, sentido de flujo no reversible	577519	VUVS-LT20-T32C-MD-G18-F7-1C1
		Reposición por muelle mecánico, alimentación externa del aire de pilotaje, sentido de flujo no reversible	577520	VUVS-LT20-T32C-MZD-G18-F7-1C1
	Monoestable, normalmente abierta, forma C			
	T32U	Reposición por muelle mecánico, alimentación interna del aire de pilotaje, sentido de flujo no reversible	577521	VUVS-LT20-T32U-MD-G18-F7-1C1
		Reposición por muelle mecánico, alimentación externa del aire de pilotaje, sentido de flujo no reversible	577522	VUVS-LT20-T32U-MZD-G18-F7-1C1
	Monoestable, 1 normalmente abierta, 1 normalmente cerrada, forma C			
	T32H	Reposición por muelle mecánico, alimentación interna del aire de pilotaje, sentido de flujo no reversible	577523	VUVS-LT20-T32H-MD-G18-F7-1C1
	Reposición por muelle mecánico, alimentación externa del aire de pilotaje, sentido de flujo no reversible	577524	VUVS-LT20-T32H-MZD-G18-F7-1C1	
Válvula de 5/2 vías sin bobina magnética (24 V DC)				
	Monoestable			
	M52-M	Reposición por muelle mecánico, alimentación interna del aire de pilotaje, sentido de flujo no reversible	577494	VUVS-LT20-M52-MD-G18-F7
		Reposición por muelle mecánico, alimentación externa del aire de pilotaje, sentido de flujo no reversible	577495	VUVS-LT20-M52-MZD-G18-F7
		Biestable		
B52		Alimentación interna del aire de pilotaje, sentido de flujo no reversible	577496	VUVS-LT20-B52-D-G18-F7
		Alimentación externa del aire de pilotaje, sentido de flujo no reversible	577497	VUVS-LT20-B52-ZD-G18-F7
Válvula de 5/2 vías con bobina magnética (24 V DC)				
	Monoestable, forma C			
	M52-M	Reposición por muelle mecánico, alimentación interna del aire de pilotaje, sentido de flujo no reversible	577515	VUVS-LT20-M52-MD-G18-F7-1C1
		Reposición por muelle mecánico, alimentación externa del aire de pilotaje, sentido de flujo no reversible	577516	VUVS-LT20-M52-MZD-G18-F7-1C1
		Biestable		
B52		Alimentación interna del aire de pilotaje, sentido de flujo no reversible	577517	VUVS-LT20-B52-D-G18-F7-1C1
		Alimentación externa del aire de pilotaje, sentido de flujo no reversible	577518	VUVS-LT20-B52-ZD-G18-F7-1C1

Accesorios

Referencias de pedido		Descripción	Nº art.	Código del producto
Bobinas magnéticas para válvulas				
	Patrón de conexiones forma C, según DIN EN 175301-803	12 V DC	8025331	VACS-C-C1-5
		24 V DC	8025330	VACS-C-C1-1
		48 V DC	8025336	VACS-C-C1-7
		24 V AC/50-60 Hz	8025335	VACS-C-C1-1A
		48 V AC/50-60 Hz	8025337	VACS-C-C1-7A
		110/120 V AC/50-60 Hz	8025334	VACS-C-C1-16B
		230/240 V AC/50-60 Hz	8025338	VACS-C-C1-3W
Juego de juntas				
	Para garantizar la clase de protección IP67 de la bobina magnética		2643771	VAMC-B10-C-B-S8
Tapa ciega				
	Para accionamiento manual auxiliar, sin enclavamiento o cubierto		8028240	VAMC-B10-20-CH2

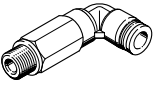

Referencias de pedido		Descripción	Nº art.	Código del producto		
Caja tomacorriente						
	Patrón de conexiones forma C, según EN 175301-803					
	Borne atornillado de 3 pines	Racor de cables M12	0 ... 250 V AC/DC	IP65	539712	MSSD-EB-M12
		Racor de cables Pg7			★ 151687	MSSD-EB
	Conector IDC de 4 pines	Racor de cables M14	0 ... 250 V AC/DC	IP67	192745	MSSD-EB-S-M14
Racor de cables M12		3 pines, zócalo acodado			0 ... 24 V DC	IP65
Adaptador						
	Zócalo forma C, según EN 175301-803	Conector M12x1, 2 pines, codificación A	12 ... 24 V AC/DC	IP65	188024	MSSD-EB-M12-MONO
Zócalo con cable						
	Patrón de conexiones forma C, según EN 175301-803					
	Zócalo acodado de 3 pines Cable trifilar de extremo abierto	24 V DC	Diodo emisor de luz	2,5 m	★ 151688	KMEB-1-24-2,5-LED
				5 m	151689	KMEB-1-24-5-LED
				10 m	193457	KMEB-1-24-10-LED
	230 V AC	-	2,5 m	151690	KMEB-1-230AC-2,5	
			5 m	151691	KMEB-1-230AC-5	
Junta iluminada						
	Patrón de conexiones forma C, según DIN EN 175301-803		24 V DC	151717	MEB-LD-12-24DC	
			230 V AC	151718	MEB-LD-230AC	

Accesorios

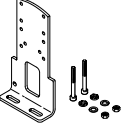
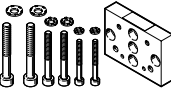

Referencias de pedido	Descripción	Nº art.	Código del producto	PE ¹⁾
Racor rápido roscado con hexágono interior				
	Rosca de conexión M5 para diámetro exterior de tubo flexible	4 mm	★ 153315 QSM-M5-4-I	10
	Rosca de conexión G1/8 para diámetro exterior de tubo flexible	4 mm	★ 186106 QS-G1/8-4-I	10
			133008 QS-G1/8-4-I-100	100
		6 mm	★ 186107 QS-G1/8-6-I	10
			133009 QS-G1/8-6-I-100	100
		8 mm	★ 186109 QS-G1/8-8-I	10
		133010 QS-G1/8-8-I-100	100	
Racor rápido roscado acodado con hexágono exterior				
	Rosca de conexión G1/8 para diámetro exterior de tubo flexible	4 mm	★ 186116 QSL-G1/8-4	10
			132048 QSL-G1/8-4-100	100
		6 mm	★ 186117 QSL-G1/8-6	10
			132049 QSL-G1/8-6-100	100
		8 mm	★ 186119 QSL-G1/8-8	10
			132050 QSL-G1/8-8-50	50
Racor rápido roscado acodado, largo, con hexágono exterior				
	Rosca de conexión G1/8 para diámetro exterior de tubo flexible	4 mm	186127 QSLL-G1/8-4	10
			133015 QSLL-G1/8-4-100	100
		6 mm	186128 QSLL-G1/8-6	10
			133016 QSLL-G1/8-6-100	100
		8 mm	186130 QSLL-G1/8-8	10
			133017 QSLL-G1/8-8-100	100
Silenciador				
	Con rosca de conexión G, ejecución en polímero	G1/8	★ 2307 U-1/8	1
			534222 U-1/8-50	50
	Con rosca de conexión G, ejecución en metal	G1/8	6841 U-1/8-B	1
	Con rosca de conexión G, ejecución sinterizada, larga	G1/8	★ 1205860 AMTE-M-LH-G18	20

1) Cantidad por unidad de embalaje

Accesorios

Referencias de pedido	Descripción	Peso [g]	Nº art.	Código del producto
Fijación por pies				
	Con juego de tornillos para fijar la válvula a la fijación por pies	97	576412	VAME-B10-20-A
Montaje mural				
	Con juego de tornillos para fijar la válvula al montaje mural	53	576413	VAME-B10-20-W
Surtido de piezas de repuesto				
	Juego de juntas y tornillos	10	8026203	VAME-B10-20-MK
Placa de identificación				
	Bastidor con 40 unidades	-	565306	ASLR-C-E4

Hoja de datos

-  Caudal
hasta 1000 l/min
-  Ancho de las válvulas
26,5 mm
-  Tensión
24 V DC

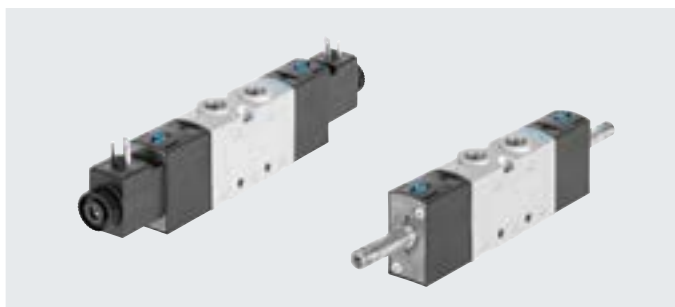

Especificaciones técnicas generales

Función de válvula	Válvula de 3/2 vías					Válvula de 5/2 vías	
Código del pedido de las válvulas	M32C	M32U	T32C	T32U	T32H	M52	B52
Ancho de las válvulas [mm]	26,5						
Diámetro nominal [mm]	6,9	6,6	6,9	6,6	6,9	6,6	6,6
Forma constructiva	Asiento de platillo						
Sentido de flujo	No reversible						
Alimentación del aire de pilotaje	Interna o externa						
Tipo de control	Servopilotado						
Accionamiento manual auxiliar	Sin enclavamiento, con enclavamiento						
Superposición	Superposición negativa						
Junta	Blanda						
Tipo de fijación	Opcionalmente con taladro pasante o en perfil distribuidor						
Caudal nominal normal qnN [l/min]	1000						
Tipo de accionamiento	Eléctrico						
Posición de montaje	Indistinta						
Función de aire de escape	Estrangulable						
Conexión para agujero de aireación	Sin escape común						
Valor b	0,4	0,3	0,4	0,3	0,4	0,3	0,2
Valor C [l/sbar]	4,4	4,2	4,5	4,4	4,4	4,5	4,6
Conexión neumática	1, 2, 3	G1/4	G1/4	G1/4	G1/4	G1/4	G1/4
	4, 5	-	-	G1/4	G1/4	G1/4	G1/4
Conexión del aire de pilotaje 12, 14	M5	M5	M5	M5	M5	M5	M5
Conexión del escape del pilotaje 82, 84	M5	M5	M5	M5	M5	M5	M5

ATEX

Código del producto	VUVS-LT-...-EX2
Categoría ATEX para gas	II 3G
Tipo de protección (contra explosión) de gas	Ex ec IICT4 Gc X
Categoría ATEX para polvo	II 3D
Tipo de protección (contra explosión) de polvo	Ex tc IIIC T115°C Dc X
Temperatura ambiente con riesgo de explosión [°C]	-10 °C ≤ Ta ≤ +60 °C
Marcado CE (véase la declaración de conformidad) ¹⁾	Según la Directiva de protección contra explosiones de la UE (ATEX)
Marcado UKCA (véase la declaración de conformidad) ¹⁾	Según las disposiciones UK EX
Certificación de protección contra explosión fuera de la UE	EPL Dc (GB) EPL Gc (GB)

¹⁾ Consulte el ámbito de aplicación en la declaración de conformidad: www.festo.com/catalogue/... → Support/Downloads.

En caso de existir limitaciones de utilización de los equipos en zonas residenciales, comerciales e industriales, así como en empresas pequeñas, es posible que deban adoptarse medidas adicionales para reducir la emisión de interferencias.

Hoja de datos

Especificaciones técnicas		M32C	M32U	T32C	T32U	T32H	M52	B52
Código del pedido de las válvulas		M32C	M32U	T32C	T32U	T32H	M52	B52
Posición de reposo		Cerrada	Abierta	2 cerradas	2 abiertas	1 abierta/ 1 cerrada	–	–
Estabilidad de almacenamiento		Monoestable	Monoestable	Monoestable	Monoestable	Monoestable	Monoestable	Biestable
Tipo de reposición		Muelle mecánico		Muelle mecánico			Muelle mecánico	–
Tiempos de conmutación en [ms]	Conexión	10	10	10	10	10	13	–
	Desconexión	23	27	25	25	25	22	–
	Conmutación	–	–	–	–	–	–	10
Peso del producto sin bobina magnética	[g]	208	208	312	312	312	299	310
Peso del producto con bobina magnética	[g]	260	260	415	415	415	351	415

Características de ingeniería de seguridad

Impulso de control pos. máx. señal 0	[s]	2000 (válvulas con VACF-B-...-1)						
Impulso de control neg. máx. señal 1	[s]	3600 (válvulas con VACF-B-...-1)						
Resistencia a los golpes e impactos		Control de impactos con grado de severidad 2, según FN 942017-5 y EN 60068-2-27						
Resistencia a las vibraciones		Prueba de transporte con grado de severidad 2 según FN 942017-4 y EN 60068-2-6						

Condiciones de funcionamiento y del entorno

Código del pedido de las válvulas		M32C	M32U	T32C	T32U	T32H	M52	B52
Medio de funcionamiento		Aire comprimido según ISO 8573-1:2010 [7:4:4]						
Medio de mando		Aire comprimido según ISO 8573-1:2010 [7:4:4]						
Nota sobre el medio de funcionamiento/de mando		Es posible el funcionamiento con presencia de aceite (necesario para el funcionamiento posterior)						
Presión de funcionamiento con alimentación interna del aire de pilotaje	[MPa]	0,25 ... 1					0,25 ... 1	0,15 ... 1
	[bar]	2,5 ... 10					2,5 ... 10	1,5 ... 10
Presión de funcionamiento con alimentación externa del aire de pilotaje	[MPa]	–0,09 ... 1					0,25 ... 1	0,15 ... 1
	[bar]	–0,9 ... 10					2,5 ... 10	1,5 ... 10
Presión de mando	[MPa]	0,25 ... 1					0,25 ... 1	0,15 ... 1
	[bar]	2,5 ... 10					2,5 ... 10	1,5 ... 10
Temperatura ambiente	[°C]	–5 ... +60					–10 ... +60	
Temperatura del medio	[°C]	–5 ... +60					–10 ... +60	
Certificación		c UL us - Recognized (OL)						
Clase de resistencia a la corrosión CRC ¹⁾		2						

1) Clase de resistencia a la corrosión CRC 2 según la norma Festo FN 940070

Exposición moderada a la corrosión. Aplicación en interiores en los que puede producirse condensación. Piezas exteriores visibles cuya superficie debe cumplir requisitos esencialmente decorativos y que están en contacto directo con las atmósferas habituales en entornos industriales.

Hoja de datos

Datos eléctricos		Con bobina magnética	Sin bobina magnética
Conexión eléctrica		Conector forma C según EN 175301-803; conector forma B según estándar industrial de 11 mm	Mediante bobina magnética → Internet: vacf
Tensión de funcionamiento	[V DC]	24	
Fluctuaciones de tensión admisibles	[%]	10	
Potencia	[W]	3,3	
Tiempo de utilización	[%]	100	
Grado de protección según EN 60529		IP65 con caja tomacorriente	

Materiales	
Cuerpo	Fundición inyectada de aluminio (barnizada)
Juntas	HNBR, NBR, TPE-U(PU)
Tornillos	Acero galvanizado
Nota sobre los materiales	En conformidad con la Directiva 2002/95/CE (RoHS)

Hoja de datos

Dimensiones

Descarga de datos CAD → www.festo.com

Válvulas de 3/2 vías, con bobina magnética

Válvulas de 3/2 vías, sin bobina magnética

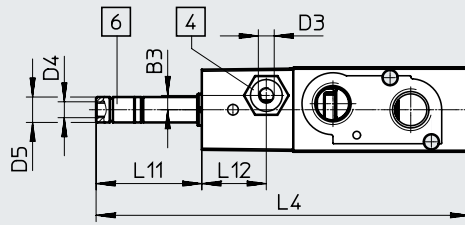
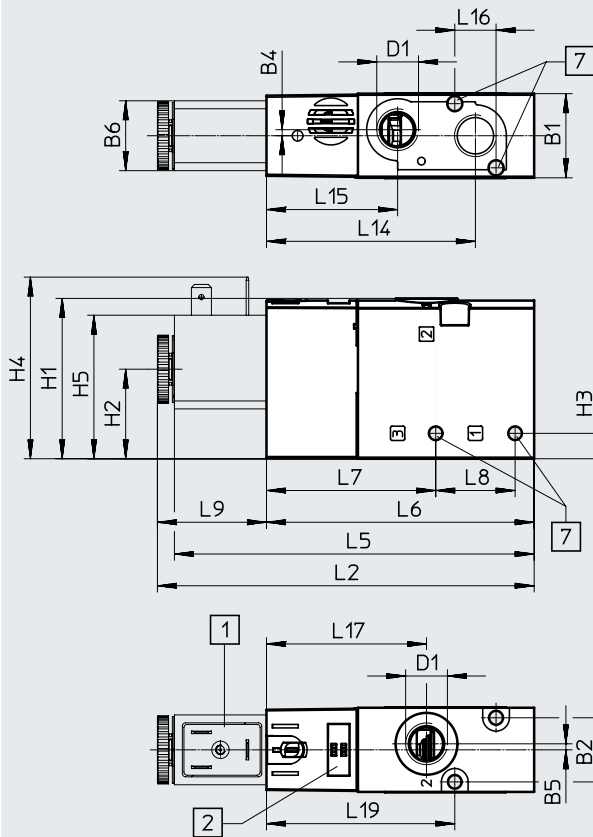

- [1] Interfaz de bobina magnética forma B/forma C
- [2] Espacio para la placa de identificación
- [4] Conexión 10/12 para alimentación de aire de pilotaje
- [6] Conexión 82 para escape del pilotaje
- [7] Para tornillo M4

Código del producto	B1	B2	B3	B4	B5	B6	D1	D3	D4	D5 ∅	H1	H2	H3	H4	H5
VUVS-LT25-M32-...D-G14-...	26,5	20,2	-	1,9	1,9	22	G1/4	-	M5	8	50,5	28,2	8	57,2	45,2
VUVS-LT25-M32-...ZD-G14-...			4,5					M5							

Código del producto	L2	L4	L5	L6	L7	L8	L9	L11	L12	L14	L15	L16	L17	L19
VUVS-LT25-M32-...D-G14-...	118,7	117,6	113,3	84,3	53,3	25	34,4	33,3	-	65,8	41,3	13	50,4	59,3
VUVS-LT25-M32-...ZD-G14-...									20,3					

Hoja de datos

Dimensiones

Descarga de datos CAD → www.festo.com

Válvulas de 5/2 vías monoestables, con bobina magnética

Válvulas de 5/2 vías monoestables, sin bobina magnética

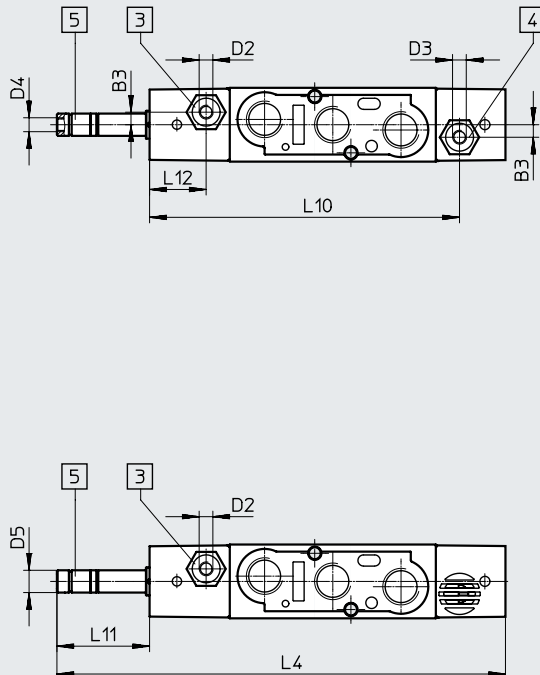
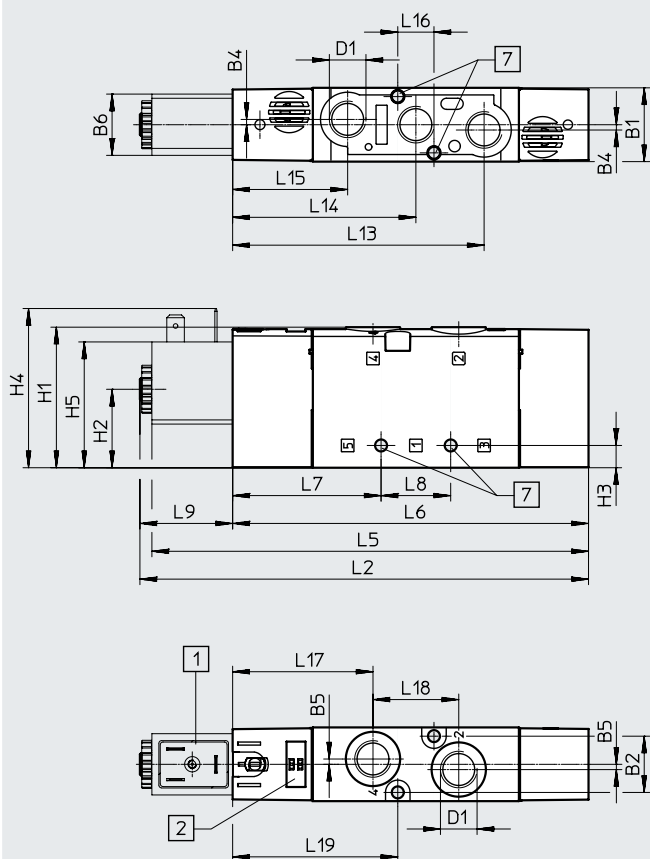

- [1] Bobina magnética
- [2] Espacio para la placa de identificación
- [3] Conexión 14 para alimentación de aire de pilotaje
- [4] Conexión 12 para alimentación de aire de pilotaje
- [5] Conexión 84 para escape del pilotaje
- [7] Para tornillo M4

Código del producto	B1	B2	B3	B4	B5	B6	D1	D2	D3	D4	D5 ∅	H1	H2	H3	H4	H5
VUVS-LT25-M52-...D-G14-...	26,5	20,2	-	1,9	1,9	22	G1/4	-	-	M5	8	50,5	28,2	8	57,2	45,2
VUVS-LT25-M52-...ZD-G14-...			4,5					M5	M5							

Código del producto	L2	L4	L5	L6	L7	L8	L9	L10	L11	L12	L13	L14	L15	L16	L17	L18	L19
VUVS-LT25-M52-...D-G14-...	162,2	161,1	156,8	127,8	53,3	25	34,4	-	33,3	-	90,3	65,8	41,3	13	50,4	30,8	59,3
VUVS-LT25-M52-...ZD-G14-...								111,3		20,3							

Hoja de datos

Dimensiones

Descarga de datos CAD → www.festo.com

Válvulas de 2x 3/2 vías y válvulas de 5/2 vías biestables con bobina magnética

Válvulas de 2x 3/2 vías y válvulas de 5/2 vías, biestables sin bobina magnética

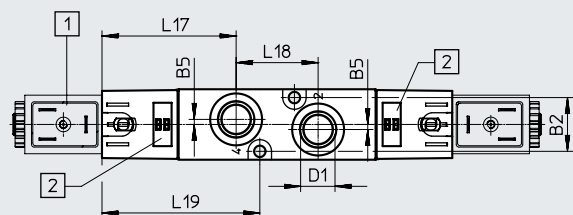
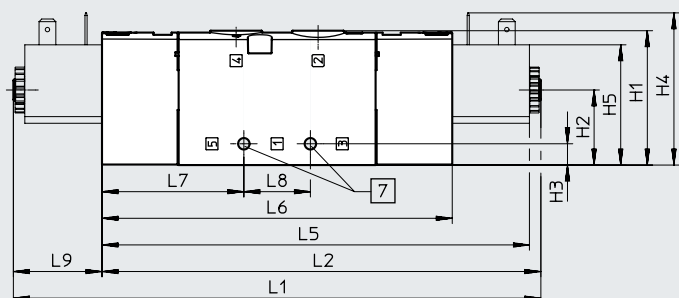
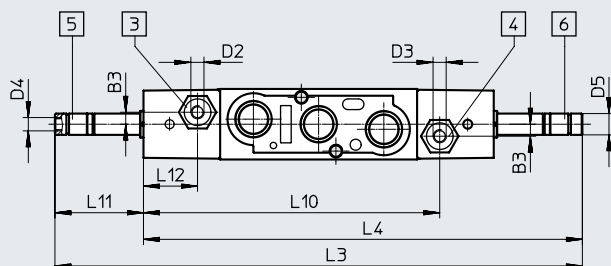
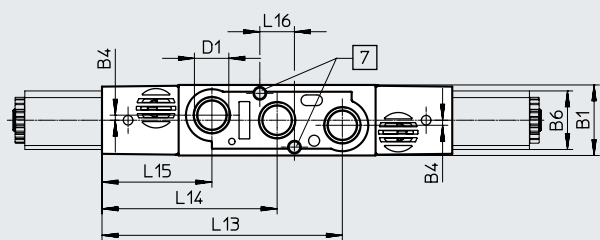

- [1] Bobina magnética
- [2] Espacio para la placa de identificación
- [3] Conexión 14 para alimentación de aire de pilotaje
- [4] Conexión 12 para alimentación de aire de pilotaje
- [5] Conexión 84 para escape del pilotaje
- [6] Conexión 82 para escape del pilotaje
- [7] Para tornillo M4

Código del producto	B1	B2	B3	B4	B5	B6	D1	D2	D3	D4	D5	H1
VUVS-LT25-B52-D-G14-...	26,5	20,2	-	1,9	1,9	22	G1/4	-	-	M5	8	50,5
VUVS-LT25-B52-ZD-G14-...			4,5					M5	M5			
VUVS-LT25-T32-MD-G14-...			-					-	-			
VUVS-LT25-T32-MZD-G14-...			4,5					M5	M5			

Código del producto	H2	H3	H4	H5	L1	L2	L3	L4	L5	L6	L7	L8
VUVS-LT25-B52-D-G14-...	28,2	8	57,2	45,2	200,3	166	198,2	164,9	160,6	131,6	53,3	25
VUVS-LT25-B52-ZD-G14-...												
VUVS-LT25-T32-MD-G14-...												
VUVS-LT25-T32-MZD-G14-...												

Código del producto	L9	L10	L11	L12	L13	L14	L15	L16	L17	L18	L19
VUVS-LT25-B52-D-G14-...	33,3	-	33,3	-	90,3	65,8	41,3	13	50,4	30,8	59,3
VUVS-LT25-B52-ZD-G14-...		111,3		20,3							
VUVS-LT25-T32-MD-G14-...		-		-							
VUVS-LT25-T32-MZD-G14-...		111,3		20,3							

Accesorios

Dimensiones

Descarga de datos CAD → www.festo.com

Fijación por pies

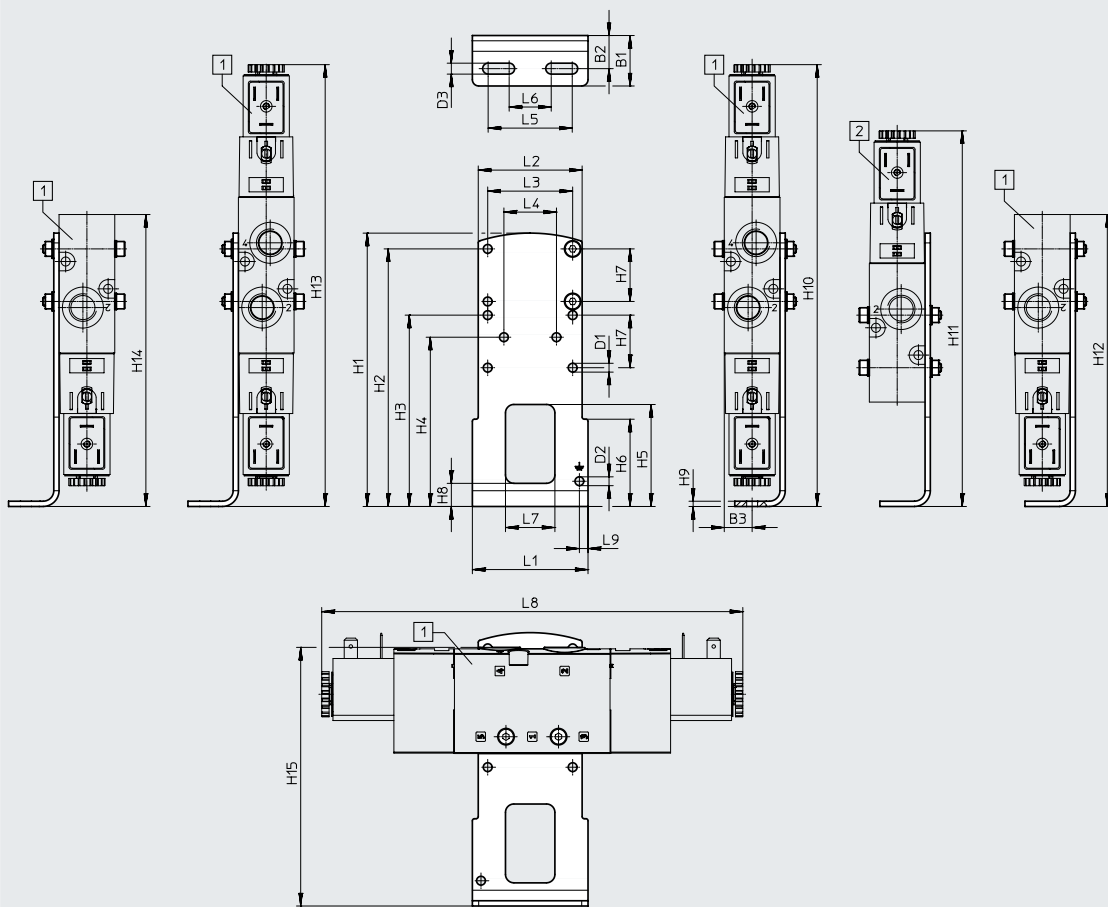

[1] VUVS-LT25-B52
 VUVS-LT25-T32
 VUVS-LT25-M52
 VUVS-LT25-M32

[2] VUVS-LT25-M52,
 VUVS-LT25-M32

Código del producto		B1	B2	B3	D1 ∅	D2 ∅	D3	H1	H2	H3	H4
VAME-B10-25-A	VUVS-LT25-B52/T32	24	15,8	13,3	4,2	4,2	5,2	130	122,5	91	80,5
	VUVS-LT25-M52										
	VUVS-LT25-M32										

Código del producto		H5	H6	H7	H8	H9	H10	H11	H12	H13	H14	
VAME-B10-25-A	VUVS-LT25-B52/T32	48,5	41,5	25	11	2,5	210,2	-	210,2	210,2	210,2	
	VUVS-LT25-M52							178,7				172
	VUVS-LT25-M32											138,9

Código del producto		H15	L1	L2	L3	L4	L5	L6	L7	L8	L9
VAME-B10-25-A	VUVS-LT25-B52/T32	123	55	49,4	40,4	25	40	20	23,5	200,3	4,1
	VUVS-LT25-M52									162,2	
	VUVS-LT25-M32									118,7	

Accesorios

Descarga de datos CAD → www.festo.com

Dimensiones

Montaje mural

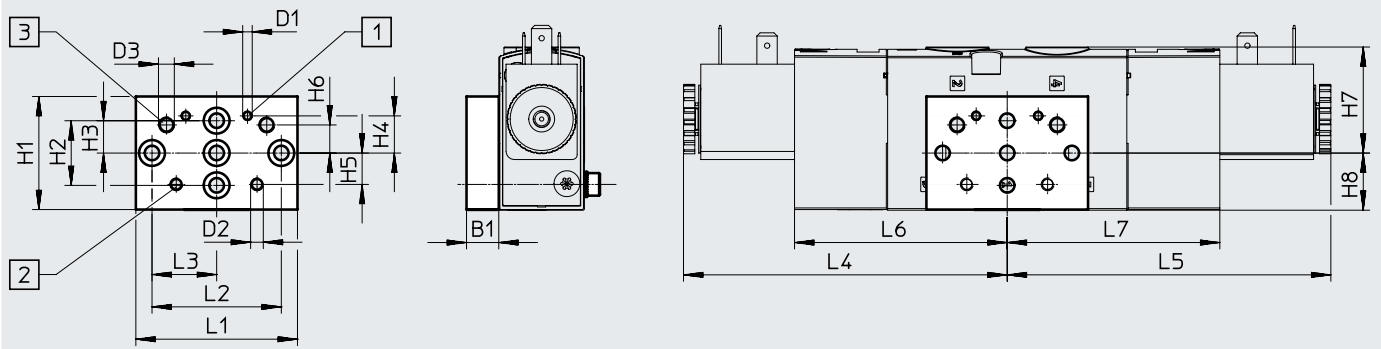

[1] Taladro de fijación para tamaño 20

[2] Taladro de fijación para tamaño 25

[3] Taladro de fijación para tamaño 30

Código del producto		B1	D1	D2	D3	H1	H2	H3	H4	H5	H6
VAME-B10-20-W	VUVS-LT25-B52/T32	10	M3	M4	M5	35	20	10	11,5	9,7	8,7
	VUVS-LT25-M52										
	VUVS-LT25-M32										
Código del producto		H7	H8	L1	L2	L3	L4	L5	L6	L7	
VAME-B10-20-W	VUVS-LT25-B52/T32	32,8	17,7	50	40	20	100,2	65,8	100,2	65,8	
	VUVS-LT25-M52								62	-	
	VUVS-LT25-M32								18,5	-	

Accesorios

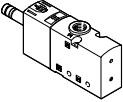
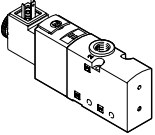
Referencias de pedido	Código	Función de válvula	Nº art.	Código del producto
Válvula de 3/2 vías sin bobina magnética				
	Monoestable, normalmente cerrada			
	M32C-M	Reposición por muelle mecánico, alimentación interna del aire de pilotaje, sentido de flujo no reversible	8035167	VUVS-LT25-M32C-MD-G14-F8
		Reposición por muelle mecánico, alimentación externa del aire de pilotaje, sentido de flujo no reversible	8035168	VUVS-LT25-M32C-MZD-G14-F8
	Monoestable, normalmente abierta			
	M32U-M	Reposición por muelle mecánico, alimentación interna del aire de pilotaje, sentido de flujo no reversible	8035174	VUVS-LT25-M32U-MD-G14-F8
		Reposición por muelle mecánico, alimentación externa del aire de pilotaje, sentido de flujo no reversible	8035175	VUVS-LT25-M32U-MZD-G14-F8
Válvula de 3/2 vías con bobina magnética (24 V DC)				
	Monoestable, normalmente cerrada, forma C			
	M32C-M	Reposición por muelle mecánico, alimentación interna del aire de pilotaje, sentido de flujo no reversible	8035169	VUVS-LT25-M32C-MD-G14-F8-1C1
		Reposición por muelle mecánico, alimentación externa del aire de pilotaje, sentido de flujo no reversible	8035170	VUVS-LT25-M32C-MZD-G14-F8-1C1
	Monoestable, normalmente cerrada, forma B			
	M32C-M	Reposición por muelle mecánico, alimentación interna del aire de pilotaje, sentido de flujo no reversible	8035171	VUVS-LT25-M32C-MD-G14-F8-1B2
		Reposición por muelle mecánico, alimentación externa del aire de pilotaje, sentido de flujo no reversible	8035172	VUVS-LT25-M32C-MZD-G14-F8-1B2
	Monoestable, normalmente abierta, forma C			
	M32U-M	Reposición por muelle mecánico, alimentación interna del aire de pilotaje, sentido de flujo no reversible	8035176	VUVS-LT25-M32U-MD-G14-F8-1C1
		Reposición por muelle mecánico, alimentación externa del aire de pilotaje, sentido de flujo no reversible	8035177	VUVS-LT25-M32U-MZD-G14-F8-1C1
	Monoestable, normalmente abierta, forma B			
	M32U-M	Reposición por muelle mecánico, alimentación interna del aire de pilotaje, sentido de flujo no reversible	8035178	VUVS-LT25-M32U-MD-G14-F8-1B2
		Reposición por muelle mecánico, alimentación externa del aire de pilotaje, sentido de flujo no reversible	8035179	VUVS-LT25-M32U-MZD-G14-F8-1B2

Accesorios

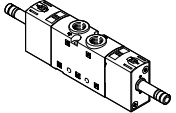
Referencias de pedido		Código	Función de válvula	Nº art.	Código del producto
Válvula de 2x 3/2 vías sin bobina magnética					
	Monoestable, normalmente cerrada				
	T32C	Reposición por muelle mecánico, alimentación interna del aire de pilotaje, sentido de flujo no reversible		8035195	VUVS-LT25-T32C-MD-G14-F8
		Reposición por muelle mecánico, alimentación externa del aire de pilotaje, sentido de flujo no reversible		8035196	VUVS-LT25-T32C-MZD-G14-F8
	Monoestable, normalmente abierta				
	T32U	Reposición por muelle mecánico, alimentación interna del aire de pilotaje, sentido de flujo no reversible		8035202	VUVS-LT25-T32U-MD-G14-F8
		Reposición por muelle mecánico, alimentación externa del aire de pilotaje, sentido de flujo no reversible		8035203	VUVS-LT25-T32U-MZD-G14-F8
	Monoestable, 1 normalmente abierta, 1 normalmente cerrada				
	T32H	Reposición por muelle mecánico, alimentación interna del aire de pilotaje, sentido de flujo no reversible		8035209	VUVS-LT25-T32H-MD-G14-F8
		Reposición por muelle mecánico, alimentación externa del aire de pilotaje, sentido de flujo no reversible		8035210	VUVS-LT25-T32H-MZD-G14-F8

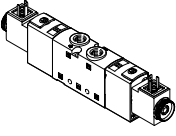

Accesorios

Referencias de pedido	Código	Función de válvula	Nº art.	Código del producto
Válvula de 2x 3/2 vías con bobina magnética (24 V DC)				
	Monoestable, normalmente cerrada, forma C			
	T32C	Reposición por muelle mecánico, alimentación interna del aire de pilotaje, sentido de flujo no reversible	8035197	VUVS-LT25-T32C-MD-G14-F8-1C1
		Reposición por muelle mecánico, alimentación externa del aire de pilotaje, sentido de flujo no reversible	8035198	VUVS-LT25-T32C-MZD-G14-F8-1C1
	Monoestable, normalmente cerrada, forma B			
	T32C	Reposición por muelle mecánico, alimentación interna del aire de pilotaje, sentido de flujo no reversible	8035199	VUVS-LT25-T32C-MD-G14-F8-1B2
		Reposición por muelle mecánico, alimentación externa del aire de pilotaje, sentido de flujo no reversible	8035200	VUVS-LT25-T32C-MZD-G14-F8-1B2
	Monoestable, normalmente abierta, forma C			
	T32U	Reposición por muelle mecánico, alimentación interna del aire de pilotaje, sentido de flujo no reversible	8035204	VUVS-LT25-T32U-MD-G14-F8-1C1
		Reposición por muelle mecánico, alimentación externa del aire de pilotaje, sentido de flujo no reversible	8035205	VUVS-LT25-T32U-MZD-G14-F8-1C1
	Monoestable, normalmente abierta, forma B			
	T32U	Reposición por muelle mecánico, alimentación interna del aire de pilotaje, sentido de flujo no reversible	8035206	VUVS-LT25-T32U-MD-G14-F8-1B2
		Reposición por muelle mecánico, alimentación externa del aire de pilotaje, sentido de flujo no reversible	8035207	VUVS-LT25-T32U-MZD-G14-F8-1B2
	Monoestable, 1 normalmente abierta, 1 normalmente cerrada, forma C			
	T32H	Reposición por muelle mecánico, alimentación interna del aire de pilotaje, sentido de flujo no reversible	8035211	VUVS-LT25-T32H-MD-G14-F8-1C1
		Reposición por muelle mecánico, alimentación externa del aire de pilotaje, sentido de flujo no reversible	8035212	VUVS-LT25-T32H-MZD-G14-F8-1C1
	Monoestable, 1 normalmente abierta, 1 normalmente cerrada, forma B			
	T32H	Reposición por muelle mecánico, alimentación interna del aire de pilotaje, sentido de flujo no reversible	8035213	VUVS-LT25-T32H-MD-G14-F8-1B2
		Reposición por muelle mecánico, alimentación externa del aire de pilotaje, sentido de flujo no reversible	8035214	VUVS-LT25-T32H-MZD-G14-F8-1B2

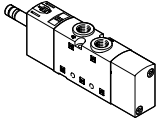
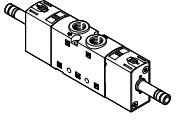
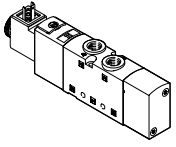
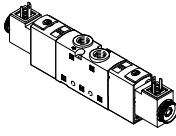



Accesorios

Referencias de pedido	Código	Función de válvula	Nº art.	Código del producto
Válvula de 5/2 vías sin bobina magnética				
	Monoestable			
	M52	Reposición por muelle mecánico, alimentación interna del aire de pilotaje, sentido de flujo no reversible	8035181	VUVS-LT25-M52-MD-G14-F8
		Reposición por muelle mecánico, alimentación externa del aire de pilotaje, sentido de flujo no reversible	8035182	VUVS-LT25-M52-MZD-G14-F8
	Biestable			
	B52	Alimentación interna del aire de pilotaje, sentido de flujo no reversible	8035188	VUVS-LT25-B52-D-G14-F8
		Alimentación externa del aire de pilotaje, sentido de flujo no reversible	8035189	VUVS-LT25-B52-ZD-G14-F8
Válvula de 5/2 vías con bobina magnética (24 V DC)				
	Monoestable, forma C			
	M52-M	Reposición por muelle mecánico, alimentación interna del aire de pilotaje, sentido de flujo no reversible	8035183	VUVS-LT25-M52-MD-G14-F8-1C1
		Reposición por muelle mecánico, alimentación externa del aire de pilotaje, sentido de flujo no reversible	8035184	VUVS-LT25-M52-MZD-G14-F8-1C1
	Monoestable, forma B			
	M52-M	Reposición por muelle mecánico, alimentación interna del aire de pilotaje, sentido de flujo no reversible	8035185	VUVS-LT25-M52-MD-G14-F8-1B2
		Reposición por muelle mecánico, alimentación externa del aire de pilotaje, sentido de flujo no reversible	8035186	VUVS-LT25-M52-MZD-G14-F8-1B2
	Biestable, forma C			
	B52	Alimentación interna del aire de pilotaje, sentido de flujo no reversible	8035190	VUVS-LT25-B52-D-G14-F8-1C1
		Alimentación externa del aire de pilotaje, sentido de flujo no reversible	8035191	VUVS-LT25-B52-ZD-G14-F8-1C1
	Biestable, forma B			
	B52	Alimentación interna del aire de pilotaje, sentido de flujo no reversible	8035192	VUVS-LT25-B52-D-G14-F8-1B2
		Alimentación externa del aire de pilotaje, sentido de flujo no reversible	8035193	VUVS-LT25-B52-ZD-G14-F8-1B2





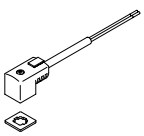

Accesorios

Referencias de pedido		Nº art.	Código del producto
	Descripción		
Bobinas magnéticas para válvulas			
	Patrón de conexiones forma C, según DIN EN 175301-803	12 V DC	8030810 VACF-B-C1-5
		24 V DC	8030811 VACF-B-C1-1
		48 V DC	8030812 VACF-B-C1-7
		24 V AC/50-60 Hz	8030813 VACF-B-C1-1A
		48 V AC/50-60 Hz	8030814 VACF-B-C1-7A
		110/120 V AC/50-60 Hz	8030815 VACF-B-C1-16B
		230/240 V AC/50-60 Hz	8030817 VACF-B-C1-3W
	Patrón de conexiones forma B, estándar industrial	12 V DC	8030801 VACF-B-B2-5
		24 V DC	8030802 VACF-B-B2-1
		48 V DC	8030803 VACF-B-B2-7
		24 V AC/50-60 Hz	8030804 VACF-B-B2-1A
		48 V AC/50-60 Hz	8030805 VACF-B-B2-7A
		110/120 V AC/50-60 Hz	8030806 VACF-B-B2-16B
		230/240 V AC/50-60 Hz	8030808 VACF-B-B2-3W
Juego de juntas para bobina magnética			
	Patrón de conexiones forma C para garantizar la clase de protección IP67	2643771	VAMC-B10-C-B-S8
	Patrón de conexiones forma B para garantizar la clase de protección IP67	8034609	VAMC-B10-B-B-S8
Tapa ciega			
	Para accionamiento manual auxiliar, sin enclavamiento o cubierto	8028240	VAMC-B10-20-CH2

Accesorios

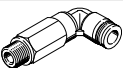

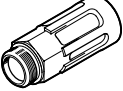
Referencias de pedido		Descripción		Nº art.	Código del producto	
Caja tomacorriente						
	Patrón de conexiones forma C, según EN 175301-803					
	Borne atornillado de 3 pines	Racor de cables M12	0 ... 250 V AC/DC	IP65	539712	MSSD-EB-M12
		Racor de cables Pg7			★ 151687	MSSD-EB
	Conector IDC de 4 pines 3 pines, zócalo acodado	Racor de cables M14	0 ... 250 V AC/DC	IP67	192745	MSSD-EB-S-M14
		Racor de cables M12			0 ... 24 V DC	IP65
	Patrón de conexiones forma B, estándar industrial					
Borne atornillado de 3 pines	Racor de cables M16	0 ... 250 V AC/DC	IP65	539710	MSSD-F-M16	
	Racor de cables Pg9			★ 34431	MSSD-F	
Conector IDC de 3 pines	–	0 ... 250 V AC/DC	IP67	192746	MSSD-F-S-M16	
Adaptador						
	Zócalo forma C, según EN 175301-803	Conector M12x1, 2 pines, codificación A	12 ... 24 V AC/DC	IP65	188024	MSSD-EB-M12-MONO
Zócalo con cable						
	Patrón de conexiones forma C, según EN 175301-803					
	Zócalo acodado de 3 pines Cable trifilar de extremo abierto	24 V DC	Diodo emisor de luz	2,5 m	★ 151688	KMEB-1-24-2,5-LED
				5 m	151689	KMEB-1-24-5-LED
				10 m	193457	KMEB-1-24-10-LED
	230 V AC	–	2,5 m	151690	KMEB-1-230AC-2,5	
			5 m	151691	KMEB-1-230AC-5	
	Patrón de conexiones forma B, estándar industrial					
	Zócalo acodado de 3 pines Cable trifilar de extremo abierto	24 V DC	Diodo emisor de luz	2,5 m	★ 30935	KMF-1-24DC-2,5-LED
				5 m	30937	KMF-1-24DC-5-LED
				10 m	193458	KMF-1-24-10-LED
230 V AC	–	2,5 m	30936	KMF-1-230AC-2,5		
		5 m	30938	KMF-1-230AC-5		
Junta iluminada						
	Patrón de conexiones forma C, según DIN EN 175301-803	24 V DC		151717	MEB-LD-12-24DC	
		230 V AC		151718	MEB-LD-230AC	
	Patrón de conexiones forma B, estándar industrial	24 V DC		19143	MF-LD-12-24DC	
		230 V AC		19144	MF-LD-230AC	

Accesorios

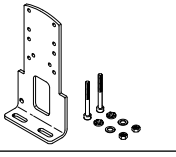
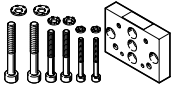

Referencias de pedido		Nº art.	Código del producto	PE ¹⁾	
Racor rápido roscado con hexágono interior					
	Rosca de conexión M5 para diámetro exterior de tubo flexible	4 mm	★ 153315	QSM-M5-4-I	10
	Rosca de conexión G1/4 para diámetro exterior de tubo flexible	6 mm	★ 186108	QS-G1/4-6-I	10
		8 mm	★ 186110	QS-G1/4-8-I	10
		10 mm	★ 186112	QS-G1/4-10-I	10
Racor rápido roscado acodado con hexágono exterior					
	Rosca de conexión G1/4 para diámetro exterior de tubo flexible	6 mm	★ 186118	QSL-G1/4-6	10
			132051	QSL-G1/4-6-100	100
		8 mm	★ 186120	QSL-G1/4-8	10
			132052	QSL-G1/4-8-50	50
		10 mm	★ 186122	QSL-G1/4-10	10
			132053	QSL-G1/4-10-50	50
Racor rápido roscado acodado, largo, con hexágono exterior					
	Rosca de conexión G1/4 para diámetro exterior de tubo flexible	6 mm	186129	QSL-G1/4-6	10
		8 mm	186131	QSL-G1/4-8	10
		10 mm	186133	QSL-G1/4-10	10
Silenciador					
	Con rosca de conexión G, ejecución en polímero	G1/4	★ 2316	U-1/4	1
			534223	U-1/4-20	20
	Con rosca de conexión G, ejecución en metal	G1/4	6842	U-1/4-B	1
	Con rosca de conexión G, ejecución sinterizada, larga	G1/4	★ 1205861	AMTE-M-LH-G14	20

1) Cantidad por unidad de embalaje

Accesorios

Referencias de pedido				
	Descripción	Peso [g]	Nº art.	Código del producto
Fijación por pies				
	Con juego de tornillos para fijar la válvula a la fijación por pies	130	2293485	VAME-B10-25-A
Montaje mural				
	Con juego de tornillos para fijar la válvula al montaje mural	53	576413	VAME-B10-20-W
Surtido de piezas de repuesto				
	Juego de juntas y tornillos	12	8035636	VAME-B10-25-MK
Placa de identificación				
	Bastidor con 40 unidades	-	565306	ASLR-C-E4

Hoja de datos

-  Caudal
hasta 1800 l/min
-  Ancho de las válvulas
31 mm
-  Tensión
24 V DC

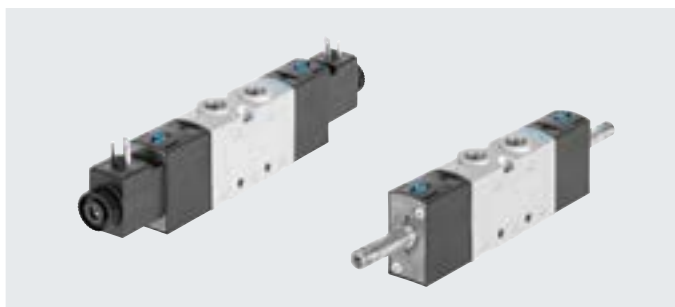

Especificaciones técnicas generales

Función de válvula	Válvula de 3/2 vías					Válvula de 5/2 vías	
Código del pedido de las válvulas	M32C	M32U	T32C	T32U	T32H	M52	B52
Ancho de las válvulas [mm]	31						
Diámetro nominal [mm]	7,9	7,9	7,9	7,8	7,8	8,1	8,7
Forma constructiva	Asiento de platillo						
Sentido de flujo	No reversible						
Alimentación del aire de pilotaje	Interna o externa						
Tipo de control	Servopilotado						
Accionamiento manual auxiliar	Sin enclavamiento, con enclavamiento						
Superposición	Superposición negativa						
Junta	Blanda						
Tipo de fijación	Opcionalmente con taladro pasante o en perfil distribuidor						
Caudal nominal normal qnN [l/min]	1600					1800	
Tipo de accionamiento	Eléctrico						
Posición de montaje	Indistinta						
Función de aire de escape	Estrangulable						
Conexión para agujero de aireación	Sin escape común						
Valor b	0,4	0,2	0,4	0,3	0,3	0,3	0,3
Valor C [l/sbar]	6,0	7,0	6,0	6,7	6,7	9,9	9,9
Conexión neumática	1, 2, 3	G3/8	G3/8	G3/8	G3/8	G3/8	G3/8
	4, 5	-	-	G3/8	G3/8	G3/8	G3/8
Conexión del aire de pilotaje 12, 14	G1/8	G1/8	G1/8	G1/8	G1/8	G1/8	G1/8
Conexión del escape del pilotaje 82, 84	M5	M5	M5	M5	M5	M5	M5

ATEX

Código del producto	VUVS-LT...-EX2
Categoría ATEX para gas	II 3G
Tipo de protección (contra explosión) de gas	Ex ec IICT4 Gc X
Categoría ATEX para polvo	II 3D
Tipo de protección (contra explosión) de polvo	Ex tc IIIC T115°C Dc X
Temperatura ambiente con riesgo de explosión [°C]	-10 °C ≤ Ta ≤ +60 °C
Marcado CE (véase la declaración de conformidad) ¹⁾	Según la Directiva de protección contra explosiones de la UE (ATEX)
Marcado UKCA (véase la declaración de conformidad) ¹⁾	Según las disposiciones UK EX
Certificación de protección contra explosión fuera de la UE	EPL Dc (GB)
	EPL Gc (GB)

1) Consulte el ámbito de aplicación en la declaración de conformidad: www.festo.com/catalogue/... → Support/Downloads.

En caso de existir limitaciones de utilización de los equipos en zonas residenciales, comerciales e industriales, así como en empresas pequeñas, es posible que deban adoptarse medidas adicionales para reducir la emisión de interferencias.

Hoja de datos

Especificaciones técnicas		M32C	M32U	T32C	T32U	T32H	M52	B52
Código del pedido de las válvulas		M32C	M32U	T32C	T32U	T32H	M52	B52
Posición de reposo		Cerrada	Abierta	2 cerradas	2 abiertas	1 abierta/ 1 cerrada	–	–
Estabilidad de almacenamiento		Monoestable	Monoestable	Monoestable	Monoestable	Monoestable	Monoestable	Biestable
Tipo de reposición		Muelle mecánico		Muelle mecánico			Muelle mecánico	–
Tiempos de conmutación en [ms]	Conexión	13	14	13	14	13	17	–
	Desconexión	32	36	33	35	37	26	–
	Conmutación	–	–	–	–	–	–	13
Peso del producto sin bobina magnética	[g]	305	305	442	442	442	432	438
Peso del producto con bobina magnética	[g]	359	359	543	543	543	486	542

Características de ingeniería de seguridad

Impulso de control pos. máx. señal 0	[s]	2000 (válvulas con VACF-B-...-1)
Impulso de control neg. máx. señal 1	[s]	3600 (válvulas con VACF-B-...-1)
Resistencia a los golpes e impactos		Control de impactos con grado de severidad 2, según FN 942017-5 y EN 60068-2-27
Resistencia a las vibraciones		Prueba de transporte con grado de severidad 2 según FN 942017-4 y EN 60068-2-6

Condiciones de funcionamiento y del entorno

Código del pedido de las válvulas		M32C	M32U	T32C	T32U	T32H	M52	B52
Medio de funcionamiento		Aire comprimido según ISO 8573-1:2010 [7:4:4]						
Medio de mando		Aire comprimido según ISO 8573-1:2010 [7:4:4]						
Nota sobre el medio de funcionamiento/de mando		Es posible el funcionamiento con presencia de aceite (necesario para el funcionamiento posterior)						
Presión de funcionamiento con alimentación interna del aire de pilotaje	[MPa]	0,25 ... 1					0,25 ... 1	0,15 ... 1
	[bar]	2,5 ... 10					2,5 ... 10	1,5 ... 10
Presión de funcionamiento con alimentación externa del aire de pilotaje	[MPa]	0,1 ... 1					0,25 ... 1	0,15 ... 1
	[bar]	1,0 ... 10					2,5 ... 10	1,5 ... 10
Presión de mando	[MPa]	0,25 ... 1					0,25 ... 1	0,15 ... 1
	[bar]	2,5 ... 10					2,5 ... 10	1,5 ... 10
Temperatura ambiente	[°C]	–10 ... +60						
Temperatura del medio	[°C]	–10 ... +60						
Certificación		c UL us - Recognized (OL)						
Clase de resistencia a la corrosión CRC ¹⁾		2						

1) Clase de resistencia a la corrosión CRC 2 según la norma Festo FN 940070

Exposición moderada a la corrosión. Aplicación en interiores en los que puede producirse condensación. Piezas exteriores visibles cuya superficie debe cumplir requisitos esencialmente decorativos y que están en contacto directo con las atmósferas habituales en entornos industriales.

Hoja de datos

Datos eléctricos		Con bobina magnética	Sin bobina magnética
Conexión eléctrica		Conector forma C según EN 175301-803; conector forma B según estándar industrial de 11 mm	Mediante bobina magnética → Internet: vacf
Tensión de funcionamiento	[V DC]	24	
Fluctuaciones de tensión admisibles	[%]	10	
Potencia	[W]	3,3	
Tiempo de utilización	[%]	100	
Grado de protección según EN 60529		IP65 con caja tomacorriente	

Materiales							
Código del pedido de las válvulas	M32C	M32U	T32C	T32U	T32H	M52	B52
Cuerpo	Fundición inyectada de aluminio (barnizada)						
Juntas	HNBR, NBR, TPE-U(PU)						
Corredera del émbolo	Aleación forjada de aluminio					POM	POM
Tornillos	Acero galvanizado						
Nota sobre los materiales	En conformidad con la Directiva 2002/95/CE (RoHS)						

Hoja de datos

Dimensiones

Descarga de datos CAD → www.festo.com

Válvulas de 3/2 vías, con bobina magnética

Válvulas de 3/2 vías, sin bobina magnética

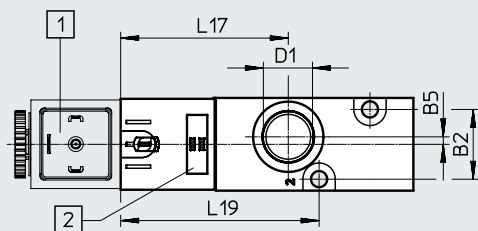
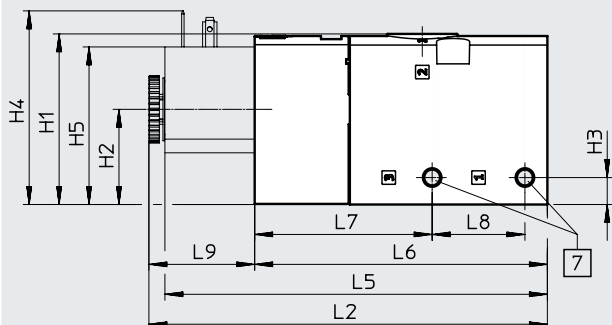
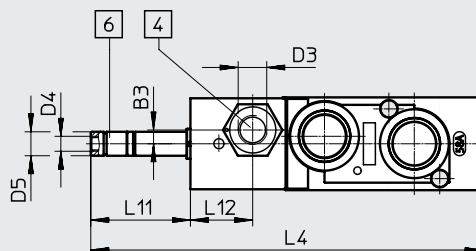
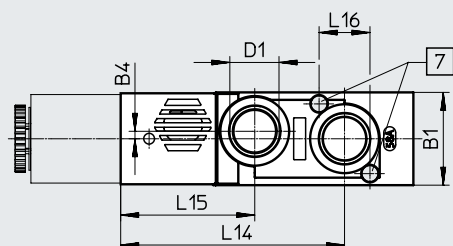

- [1] Bobina magnética
- [2] Espacio para la placa de identificación
- [4] Conexión 10/12 para alimentación de aire de pilotaje
- [6] Conexión 82 para escape del pilotaje
- [7] Para tornillo M5

Código del producto	B1	B2	B3	B4	B5	D1	D3	D4	D5	H1	H2	H3	H4	H5
VUVS-LT30-M32....D-G38...	31	23,3	-	2,5	2,5	G3/8	-	M5	8	57	31,8	9	64,7	52,6
VUVS-LT30-M32....ZD-G38...			4,6				G1/8							

Código del producto	L2	L4	L5	L6	L7	L8	L9	L11	L12	L14	L15	L16	L17	L19
VUVS-LT30-M32....D-G38...	133,2	131,1	127,8	97,8	59,3	31	35,4	33,3	-	74,8	44,8	17	56	66,3
VUVS-LT30-M32....ZD-G38...									20,8					

Hoja de datos

Dimensiones

Descarga de datos CAD → www.festo.com

Válvulas de 5/2 vías monoestables, con bobina magnética

Válvulas de 5/2 vías monoestables, sin bobina magnética

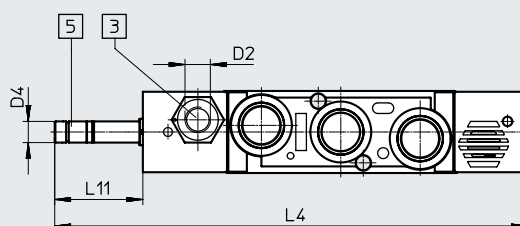
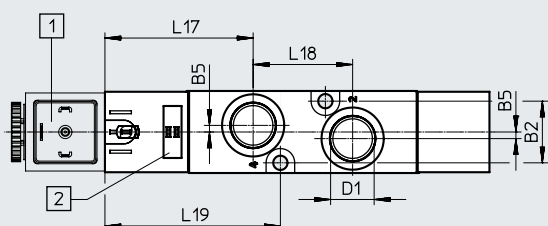
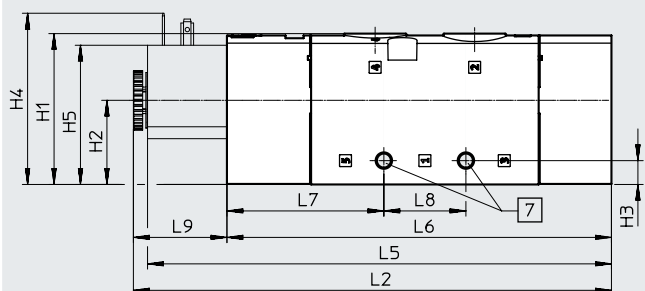
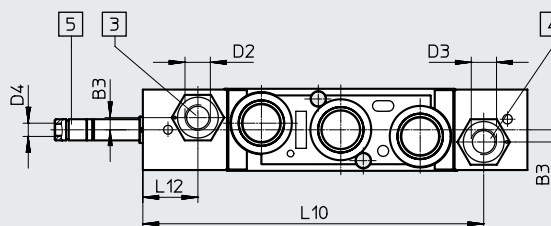
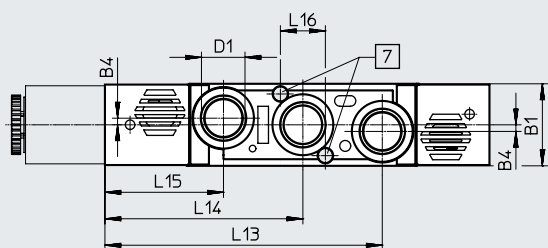

- [1] Interfaz de bobina magnética forma B/forma C
- [2] Espacio para la placa de identificación
- [3] Conexión 14 para alimentación de aire de pilotaje
- [4] Conexión 12 para alimentación de aire de pilotaje
- [5] Conexión 84 para escape del pilotaje
- [7] Para tornillo M5

Código del producto	B1	B2	B3	B4	B5	D1	D2	D3	D4	D5 ∅	H1	H2	H3	H4	H5
VUVS-LT30-M52-...D-G38-...	31	23,3	-	2,5	2,5	G3/8	-	-	M5	8	57	31,8	9	64,7	52,6
VUVS-LT30-M52-...ZD-G38-...			4,6				G1/8	G1/8							

Código del producto	L2	L4	L5	L6	L7	L8	L9	L10	L11	L12	L13	L14	L15	L16	L17	L18	L19
VUVS-LT30-M52-...D-G38-...	180,7	178,6	179,6	145,3	59,3	31	35,4	-	33,3	-	104,8	74,8	44,8	17	56	37,6	66,3
VUVS-LT30-M52-...ZD-G38-...								128,8		20,8							

Hoja de datos

Dimensiones

Descarga de datos CAD → www.festo.com

Válvulas de 2x 3/2 vías y válvulas de 5/2 vías biestables, con bobina magnética

Válvulas de 2x 3/2 vías y válvulas de 5/2 vías biestables, sin bobina magnética

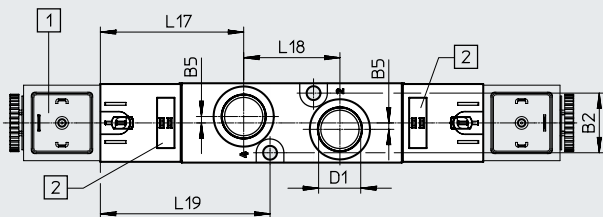
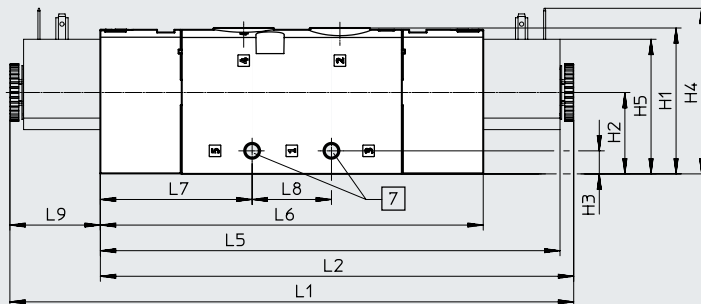
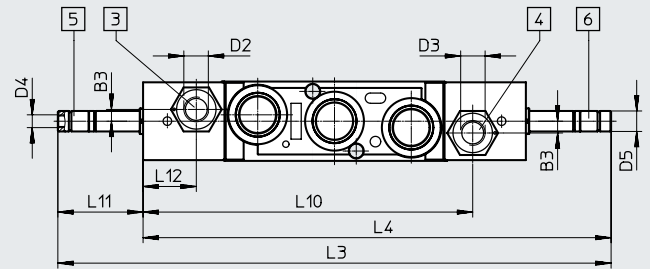
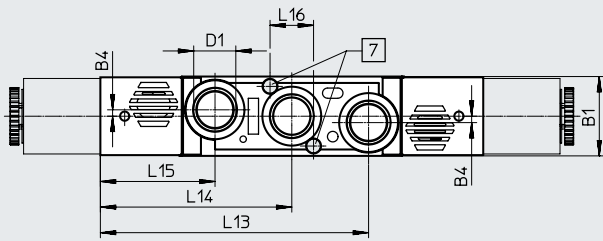

- [1] Interfaz de bobina magnética forma B/forma C
- [2] Espacio para la placa de identificación
- [3] Conexión 14 para alimentación de aire de pilotaje
- [4] Conexión 12 para alimentación de aire de pilotaje
- [5] Conexión 84 para escape del pilotaje
- [6] Conexión 82 para escape del pilotaje
- [7] Para tornillo M5

Código del producto	B1	B2	B3	B4	B5	D1	D2	D3	D4	D5 ∅	H1	H2	H3	H4	H5
VUVS-LT30-T32...-MD-G38-...	31	23,3	-	2,5	2,5	G3/8	-	-	M5	8	57	31,8	9	64,7	52,6
VUVS-LT30-T32...-MZD-G38-...			4,6				G1/8	G1/8							
VUVS-LT30-B52-D-G38-...			-				-	-							
VUVS-LT30-B52-ZD-G38-...			4,6				G1/8	G1/8							

Código del producto	L1	L2	L3	L4	L5	L6	L7	L8	L9	L10
VUVS-LT30-T32...-MD-G38-...	220,3	185	216,2	182,9	179,6	149,6	59,3	31	35,4	-
VUVS-LT30-T32...-MZD-G38-...										128,8
VUVS-LT30-B52-D-G38-...										-
VUVS-LT30-B52-ZD-G38-...										128,8

Código del producto	L11	L12	L13	L14	L15	L16	L17	L18	L19
VUVS-LT30-T32...-MD-G38-...	33,3	-	104,8	74,8	44,8	17	56	37,6	66,3
VUVS-LT30-T32...-MZD-G38-...		20,8							
VUVS-LT30-B52-D-G38-...		-							
VUVS-LT30-B52-ZD-G38-...		20,8							

Accesorios

Dimensiones

Descarga de datos CAD → www.festo.com

Fijación por pies

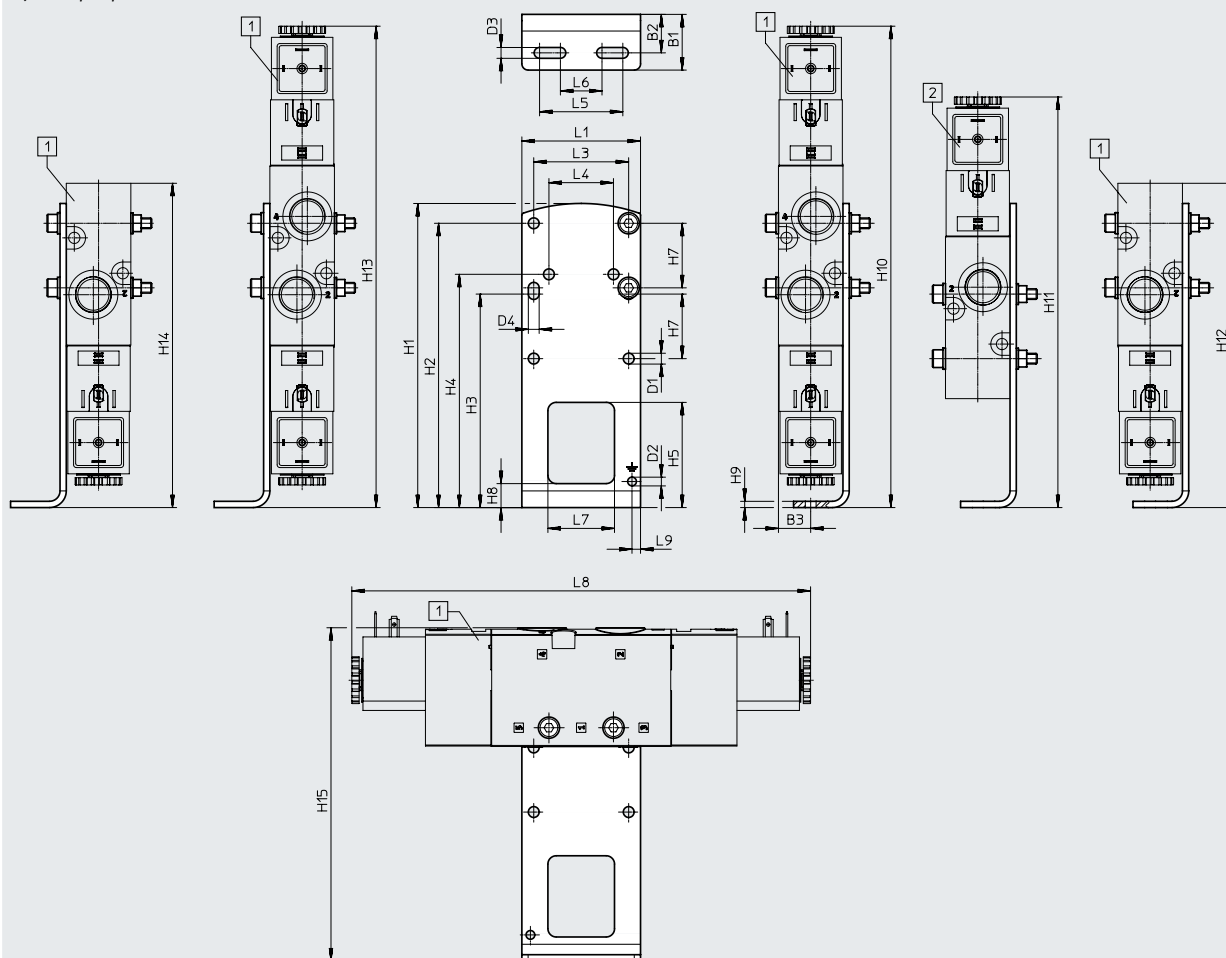

[1] VUVS-LT30-B52
 VUVS-LT30-T32
 VUVS-LT30-M52
 VUVS-LT30-M32

[2] VUVS-LT30-M52,
 VUVS-LT30-M32

Código del producto	B1	B2	B3	D1 ∅	D2 ∅	D3	D4	H1	H2	H3
VAME-B10-30-A	26,8	18,5	15,5	5,2	4,2	5,2	5,2	146	136,5	102,5
VUVS-LT30-B52/T32										
VUVS-LT30-M52										
VAME-B10-30-A										
VAME-B10-30-A										
VAME-B10-30-A										

Código del producto	H4	H5	H7	H8	H9	H10	H11	H12	H13	H14
VAME-B10-30-A	112	50,5	31	11,5	3	231,2	-	231,2	231,2	231,2
VUVS-LT30-B52/T32										
VUVS-LT30-M52										
VAME-B10-30-A										
VAME-B10-30-A										
VAME-B10-30-A										

Código del producto	H15	L1	L3	L4	L5	L6	L7	L8	L9
VAME-B10-30-A	160	57	45,6	31	40	20	32	220,3	4,1
VUVS-LT30-B52/T32									
VUVS-LT30-M52									
VAME-B10-30-A									
VAME-B10-30-A									
VAME-B10-30-A									

Accesorios

Dimensiones

Descarga de datos CAD → www.festo.com

Montaje mural

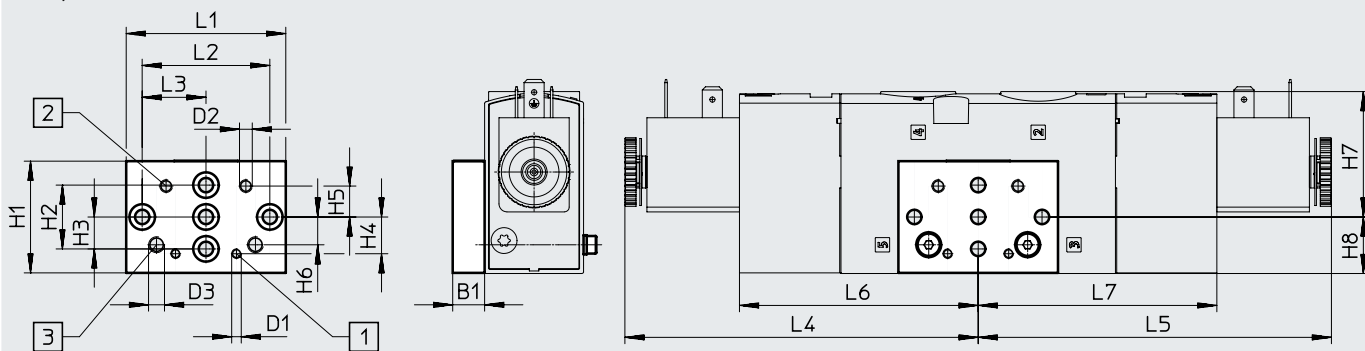

[1] Taladro de fijación para tamaño 20

[2] Taladro de fijación para tamaño 25

[3] Taladro de fijación para tamaño 30

Código del producto		B1	D1	D2	D3	H1	H2	H3	H4	H5	H6
VAME-B10-20-W	VUVS-LT30-B52/T32	10	M3	M4	M5	35	20	10	11,5	9,7	8,7
	VUVS-LT30-M52										
	VUVS-LT30-M32										

Código del producto		H7	H8	L1	L2	L3	L4	L5	L6	L7		
VAME-B10-20-W	VUVS-LT30-B52/T32	39,3	17,7	50	40	20	110,2	110,2	74,8	74,8		
	VUVS-LT30-M52										70,5	-
	VUVS-LT30-M32										23	-

Accesorios

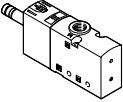
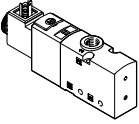
Referencias de pedido	Código	Función de válvula	Nº art.	Código del producto
Válvula de 3/2 vías sin bobina magnética				
	Monoestable, normalmente cerrada			
	M32C-M	Reposición por muelle mecánico, alimentación interna del aire de pilotaje, sentido de flujo no reversible	8036672	VUVS-LT30-M32C-MD-G38-F8
		Reposición por muelle mecánico, alimentación externa del aire de pilotaje, sentido de flujo no reversible	8036673	VUVS-LT30-M32C-MZD-G38-F8
	Monoestable, normalmente abierta			
	M32U-M	Reposición por muelle mecánico, alimentación interna del aire de pilotaje, sentido de flujo no reversible	8036679	VUVS-LT30-M32U-MD-G38-F8
		Reposición por muelle mecánico, alimentación externa del aire de pilotaje, sentido de flujo no reversible	8036680	VUVS-LT30-M32U-MZD-G38-F8
Válvula de 3/2 vías con bobina magnética (24 V DC)				
	Monoestable, normalmente cerrada, forma C			
	M32C-M	Reposición por muelle mecánico, alimentación interna del aire de pilotaje, sentido de flujo no reversible	8036674	VUVS-LT30-M32C-MD-G38-F8-1C1
		Reposición por muelle mecánico, alimentación externa del aire de pilotaje, sentido de flujo no reversible	8036675	VUVS-LT30-M32C-MZD-G38-F8-1C1
	Monoestable, normalmente cerrada, forma B			
	M32C-M	Reposición por muelle mecánico, alimentación interna del aire de pilotaje, sentido de flujo no reversible	8036676	VUVS-LT30-M32C-MD-G38-F8-1B2
		Reposición por muelle mecánico, alimentación externa del aire de pilotaje, sentido de flujo no reversible	8036677	VUVS-LT30-M32C-MZD-G38-F8-1B2
	Monoestable, normalmente abierta, forma C			
	M32U-M	Reposición por muelle mecánico, alimentación interna del aire de pilotaje, sentido de flujo no reversible	8036681	VUVS-LT30-M32U-MD-G38-F8-1C1
		Reposición por muelle mecánico, alimentación externa del aire de pilotaje, sentido de flujo no reversible	8036682	VUVS-LT30-M32U-MZD-G38-F8-1C1
	Monoestable, normalmente abierta, forma B			
	M32U-M	Reposición por muelle mecánico, alimentación interna del aire de pilotaje, sentido de flujo no reversible	8036683	VUVS-LT30-M32U-MD-G38-F8-1B2
		Reposición por muelle mecánico, alimentación externa del aire de pilotaje, sentido de flujo no reversible	8036684	VUVS-LT30-M32U-MZD-G38-F8-1B2

Accesorios

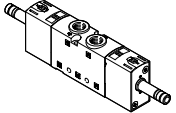
Referencias de pedido		Código	Función de válvula	Nº art.	Código del producto
Válvula de 2x 3/2 vías sin bobina magnética					
	Monoestable, normalmente cerrada				
	T32C	Reposición por muelle mecánico, alimentación interna del aire de pilotaje, sentido de flujo no reversible		8036700	VUVS-LT30-T32C-MD-G38-F8
		Reposición por muelle mecánico, alimentación externa del aire de pilotaje, sentido de flujo no reversible		8036701	VUVS-LT30-T32C-MZD-G38-F8
	Monoestable, normalmente abierta				
	T32U	Reposición por muelle mecánico, alimentación interna del aire de pilotaje, sentido de flujo no reversible		8036707	VUVS-LT30-T32U-MD-G38-F8
		Reposición por muelle mecánico, alimentación externa del aire de pilotaje, sentido de flujo no reversible		8036708	VUVS-LT30-T32U-MZD-G38-F8
	Monoestable, 1 normalmente abierta, 1 normalmente cerrada				
	T32H	Reposición por muelle mecánico, alimentación interna del aire de pilotaje, sentido de flujo no reversible		8036714	VUVS-LT30-T32H-MD-G38-F8
	Reposición por muelle mecánico, alimentación externa del aire de pilotaje, sentido de flujo no reversible		8036715	VUVS-LT30-T32H-MZD-G38-F8	



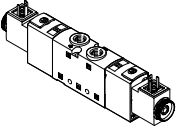

Accesorios

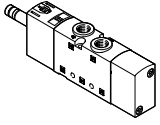
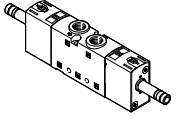
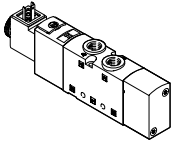
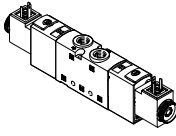
Referencias de pedido	Código	Función de válvula	Nº art.	Código del producto
Válvula de 2x 3/2 vías con bobina magnética (24 V DC)				
	Monoestable, normalmente cerrada, forma C			
	T32C	Reposición por muelle mecánico, alimentación interna del aire de pilotaje, sentido de flujo no reversible	8036702	VUVS-LT30-T32C-MD-G38-F8-1C1
		Reposición por muelle mecánico, alimentación externa del aire de pilotaje, sentido de flujo no reversible	8036703	VUVS-LT30-T32C-MZD-G38-F8-1C1
	Monoestable, normalmente cerrada, forma B			
	T32C	Reposición por muelle mecánico, alimentación interna del aire de pilotaje, sentido de flujo no reversible	8036704	VUVS-LT30-T32C-MD-G38-F8-1B2
		Reposición por muelle mecánico, alimentación externa del aire de pilotaje, sentido de flujo no reversible	8036705	VUVS-LT30-T32C-MZD-G38-F8-1B2
	Monoestable, normalmente abierta, forma C			
	T32U	Reposición por muelle mecánico, alimentación interna del aire de pilotaje, sentido de flujo no reversible	8036709	VUVS-LT30-T32U-MD-G38-F8-1C1
		Reposición por muelle mecánico, alimentación externa del aire de pilotaje, sentido de flujo no reversible	8036710	VUVS-LT30-T32U-MZD-G38-F8-1C1
	Monoestable, normalmente abierta, forma B			
	T32U	Reposición por muelle mecánico, alimentación interna del aire de pilotaje, sentido de flujo no reversible	8036711	VUVS-LT30-T32U-MD-G38-F8-1B2
		Reposición por muelle mecánico, alimentación externa del aire de pilotaje, sentido de flujo no reversible	8036712	VUVS-LT30-T32U-MZD-G38-F8-1B2
	Monoestable, 1 normalmente abierta, 1 normalmente cerrada, forma C			
	T32H	Reposición por muelle mecánico, alimentación interna del aire de pilotaje, sentido de flujo no reversible	8036716	VUVS-LT30-T32H-MD-G38-F8-1C1
	Reposición por muelle mecánico, alimentación externa del aire de pilotaje, sentido de flujo no reversible	8036717	VUVS-LT30-T32H-MZD-G38-F8-1C1	
Monoestable, 1 normalmente abierta, 1 normalmente cerrada, forma B				
T32H	Reposición por muelle mecánico, alimentación interna del aire de pilotaje, sentido de flujo no reversible	8036718	VUVS-LT30-T32H-MD-G38-F8-1B2	
	Reposición por muelle mecánico, alimentación externa del aire de pilotaje, sentido de flujo no reversible	8036719	VUVS-LT30-T32H-MZD-G38-F8-1B2	





Accesorios

Referencias de pedido	Código	Función de válvula	Nº art.	Código del producto
Válvula de 5/2 vías sin bobina magnética				
	Monoestable			
	M52	Reposición por muelle mecánico, alimentación interna del aire de pilotaje, sentido de flujo no reversible	8036686	VUVS-LT30-M52-MD-G38-F8
		Reposición por muelle mecánico, alimentación externa del aire de pilotaje, sentido de flujo no reversible	8036687	VUVS-LT30-M52-MZD-G38-F8
	Biestable			
	B52	Alimentación interna del aire de pilotaje, sentido de flujo no reversible	8036693	VUVS-LT30-B52-D-G38-F8
		Alimentación externa del aire de pilotaje, sentido de flujo no reversible	8036694	VUVS-LT30-B52-ZD-G38-F8
Válvula de 5/2 vías con bobina magnética (24 V DC)				
	Monoestable, forma C			
	M52-M	Reposición por muelle mecánico, alimentación interna del aire de pilotaje, sentido de flujo no reversible	8036688	VUVS-LT30-M52-MD-G38-F8-1C1
		Reposición por muelle mecánico, alimentación externa del aire de pilotaje, sentido de flujo no reversible	8036689	VUVS-LT30-M52-MZD-G38-F8-1C1
	Monoestable, forma B			
	M52-M	Reposición por muelle mecánico, alimentación interna del aire de pilotaje, sentido de flujo no reversible	8036690	VUVS-LT30-M52-MD-G38-F8-1B2
		Reposición por muelle mecánico, alimentación externa del aire de pilotaje, sentido de flujo no reversible	8036691	VUVS-LT30-M52-MZD-G38-F8-1B2
	Biestable, forma C			
	B52	Alimentación interna del aire de pilotaje, sentido de flujo no reversible	8036695	VUVS-LT30-B52-D-G38-F8-1C1
		Alimentación externa del aire de pilotaje, sentido de flujo no reversible	8036696	VUVS-LT30-B52-ZD-G38-F8-1C1
	Biestable, forma B			
	B52	Alimentación interna del aire de pilotaje, sentido de flujo no reversible	8036697	VUVS-LT30-B52-D-G38-F8-1B2
		Alimentación externa del aire de pilotaje, sentido de flujo no reversible	8036698	VUVS-LT30-B52-ZD-G38-F8-1B2



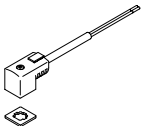

Accesorios

Referencias de pedido		Descripción		Nº art.	Código del producto	
Bobinas magnéticas para válvulas						
	Patrón de conexiones forma C, según EN 175301-803	12 V DC		8030810	VACF-B-C1-5	
		24 V DC		8030811	VACF-B-C1-1	
		48 V DC		8030812	VACF-B-C1-7	
		24 V AC/50-60 Hz		8030813	VACF-B-C1-1A	
		48 V AC/50-60 Hz		8030814	VACF-B-C1-7A	
		110/120 V AC/50-60 Hz		8030815	VACF-B-C1-16B	
		230/240 V AC/50-60 Hz		8030817	VACF-B-C1-3W	
	Patrón de conexiones forma B, estándar industrial	12 V DC		8030801	VACF-B-B2-5	
		24 V DC		8030802	VACF-B-B2-1	
		48 V DC		8030803	VACF-B-B2-7	
		24 V AC/50-60 Hz		8030804	VACF-B-B2-1A	
		48 V AC/50-60 Hz		8030805	VACF-B-B2-7A	
		110/120 V AC/50-60 Hz		8030806	VACF-B-B2-16B	
		230/240 V AC/50-60 Hz		8030808	VACF-B-B2-3W	
	Patrón de conexiones forma A, según EN 175301-803	12 V DC		8030821	VACF-A-A1-5	
		24 V DC		8030822	VACF-A-A1-1	
		48 V DC		8030823	VACF-A-A1-7	
		24 V AC/50-60 Hz		8030824	VACF-A-A1-1A	
		48 V AC/50-60 Hz		8030825	VACF-A-A1-7A	
		110/120 V AC/50-60 Hz		8030826	VACF-A-A1-16B	
		230/240 V AC/50-60 Hz		8030828	VACF-A-A1-3W	
Juego de juntas para bobina magnética						
	Patrón de conexiones forma C para garantizar la clase de protección IP67		2643771	VAMC-B10-C-B-S8		
	Patrón de conexiones forma B para garantizar la clase de protección IP67		8034609	VAMC-B10-B-B-S8		
	Patrón de conexiones forma A para garantizar la clase de protección IP67		8034611	VAMC-B10-A-B-S8		
Tapa ciega						
	Para accionamiento manual auxiliar, sin enclavamiento o cubierto		8028240	VAMC-B10-20-CH2		
Caja tomacorriente						
	Patrón de conexiones forma C, según EN 175301-803					
	Borne atornillado de 3 pines	Racor de cables M12	0 ... 250 V AC/DC	IP65	539712	MSSD-EB-M12
		Racor de cables Pg7			★ 151687	MSSD-EB
	Conector IDC de 4 pines	Racor de cables M14	0 ... 250 V AC/DC	IP67	192745	MSSD-EB-S-M14
	3 pines, zócalo acodado	Racor de cables M12	0 ... 24 V DC	IP65	570367	MSSD-EB-M12-24VDC-SD-EX
	Patrón de conexiones forma B, estándar industrial					
	Borne atornillado de 3 pines	Racor de cables M16	0 ... 250 V AC/DC	IP65	539710	MSSD-F-M16
		Racor de cables Pg9			★ 34431	MSSD-F
	Conector IDC de 3 pines	–	0 ... 250 V AC/DC	IP67	192746	MSSD-FS-M16

Accesorios

Referencias de pedido						
	Descripción			Nº art.	Código del producto	
Caja tomacorriente						
	Patrón de conexiones forma A, según EN 175301-803					
	3 pines, zócalo acodado	Racor de cables Pg9	0 ... 250 V AC/DC	IP65	34583	MSSD-C
	3 pines, zócalo acodado	Racor de cables M16	0 ... 250 V AC/DC	IP65	539709	MSSD-C-M16
	4 pines, zócalo acodado	Conexión por cable con conector IDC	0 ... 250 V AC/DC	IP67	192748	MSSD-C-S-M16
Adaptador						
	Zócalo forma C, según EN 175301-803	Conector M12x1, 2 pines, codificación A	12 ... 24 V AC/DC	IP65	188024	MSSD-EB-M12-MONO
Zócalo con cable						
	Patrón de conexiones forma C, según EN 175301-803					
	Zócalo acodado de 3 pines Cable trifilar de extremo abierto	24 V DC	Diodo emisor de luz	2,5 m	★ 151688	KMEB-1-24-2,5-LED
				5 m	151689	KMEB-1-24-5-LED
				10 m	193457	KMEB-1-24-10-LED
		230 V AC	-	2,5 m	151690	KMEB-1-230AC-2,5
				5 m	151691	KMEB-1-230AC-5
				Patrón de conexiones forma B, estándar industrial		
	Zócalo acodado de 3 pines Cable trifilar de extremo abierto	24 V DC	Diodo emisor de luz	2,5 m	★ 30935	KMF-1-24DC-2,5-LED
				5 m	30937	KMF-1-24DC-5-LED
				10 m	193458	KMF-1-24-10-LED
		230 V AC	-	2,5 m	30936	KMF-1-230AC-2,5
				5 m	30938	KMF-1-230AC-5
				Patrón de conexiones forma A, según EN 175301-803		
	Zócalo acodado de 3 pines Cable trifilar de extremo abierto	24 V DC	Diodo emisor de luz	2,5 m	30931	KMC-1-24DC-2,5-LED
				5 m	30933	KMC-1-24DC-5-LED
				10 m	193459	KMC-1-24-10-LED
230 V AC		-	2,5 m	30932	KMC-1-230AC-2,5	
			5 m	30934	KMC-1-230AC-5	
			Junta iluminada			
	Patrón de conexiones forma C, según DIN EN 175301-803	24 V DC		151717	MEB-LD-12-24DC	
		230 V AC		151718	MEB-LD-230AC	
	Patrón de conexiones forma B, estándar industrial	24 V DC		19143	MF-LD-12-24DC	
		230 V AC		19144	MF-LD-230AC	

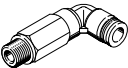
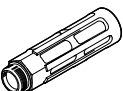
Accesorios



Referencias de pedido		Nº art.	Código del producto	PE ¹⁾	
Racor rápido roscado con hexágono interior					
	Rosca de conexión G1/8 para diámetro exterior de tubo flexible	4 mm	★ 186106	QS-G1/8-4-I	10
			133008	QS-G1/8-4-I-100	100
	Rosca de conexión G3/8 para diámetro exterior de tubo flexible	8 mm	★ 186111	QS-G3/8-8-I	10
		10 mm	★ 186113	QS-G3/8-10-I	10
12 mm		★ 186114	QS-G3/8-12-I	10	
Racor rápido roscado acodado con hexágono exterior					
	Rosca de conexión G3/8 para diámetro exterior de tubo flexible	8 mm	★ 186121	QSL-G3/8-8	10
			132055	QSL-G3/8-8-50	50
		10 mm	★ 186123	QSL-G3/8-10	10
			132056	QSL-G3/8-10-20	20
		12 mm	★ 186124	QSL-G3/8-12	10
132057	QSL-G3/8-12-20	20			
Racor rápido roscado acodado, largo, con hexágono exterior					
	Rosca de conexión G3/8 para diámetro exterior de tubo flexible	8 mm	186132	QSL-G3/8-8	10
		10 mm	186134	QSL-G3/8-10	10
		12 mm	186135	QSL-G3/8-12	10
Silenciador					
	Con rosca de conexión G, ejecución en metal	G3/8	6843	U-3/8-B	1
	Con rosca de conexión G, ejecución sinterizada, larga	G3/8	★ 1205862	AMTE-M-LH-G38	10

1) Cantidad por unidad de embalaje

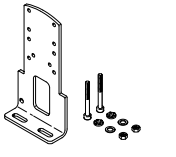
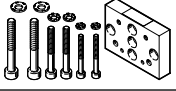
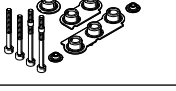
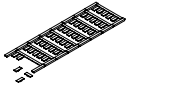
Accesorios

Referencias de pedido	Descripción	Peso [g]	Nº art.	Código del producto
Fijación por pies				
	Con juego de tornillos para fijar la válvula a la fijación por pies	239	8026337	VAME-B10-30-A
Montaje mural				
	Con juego de tornillos para fijar la válvula al montaje mural	53	576413	VAME-B10-20-W
Surtido de piezas de repuesto				
	Juego de juntas y tornillos	22	8035637	VAME-B10-30-MK
Placa de identificación				
	Bastidor con 40 unidades	-	565306	ASLR-C-E4

Hoja de datos

-  Caudal
hasta 700 l/min
-  Ancho de las válvulas
21 mm
-  Tensión
12, 24 V DC
24, 110, 120, 230, 240 V AC

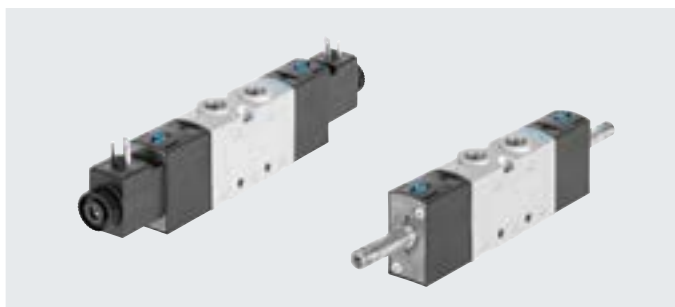

Especificaciones técnicas generales							
Función de válvula	Válvula de 3/2 vías		Válvula de 5/2 vías		Válvula de 5/3 vías		
Código del pedido de las válvulas	M32C	M32U	M52	B52	P53C	P53U	P53E
Ancho de las válvulas [mm]	21						
Diámetro nominal [mm]	5,7				5	4,8	4,5
Forma constructiva	Corredera del émbolo						
Sentido de flujo	Reversible con alimentación externa del aire de pilotaje						
Alimentación del aire de pilotaje	Interna o externa						
Tipo de control	Servopilotado						
Accionamiento manual auxiliar	Sin enclavamiento, con enclavamiento						
Superposición	Superposición positiva						
Junta	Blanda						
Tipo de fijación	Opcionalmente con taladro pasante o en perfil distribuidor						
Caudal nominal normal qnN [l/min]	700		700	700	700	600	
Tipo de accionamiento	Eléctrico						
Posición de montaje	Indistinta						
Función de aire de escape	Estrangulable						
Conexión neumática	1, 2, 3	G1/8	G1/8	G1/8	G1/8	G1/8	G1/8
	4, 5	-	-	G1/8	G1/8	G1/8	G1/8
Conexión del aire de pilotaje 12/14	M5						
Conexión del escape del pilotaje 82/84	M5						

ATEX	
Código del producto	VUVS-L-...-EX2
Categoría ATEX para gas	II 3G
Tipo de protección (contra explosión) de gas	Ex ec IICT4 Gc X
Categoría ATEX para polvo	II 3D
Tipo de protección (contra explosión) de polvo	Ex tc IIIC T115°C Dc X
Temperatura ambiente con riesgo de explosión [°C]	-10 °C ≤ Ta ≤ +60 °C
Marcado CE (véase la declaración de conformidad) ¹⁾	Según la Directiva de protección contra explosiones de la UE (ATEX)
Marcado UKCA (véase la declaración de conformidad) ¹⁾	Según las disposiciones UK EX
Certificación de protección contra explosión fuera de la UE	EPL Dc (GB)
	EPL Gc (GB)

1) Consulte el ámbito de aplicación en la declaración de conformidad: www.festo.com/catalogue/... → Support/Downloads.
En caso de existir limitaciones de utilización de los equipos en zonas residenciales, comerciales e industriales, así como en empresas pequeñas, es posible que deban adoptarse medidas adicionales para reducir la emisión de interferencias.

Hoja de datos

Especificaciones técnicas de las válvulas de 3/2 vías					
Código del pedido de las válvulas		M32C		M32U	
Posición de reposo		Cerrada		Abierta	
Estabilidad de almacenamiento		Monoestable		Monoestable	
Tipo de reposición		Muelle neumático	Muelle mecánico	Muelle neumático	Muelle mecánico
Tiempos de conmutación en [ms]	Conexión	14	14	14	15
	Desconexión	21	32	21	28
	Conmutación	–	–	–	–
Peso del producto sin bobina magnética	[g]	138	136	138	136
Peso del producto con bobina magnética	[g]	172	170	172	170
Peso del producto con bobina magnética y caja tomacorriente	[g]	182	180	182	180

Especificaciones técnicas de las válvulas de 5/2 vías					
Código del pedido de las válvulas		M52		B52	
Posición de reposo		–		–	
Estabilidad de almacenamiento		Monoestable		Biestable	
Tipo de reposición		Muelle neumático	Muelle mecánico	–	
Tiempos de conmutación en [ms]	Conexión	20	12	–	
	Desconexión	29	44	–	
	Conmutación	–	–	10	
Peso del producto sin bobina magnética	[g]	188	183	225	
Peso del producto con bobina magnética	[g]	222	217	259	
Peso del producto con bobina magnética y caja tomacorriente	[g]	232	227	279	

Especificaciones técnicas de las válvulas de 5/3 vías					
Código del pedido de las válvulas		P53C		P53U	P53E
Posición de reposo/posición media		Cerrada		A presión	A descarga
Estabilidad de almacenamiento		Monoestable			
Tipo de reposición		Muelle mecánico			
Tiempos de conmutación en [ms]	Conexión	13	13	13	
	Desconexión	42	42	44	
	Conmutación	24	21	24	
Peso del producto sin bobina magnética	[g]	229	229	229	
Peso del producto con bobina magnética	[g]	263	263	263	
Peso del producto con bobina magnética y caja tomacorriente	[g]	283	283	283	

Características de ingeniería de seguridad	
Impulso de control pos. máx. señal 0	[is] 1900 (válvulas con VACS-C-C1-1)
Impulso de control neg. máx. señal 1	[is] 2700 (válvulas con VACS-C-C1-1)
Resistencia a los golpes e impactos	Control de impactos con grado de severidad 2, según FN 942017-5 y EN 60068-2-27
Resistencia a las vibraciones	Prueba de transporte con grado de severidad 2 según FN 942017-4 y EN 60068-2-6

Hoja de datos

Condiciones de funcionamiento y del entorno		M32	M52	B52	P53
Código del pedido de las válvulas					
Medio de funcionamiento		Aire comprimido según ISO 8573-1:2010 [7:4:4]			
Medio de mando		Aire comprimido según ISO 8573-1:2010 [7:4:4]			
Nota sobre el medio de funcionamiento/de mando		Es posible el funcionamiento con presencia de aceite (necesario para el funcionamiento posterior)			
Presión de funcionamiento con alimentación interna del aire de pilotaje	[MPa]	0,25 ... 1		0,15 ... 1	0,25 ... 1
	[bar]	2,5 ... 10		1,5 ... 10	2,5 ... 10
Presión de funcionamiento con alimentación externa del aire de pilotaje	[MPa]	-0,09 ... +1			
	[bar]	-0,9 ... +10			
Presión de mando	[MPa]	0,25 ... 1		0,15 ... 1	0,25 ... 1
	[bar]	2,5 ... 10		1,5 ... 10	2,5 ... 10
Temperatura ambiente	[°C]	-10 ... +60			
Temperatura del medio	[°C]	-10 ... +60			
Certificación		c UL us - Recognized (OL)			
Clase de resistencia a la corrosión CRC ¹⁾		2			

1) Clase de resistencia a la corrosión CRC 2 según la norma Festo FN 940070

Exposición moderada a la corrosión. Aplicación en interiores en los que puede producirse condensación. Piezas exteriores visibles cuya superficie debe cumplir requisitos esencialmente decorativos y que están en contacto directo con las atmósferas habituales en entornos industriales.

Datos eléctricos		Con bobina magnética	Sin bobina magnética
Conexión eléctrica		Conector, forma C según EN 175301-803	Mediante bobina magnética
Tensión de funcionamiento	[V DC]	12, y 24 ±10 %	→ Internet: vacs
	[V AC]	24, 110, 120, 230, 240 ±10 %	
Fluctuaciones de tensión admisibles	[%]	±10	
Potencia	[W]	2,6	
Tiempo de utilización	[%]	100	
Grado de protección según EN 60529		IP65 con caja tomacorriente	

Materiales	
Cuerpo	Fundición inyectada de aluminio
Juntas	HNBR, NBR
Corredera del émbolo	Aleación de forja de aluminio (tipos P53: acero inoxidable de alta aleación)
Tornillos	Acero galvanizado
Nota sobre los materiales	En conformidad con la Directiva 2002/95/CE (RoHS)

Hoja de datos

Dimensiones

Descarga de datos CAD → www.festo.com

Válvulas de 3/2 vías, con bobina magnética

Válvulas de 3/2 vías, sin bobina magnética

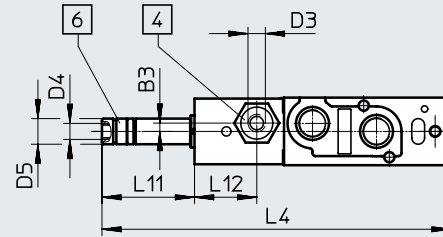
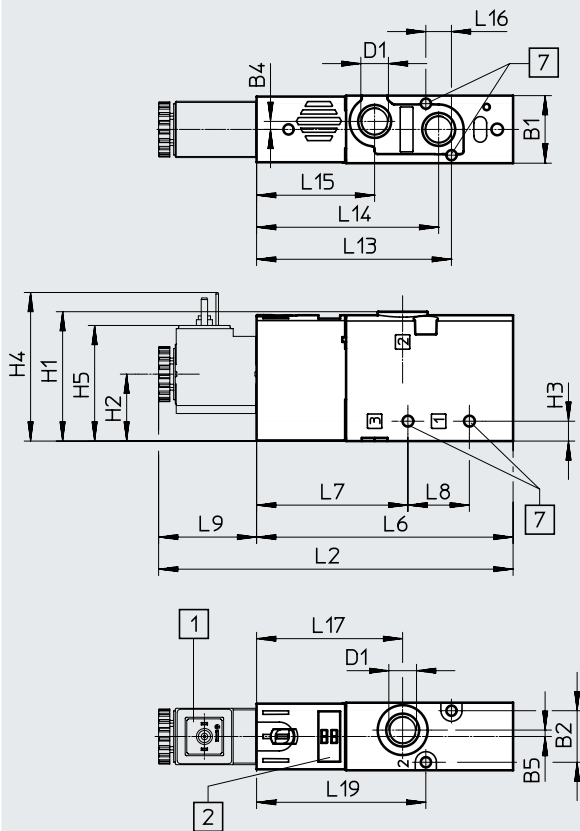

[1] Interfaz de bobina magnética, forma C

[4] Conexión 10/12 para alimentación de aire de pilotaje

[6] Conexión 82 para escape del pilotaje

[7] Para tornillo M3

[2] Espacio para la placa de identificación

Código del producto	B1	B2	B3	B4	B5	D1	D3	D4	D5 ø	H1	H2	H3	H4	H5
VUVS-L20-M32...-D-G18-...	21,1	16,1	-	2,5	2	G1/8	-	M5	8	40	20,9	6,2	46,7	36,4
VUVS-L20-M32...-ZD-G18-...			2,6				M5							

Código del producto	L2	L4	L6	L7	L8	L9	L11	L12	L13	L14	L15	L16	L17	L19
VUVS-L20-M32...-D-G18-...	110,7	109,1	80,1	47,3	19,2	30,6	29	-	60,9	56,9	36,9	8	45,6	52,9
VUVS-L20-M32...-ZD-G18-...								19,5						

Hoja de datos

Dimensiones

Descarga de datos CAD → www.festo.com

Válvulas de 5/2 vías monoestables, con bobina magnética

Válvulas de 5/2 vías monoestables, sin bobina magnética

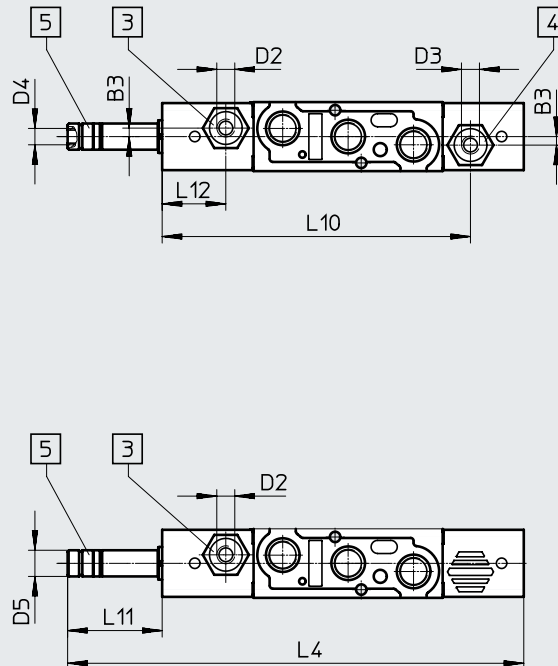
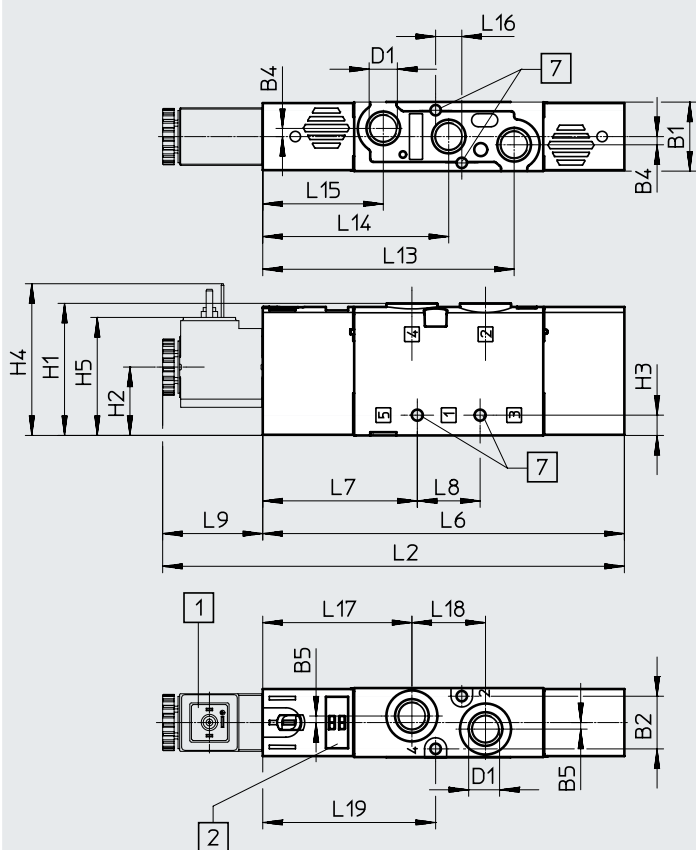

- [1] Interfaz de bobina magnética, forma C
- [2] Espacio para la placa de identificación
- [3] Conexión 14 para alimentación de aire de pilotaje
- [4] Conexión 12 para alimentación de aire de pilotaje
- [5] Conexión 84 para escape del pilotaje
- [7] Para tornillo M3

Código del producto	B1	B2	B3	B4	B5	D1	D2	D3	D4	D5 ø	H1	H2	H3	H4	H5
VUVS-L20-M52-...D-G18-...	21,1	16,1	-	2,5	2	G1/8	-	-	M5	8	40,4	20,9	6,2	46,7	36,4
VUVS-L20-M52-...ZD-G18-...			2,6				M5	M5							

Código del producto	L2	L4	L6	L7	L8	L9	L10	L11	L12	L13	L14	L15	L16	L17	L18	L19
VUVS-L20-M52-...D-G18-...	141,2	139,6	110,6	47,3	19,2	30,6	-	29	-	76,9	56,9	36,9	8	45,6	22,5	52,9
VUVS-L20-M52-...ZD-G18-...							94,3		19,5							

Hoja de datos

Dimensiones

Descarga de datos CAD → www.festo.com

Válvulas de 5/3 vías y válvulas de 5/2 vías biestables, con bobina magnética

Válvulas de 5/3 vías y válvulas de 5/2 vías biestables, sin bobina magnética

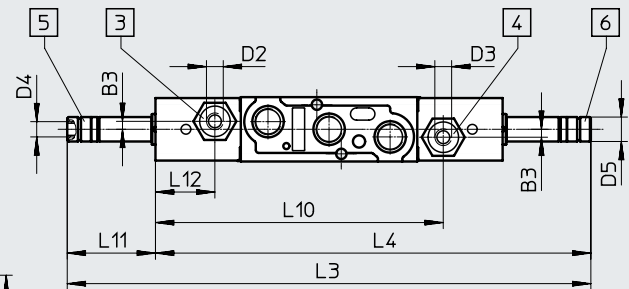
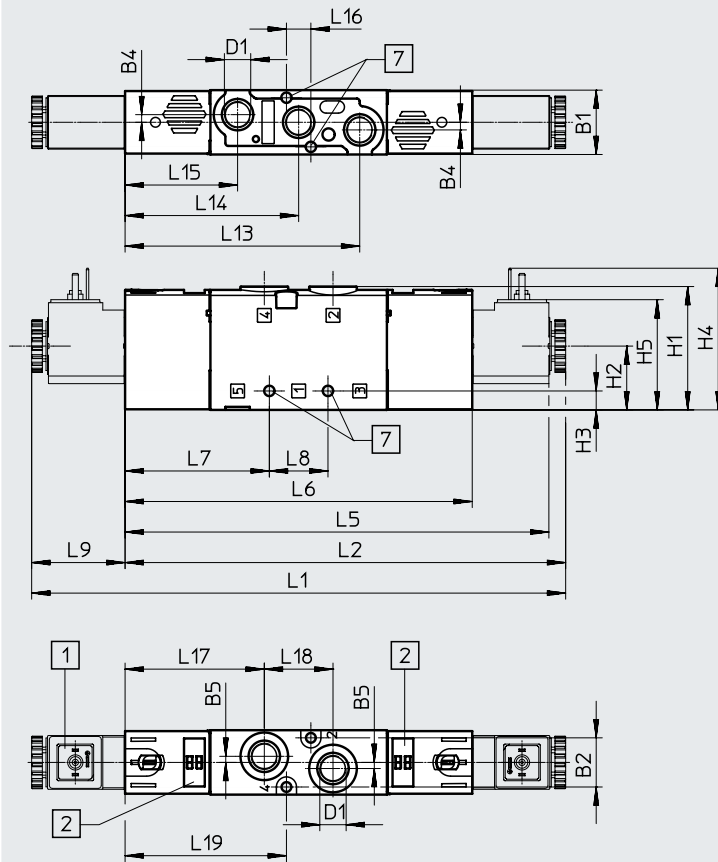

- [1] Interfaz de bobina magnética, forma C
- [2] Espacio para la placa de identificación
- [3] Conexión 14 para alimentación de aire de pilotaje
- [4] Conexión 12 para alimentación de aire de pilotaje
- [5] Conexión 84 para escape del pilotaje
- [6] Conexión 82 para escape del pilotaje
- [7] Para tornillo M3

Código del producto	B1	B2	B3	B4	B5	D1	D2	D3	D4	D5 ø	H1	H2	H3	H4	H5
VUVS-L20-P53...-MD-G18-...	21,1	16,1	-	2,5	2	G1/8	-	-	M5	8	40,4	20,9	6,2	46,7	36,4
VUVS-L20-P53...-MZD-G18-...			2,6				M5	M5							
VUVS-L20-B52-D-G18-...			-				-	-							
VUVS-L20-B52-ZD-G18-...			2,6				M5	M5							

Código del producto	L1	L2	L3	L4	L5	L6	L7	L8	L9	L10	L11
VUVS-L20-P53...-MD-G18-...	174,9	144,3	171,7	142,7	139,1	113,7	47,3	19,2	30,6	-	29
VUVS-L20-P53...-MZD-G18-...										94,3	
VUVS-L20-B52-D-G18-...										-	
VUVS-L20-B52-ZD-G18-...										94,3	

Código del producto	L12	L13	L14	L15	L16	L17	L18	L19
VUVS-L20-P53...-MD-G18-...	-	76,9	56,9	36,9	8	45,6	22,5	52,9
VUVS-L20-P53...-MZD-G18-...	19,5							
VUVS-L20-B52-D-G18-...	-							
VUVS-L20-B52-ZD-G18-...	19,5							

Accesorios

Dimensiones

Descarga de datos CAD → www.festo.com

Fijación por pies

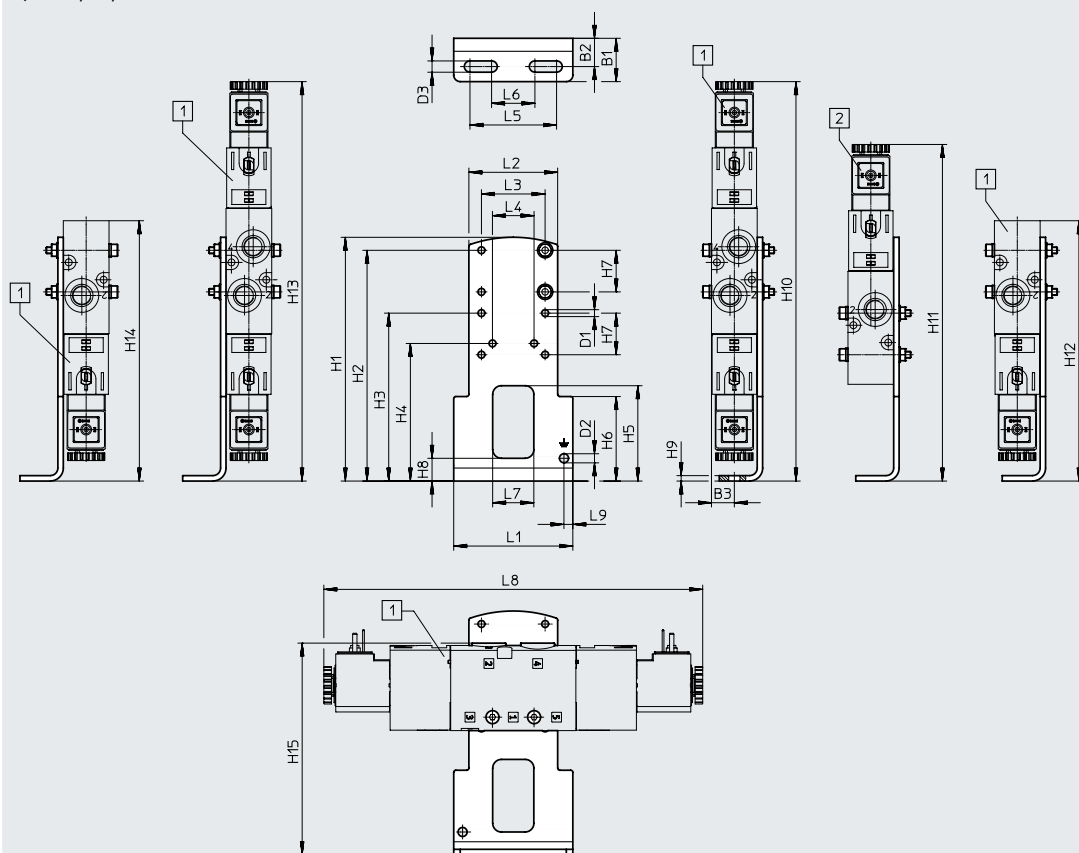

[1] VUVS-L20-B52,
VUVS-L20-P53,
VUVS-L20-M52,
VUVS-L20-M32

[2] VUVS-L20-M52,
VUVS-L20-M32

Código del producto		B1	B2	B3	D1 ∅	D2 ∅	D3	H1	H2	H3	H4
VAME-B10-20-A	VUVS-L20-B52/P53	20	13,1	10,6	3,2	4,2	5,2	112,5	106,5	77,5	63,5
	VUVS-L20-M52										
	VUVS-L20-M32										

Código del producto		H5	H6	H7	H8	H9	H10	H11	H12	H13	H14	
VAME-B10-20-A	VUVS-L20-B52/P53	44	39	19,2	10,5	2,5	184,4	-	184,4	184,4	184,4	
	VUVS-L20-M52							155,4				150,6
	VUVS-L20-M32											120,2

Código del producto		H15	L1	L2	L3	L4	L5	L6	L7	L8	L9
VAME-B10-20-A	VUVS-L20-B52/P53	97,7	55	41	29,4	19,2	40	20	19	174,9	4,1
	VUVS-L20-M52									141,2	
	VUVS-L20-M32									110,7	

Hoja de datos

Dimensiones

Descarga de datos CAD → www.festo.com

Montaje mural

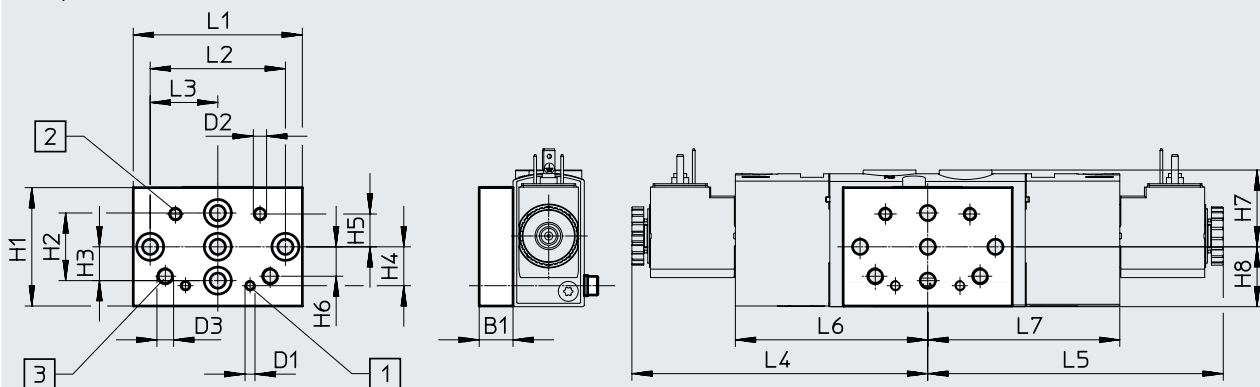

[1] Taladro de fijación para tamaño
20

[2] Taladro de fijación para tamaño
25

[3] Taladro de fijación para tamaño
30

Código del producto		B1	D1	D2	D3	H1	H2	H3	H4	H5	H6
VAME-B10-20-W	VUVS-L20-B52/P53	10	M3	M4	M5	35	20	10	11,5	9,7	8,7
	VUVS-L20-M52										
	VUVS-L20-M32										

Código del producto		H7	H8	L1	L2	L3	L4	L5	L6	L7		
VAME-B10-20-W	VUVS-L20-B52/P53	22,7	17,7	50	40	20	87,5	87,5	56,9	56,9		
	VUVS-L20-M52										53,7	-
	VUVS-L20-M32										23,3	-

Accesorios

★ Programa básico

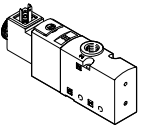
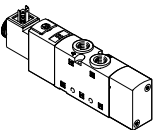
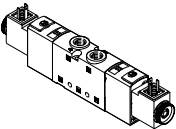
Referencias de pedido		Código	Función de válvula	Nº art.	Código del producto
Válvula de 3/2 vías con bobina magnética (24 V DC)					
	Monoestable, normalmente cerrada, forma C				
	M32C-M	Reposición por muelle mecánico, alimentación interna del aire de pilotaje, sentido de flujo no reversible	★ 575274	VUVS-L20-M32C-MD-G18-F7-1C1	
Válvula de 5/2 vías con bobina magnética (24 V DC)					
	Monoestable, forma C				
	M52-A	Reposición por muelle neumático, alimentación interna del aire de pilotaje, sentido de flujo no reversible	★ 575263	VUVS-L20-M52-AD-G18-F7-1C1	
	M52-M	Reposición por muelle mecánico, alimentación interna del aire de pilotaje, sentido de flujo no reversible	★ 575264	VUVS-L20-M52-MD-G18-F7-1C1	
Válvula de 5/3 vías con bobina magnética (24 V DC)					
	Centro cerrado, forma C				
	P53C	Reposición por muelle mecánico, alimentación interna del aire de pilotaje, sentido de flujo no reversible	★ 575268	VUVS-L20-P53C-MD-G18-F7-1C1	

Accesorios

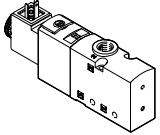
Referencias de pedido		Código	Función de válvula	Nº art.	Código del producto
Válvula de 3/2 vías sin bobina magnética					
	Monoestable, normalmente cerrada				
	M32C-A	Reposición por muelle neumático, alimentación interna del aire de pilotaje, sentido de flujo no reversible	575255	VUVS-L20-M32C-AD-G18-F7	
		Reposición por muelle neumático, alimentación externa del aire de pilotaje, sentido de flujo reversible	575257	VUVS-L20-M32C-AZD-G18-F7	
	M32C-M	Reposición por muelle mecánico, alimentación interna del aire de pilotaje, sentido de flujo no reversible	575260	VUVS-L20-M32C-MD-G18-F7	
		Reposición por muelle mecánico, alimentación externa del aire de pilotaje, sentido de flujo reversible	575259	VUVS-L20-M32C-MZD-G18-F7	
	Monoestable, normalmente abierta				
	M32U-A	Reposición por muelle neumático, alimentación interna del aire de pilotaje, sentido de flujo no reversible	575256	VUVS-L20-M32U-AD-G18-F7	
		Reposición por muelle neumático, alimentación externa del aire de pilotaje, sentido de flujo reversible	575258	VUVS-L20-M32U-AZD-G18-F7	
M32U-M	Reposición por muelle mecánico, alimentación interna del aire de pilotaje, sentido de flujo no reversible	575262	VUVS-L20-M32U-MD-G18-F7		
	Reposición por muelle mecánico, alimentación externa del aire de pilotaje, sentido de flujo reversible	575261	VUVS-L20-M32U-MZD-G18-F7		
Válvula de 3/2 vías con bobina magnética (24 V DC)					
	Monoestable, normalmente cerrada, forma C				
	M32C-A	Reposición por muelle neumático, alimentación interna del aire de pilotaje, sentido de flujo no reversible	575269	VUVS-L20-M32C-AD-G18-F7-1C1	
		Reposición por muelle neumático, alimentación externa del aire de pilotaje, sentido de flujo reversible	575271	VUVS-L20-M32C-AZD-G18-F7-1C1	
	M32C-M	Reposición por muelle mecánico, alimentación externa del aire de pilotaje, sentido de flujo reversible	575273	VUVS-L20-M32C-MZD-G18-F7-1C1	
	Monoestable, normalmente abierta, forma C				
	M32U-A	Reposición por muelle neumático, alimentación interna del aire de pilotaje, Sentido de flujo no reversible	575270	VUVS-L20-M32U-AD-G18-F7-1C1	
		Reposición por muelle neumático, alimentación externa del aire de pilotaje, sentido de flujo reversible	575272	VUVS-L20-M32U-AZD-G18-F7-1C1	
	M32U-M	Reposición por muelle mecánico, alimentación interna del aire de pilotaje, sentido de flujo no reversible	575276	VUVS-L20-M32U-MD-G18-F7-1C1	
Reposición por muelle mecánico, alimentación externa del aire de pilotaje, sentido de flujo reversible		575275	VUVS-L20-M32U-MZD-G18-F7-1C1		



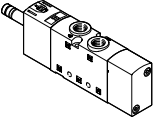
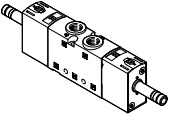
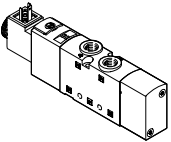
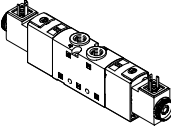

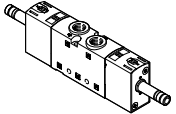
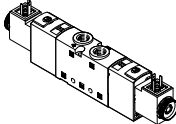

Accesorios

Referencias de pedido	Código	Función de válvula	Nº art.	Código del producto
Válvula de 5/2 vías sin bobina magnética				
	Monoestable			
	M52-A	Reposición por muelle neumático, alimentación interna del aire de pilotaje, sentido de flujo no reversible	575249	VUVS-L20-M52-AD-G18-F7
		Reposición por muelle neumático, alimentación externa del aire de pilotaje, sentido de flujo reversible	575675	VUVS-L20-M52-AZD-G18-F7
	M52-M	Reposición por muelle mecánico, alimentación interna del aire de pilotaje, sentido de flujo no reversible	575250	VUVS-L20-M52-MD-G18-F7
		Reposición por muelle mecánico, alimentación externa del aire de pilotaje, sentido de flujo reversible	575679	VUVS-L20-M52-MZD-G18-F7
	Biestable			
	B52	Alimentación interna del aire de pilotaje, sentido de flujo no reversible	575251	VUVS-L20-B52-D-G18-F7
		Alimentación externa del aire de pilotaje, sentido de flujo reversible	575682	VUVS-L20-B52-ZD-G18-F7
Válvula de 5/2 vías con bobina magnética (24 V DC)				
	Monoestable, forma C			
	M52-A	Reposición por muelle neumático, alimentación externa del aire de pilotaje, sentido de flujo reversible	575676	VUVS-L20-M52-AZD-G18-F7-1C1
	M52-M	Reposición por muelle mecánico, alimentación externa del aire de pilotaje, sentido de flujo reversible	575680	VUVS-L20-M52-MZD-G18-F7-1C1
	Biestable, forma C			
	B52	Alimentación interna del aire de pilotaje, sentido de flujo no reversible	575265	VUVS-L20-B52-D-G18-F7-1C1
		Alimentación externa del aire de pilotaje, sentido de flujo reversible	575683	VUVS-L20-B52-ZD-G18-F7-1C1





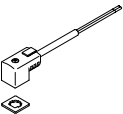

Accesorios

Referencias de pedido		Código	Función de válvula	Nº art.	Código del producto
Válvula de 5/3 vías sin bobina magnética					
	Centro cerrado				
	P53C	Reposición por muelle mecánico, alimentación interna del aire de pilotaje, sentido de flujo no reversible	575254	VUVS-L20-P53C-MD-G18-F7	
		Reposición por muelle mecánico, alimentación externa del aire de pilotaje, sentido de flujo reversible	575685	VUVS-L20-P53C-MZD-G18-F7	
	Centro a descarga				
	P53E	Reposición por muelle mecánico, alimentación interna del aire de pilotaje, sentido de flujo no reversible	575252	VUVS-L20-P53E-MD-G18-F7	
		Reposición por muelle mecánico, alimentación externa del aire de pilotaje, sentido de flujo reversible	575691	VUVS-L20-P53E-MZD-G18-F7	
	Centro a presión				
	P53U	Reposición por muelle mecánico, alimentación interna del aire de pilotaje, sentido de flujo no reversible	575253	VUVS-L20-P53U-MD-G18-F7	
		Reposición por muelle mecánico, alimentación externa del aire de pilotaje, sentido de flujo reversible	575688	VUVS-L20-P53U-MZD-G18-F7	
	Válvula de 5/3 vías con bobina magnética (24 V DC)				
	Centro cerrado, forma C				
	P53C	Reposición por muelle mecánico, alimentación externa del aire de pilotaje, sentido de flujo reversible	575686	VUVS-L20-P53C-MZD-G18-F7-1C1	
	Centro a descarga, forma C				
	P53E	Reposición por muelle mecánico, alimentación interna del aire de pilotaje, sentido de flujo no reversible	575266	VUVS-L20-P53E-MD-G18-F7-1C1	
		Reposición por muelle mecánico, alimentación externa del aire de pilotaje, sentido de flujo reversible	575692	VUVS-L20-P53E-MZD-G18-F7-1C1	
	Centro a presión, forma C				
	P53U	Reposición por muelle mecánico, alimentación interna del aire de pilotaje, sentido de flujo no reversible	575267	VUVS-L20-P53U-MD-G18-F7-1C1	
		Reposición por muelle mecánico, alimentación externa del aire de pilotaje, sentido de flujo reversible	575689	VUVS-L20-P53U-MZD-G18-F7-1C1	

Accesorios

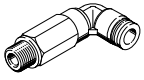

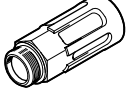

Referencias de pedido		Descripción		Nº art.	Código del producto	
Bobinas magnéticas para válvulas						
	Patrón de conexiones forma C, según DIN EN 175301-803		12 V DC	8025331	VACS-C-C1-5	
			24 V DC	8025330	VACS-C-C1-1	
			48 V DC	8025336	VACS-C-C1-7	
			24 V AC/50-60 Hz	8025335	VACS-C-C1-1A	
			48 V AC/50-60 Hz	8025337	VACS-C-C1-7A	
			110/120 V AC/50-60 Hz	8025334	VACS-C-C1-16B	
			230/240 V AC/50-60 Hz	8025338	VACS-C-C1-3W	
Juego de juntas						
	Para garantizar la clase de protección IP67 en las válvulas			2643771	VAMC-B10-C-B-S8	
Tapa ciega						
	Para accionamiento manual auxiliar, sin enclavamiento o cubierto			8028240	VAMC-B10-20-CH2	
Caja tomacorriente						
	Patrón de conexiones forma C, según EN 175301-803					
	Borne atornillado de 3 pines	Racor de cables M12	0 ... 250 V AC/DC	IP65	539712	MSSD-EB-M12
		Racor de cables Pg7			★ 151687	MSSD-EB
	Conector IDC de 4 pines	Racor de cables M14	0 ... 250 V AC/DC	IP67	192745	MSSD-EB-S-M14
3 pines, zócalo acodado	Racor de cables M12	0 ... 24 V DC	IP65	570367	MSSD-EB-M12-24VDC-SD-EX	
Adaptador						
	Zócalo forma C, según EN 175301-803	Conector M12x1, 2 pines, codificación A	12 ... 24 V AC/DC	IP65	188024	MSSD-EB-M12-MONO
Zócalo con cable						
	Patrón de conexiones forma C, según EN 175301-803					
	Zócalo acodado de 3 pines Cable trifilar de extremo abierto	24 V DC	Diodo emisor de luz	2,5 m	★ 151688	KMEB-1-24-2,5-LED
				5 m	151689	KMEB-1-24-5-LED
				10 m	193457	KMEB-1-24-10-LED
	230 V AC	-	2,5 m	151690	KMEB-1-230AC-2,5	
5 m			151691	KMEB-1-230AC-5		
Junta iluminada						
	Patrón de conexiones forma C, según DIN EN 175301-803		24 V DC	151717	MEB-LD-12-24DC	
			230 V AC	151718	MEB-LD-230AC	

Accesorios

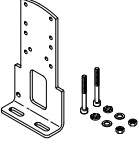
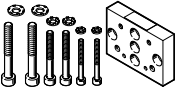

Referencias de pedido	Descripción		Nº art.	Código del producto	PE ¹⁾
Racor rápido roscado con hexágono interior					
	Rosca de conexión M5 para diámetro exterior de tubo flexible	4 mm	★ 153315	QSM-M5-4-I	10
	Rosca de conexión G1/8 para diámetro exterior de tubo flexible	4 mm	★ 186106	QS-G1/8-4-I	10
			133008	QS-G1/8-4-I-100	100
		6 mm	★ 186107	QS-G1/8-6-I	10
			133009	QS-G1/8-6-I-100	100
		8 mm	★ 186109	QS-G1/8-8-I	10
133010			QS-G1/8-8-I-100	100	
Racor rápido roscado acodado con hexágono exterior					
	Rosca de conexión G1/8 para diámetro exterior de tubo flexible	4 mm	★ 186116	QSL-G1/8-4	10
			132048	QSL-G1/8-4-100	100
		6 mm	★ 186117	QSL-G1/8-6	10
			132049	QSL-G1/8-6-100	100
		8 mm	★ 186119	QSL-G1/8-8	10
			132050	QSL-G1/8-8-50	50
Racor rápido roscado acodado, largo, con hexágono exterior					
	Rosca de conexión G1/8 para diámetro exterior de tubo flexible	4 mm	186127	QSLL-G1/8-4	10
			133015	QSLL-G1/8-4-100	100
		6 mm	186128	QSLL-G1/8-6	10
			133016	QSLL-G1/8-6-100	100
		8 mm	186130	QSLL-G1/8-8	10
			133017	QSLL-G1/8-8-100	100
Silenciador					
	Con rosca de conexión G, ejecución en polímero	G1/8	★ 2307	U-1/8	1
			534222	U-1/8-50	50
	Con rosca de conexión G, ejecución en metal	G1/8	6841	U-1/8-B	1
	Con rosca de conexión G, ejecución sinterizada, larga	G1/8	★ 1205860	AMTE-M-LH-G18	20

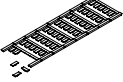
1) Cantidad por unidad de embalaje

Accesorios

Referencias de pedido		Descripción	Peso [g]	Nº art.	Código del producto
Fijación por pies					
	Con juego de tornillos para fijar la válvula a la fijación por pies		97	576412	VAME-B10-20-A
Montaje mural					
	Con juego de tornillos para fijar la válvula al montaje mural		53	576413	VAME-B10-20-W
Surtido de piezas de repuesto					
	Juego de juntas y tornillos		10	8026203	VAME-B10-20-MK
Placa de identificación					
	Bastidor con 40 unidades		-	565306	ASLR-C-E4
Kit de fijación					
	Con escuadra de montaje para el montaje lateral de válvulas	Para cilindros normalizados DSBC-32...40	76	2568514	DAVM-MW-V1-32-V

Hoja de datos

-  Caudal
hasta 1300 l/min
-  Ancho de las válvulas
26,5 mm
-  Tensión
12, 24 V DC
24, 110, 120, 230, 240 V AC

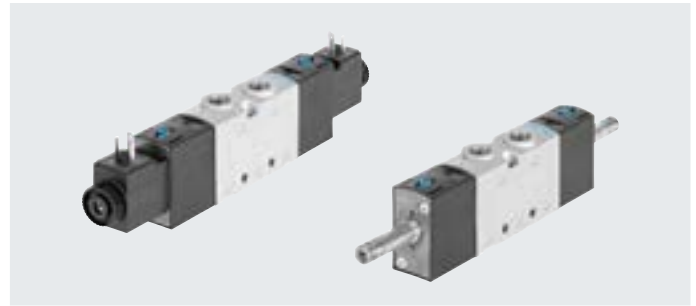
**Especificaciones técnicas generales**

Función de válvula	Válvula de 3/2 vías		Válvula de 5/2 vías		Válvula de 5/3 vías		
Código del pedido de las válvulas	M32C	M32U	M52	B52	P53C	P53U	P53E
Ancho de las válvulas [mm]	26,5						
Diámetro nominal [mm]	6,3		6,9		6,5		6,3
Forma constructiva	Corredera del émbolo						
Sentido de flujo	Reversible con alimentación externa del aire de pilotaje						
Alimentación del aire de pilotaje	Interna o externa						
Tipo de control	Servopilotado						
Accionamiento manual auxiliar	Sin enclavamiento, con enclavamiento						
Superposición	Superposición positiva						
Junta	Blanda						
Tipo de fijación	Opcionalmente con taladro pasante o en perfil distribuidor						
Caudal nominal normal qnN [l/min]	1000		1300	1300	1200	1000	
Tipo de accionamiento	Eléctrico						
Posición de montaje	Indistinta						
Función de aire de escape	Estrangulable						
Conexión neumática	1, 2, 3	G1/4	G1/4	G1/4	G1/4	G1/4	G1/4
	4, 5	-	-	G1/4	G1/4	G1/4	G1/4
Conexión del aire de pilotaje 12/14	M5						
Conexión del escape del pilotaje 82/84	M5						

ATEX

Código del producto	VUVS-L...-EX2
Categoría ATEX para gas	II 3G
Tipo de protección (contra explosión) de gas	Ex ec IICT4 Gc X
Categoría ATEX para polvo	II 3D
Tipo de protección (contra explosión) de polvo	Ex tc IIICT115°C Dc X
Temperatura ambiente con riesgo de explosión [°C]	-10 °C ≤ Ta ≤ +60 °C
Marcado CE (véase la declaración de conformidad) ¹⁾	Según la Directiva de protección contra explosiones de la UE (ATEX)
Marcado UKCA (véase la declaración de conformidad) ¹⁾	Según las disposiciones UK EX
Certificación de protección contra explosión fuera de la UE	EPL Dc (GB) EPL Gc (GB)

¹⁾ Consulte el ámbito de aplicación en la declaración de conformidad: www.festo.com/catalogue/... → Support/Downloads.

En caso de existir limitaciones de utilización de los equipos en zonas residenciales, comerciales e industriales, así como en empresas pequeñas, es posible que deban adoptarse medidas adicionales para reducir la emisión de interferencias.

Hoja de datos

Especificaciones técnicas de las válvulas de 3/2 vías					
Código del pedido de las válvulas		M32C		M32U	
Posición de reposo		Cerrada		Abierta	
Estabilidad de almacenamiento		Monoestable		Monoestable	
Tipo de reposición		Muelle neumático	Muelle mecánico	Muelle neumático	Muelle mecánico
Tiempos de conmutación en [ms]	Conexión	13	11	12	11
	Desconexión	26	40	26	39
	Conmutación	–	–	–	–
Peso del producto sin bobina magnética	[g]	244	244	244	244
Peso del producto con bobina magnética	[g]	297	297	297	297

Especificaciones técnicas de las válvulas de 5/2 vías					
Código del pedido de las válvulas		M52		B52	
Posición de reposo		–		–	
Estabilidad de almacenamiento		Monoestable		Biestable	
Tipo de reposición		Muelle neumático	Muelle mecánico	–	
Tiempos de conmutación en [ms]	Conexión	19	12	–	
	Desconexión	35	47	–	
	Conmutación	–	–	11	
Peso del producto sin bobina magnética	[g]	311	311	322	
Peso del producto con bobina magnética	[g]	363	363	428	

Especificaciones técnicas de las válvulas de 5/3 vías					
Código del pedido de las válvulas		P53C		P53U	P53E
Posición de reposo/posición media		Cerrada		A presión	A descarga
Estabilidad de almacenamiento		Monoestable			
Tipo de reposición		Muelle mecánico			
Tiempos de conmutación en [ms]	Conexión	13	14	14	
	Desconexión	42	48	48	
	Conmutación	26	25	25	
Peso del producto sin bobina magnética	[g]	324	324	324	
Peso del producto con bobina magnética	[g]	430	430	430	

Características de ingeniería de seguridad		
Impulso de control pos. máx. señal 0	[s]	2000 (válvulas con VACF-B-...-1)
Impulso de control neg. máx. señal 1	[s]	3600 (válvulas con VACF-B-...-1)
Resistencia a los golpes e impactos		Control de impactos con grado de severidad 2, según FN 942017-5 y EN 60068-2-27
Resistencia a las vibraciones		Prueba de transporte con grado de severidad 2 según FN 942017-4 y EN 60068-2-6

Hoja de datos

Condiciones de funcionamiento y del entorno		M32	M52	B52	P53
Código del pedido de las válvulas		M32	M52	B52	P53
Medio de funcionamiento		Aire comprimido según ISO 8573-1:2010 [7:4:4]			
Medio de mando		Aire comprimido según ISO 8573-1:2010 [7:4:4]			
Nota sobre el medio de funcionamiento/de mando		Es posible el funcionamiento con presencia de aceite (necesario para el funcionamiento posterior)			
Presión de funcionamiento con alimentación interna del aire de pilotaje	[MPa]	0,25 ... 1		0,15 ... 1	0,25 ... 1
	[bar]	2,5 ... 10		1,5 ... 10	2,5 ... 10
Presión de funcionamiento con alimentación externa del aire de pilotaje	[MPa]	-0,09 ... +1			
	[bar]	-0,9 ... +10			
Presión de mando	[MPa]	0,25 ... 1		0,15 ... 1	0,25 ... 1
	[bar]	2,5 ... 10		1,5 ... 10	2,5 ... 10
Temperatura ambiente	[°C]	-10 ... +60			
Temperatura del medio	[°C]	-10 ... +60			
Certificación		c UL us - Recognized (OL)			
Clasificación marítima ¹⁾		Véase el certificado (solo para VUVS-...-F8 y VUVS-...-F8-...-B2)			
Clase de resistencia a la corrosión CRC ²⁾		2			

1) Más información en www.festo.com/catalogue/... → Support/Downloads.

2) Clase de resistencia a la corrosión CRC 2 según la norma Festo FN 940070

Exposición moderada a la corrosión. Aplicación en interiores en los que puede producirse condensación. Piezas exteriores visibles cuya superficie debe cumplir requisitos esencialmente decorativos y que están en contacto directo con las atmósferas habituales en entornos industriales.

Datos eléctricos		Con bobina magnética	Sin bobina magnética
Conexión eléctrica		Conector forma C según EN 175301-803; conector forma B según estándar industrial de 11 mm	Mediante bobina magnética → Internet: vacf
Tensión de funcionamiento	[V DC]	12, y 24 ±10 %	
	[V AC]	24, 110, 120, 230, 240 ±10 %	
Fluctuaciones de tensión admisibles	[%]	10	
Potencia (24 V DC)	[W]	3,3	
Tiempo de utilización	[%]	100	
Grado de protección según EN 60529		IP65 con caja tomacorriente	

Materiales	
Cuerpo	Fundición inyectada de aluminio
Juntas	HNBR, NBR
Corredera del émbolo	Aleación forjada de aluminio
Tornillos	Acero galvanizado
Nota sobre los materiales	En conformidad con la Directiva 2002/95/CE (RoHS)

Hoja de datos

Dimensiones

Descarga de datos CAD → www.festo.com

Válvulas de 3/2 vías, con bobina magnética

Válvulas de 3/2 vías, sin bobina magnética

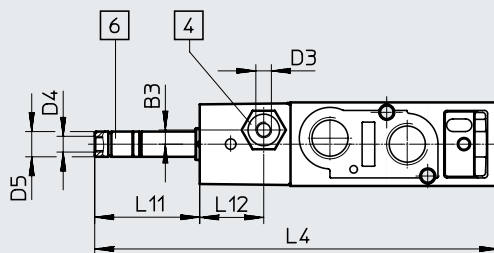
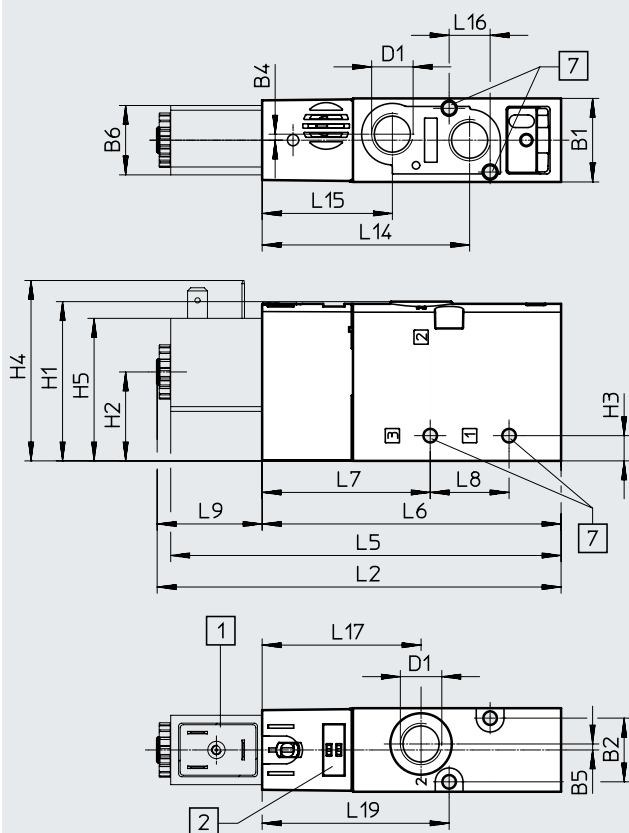

[1] Interfaz de bobina magnética forma B/forma C

[4] Conexión 10/12 para alimentación de aire de pilotaje

[6] Conexión 82 para escape del pilotaje

[7] Para tornillo M4

[2] Espacio para la placa de identificación

Código del producto	B1	B2	B3	B4	B5	B6	D1	D3	D4	D5 ∅	H1	H2	H3	H4	H5
VUVS-L25-M32...D-G14-...	26,5	20,2	-	1,9	1,9	22	G1/4	-	M5	8	50,5	28,2	8	57,2	45,2
VUVS-L25-M32...ZD-G14-...			4,5					M5							

Código del producto	L2	L4	L5	L6	L7	L8	L9	L11	L12	L14	L15	L16	L17	L19
VUVS-L25-M32...D-G14-...	129,2	128,1	123,8	94,8	53,3	25	34,4	33,3	-	65,8	41,3	13	50,4	59,3
VUVS-L25-M32...ZD-G14-...									20,3					

Hoja de datos

Dimensiones

Válvulas de 5/2 vías monoestables, con bobina magnética

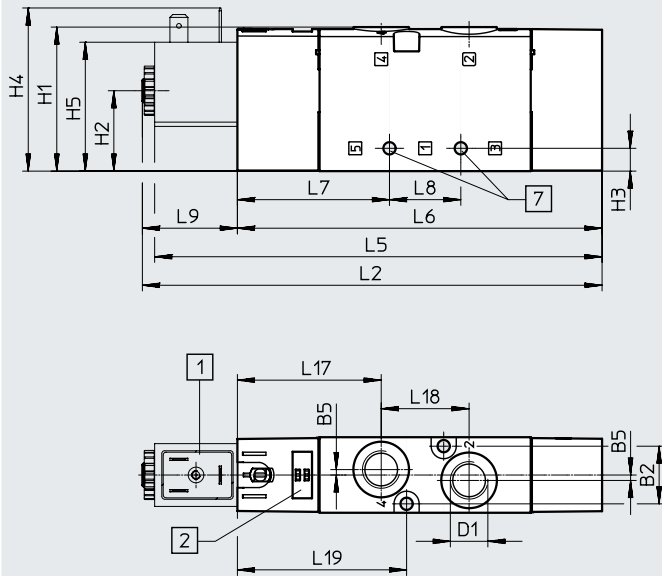

- [1] Interfaz de bobina magnética forma B/forma C
- [2] Espacio para la placa de identificación
- [3] Conexión 14 para alimentación de aire de pilotaje
- [4] Conexión 12 para alimentación de aire de pilotaje

Descarga de datos CAD → www.festo.com

Válvulas de 5/2 vías monoestables, sin bobina magnética

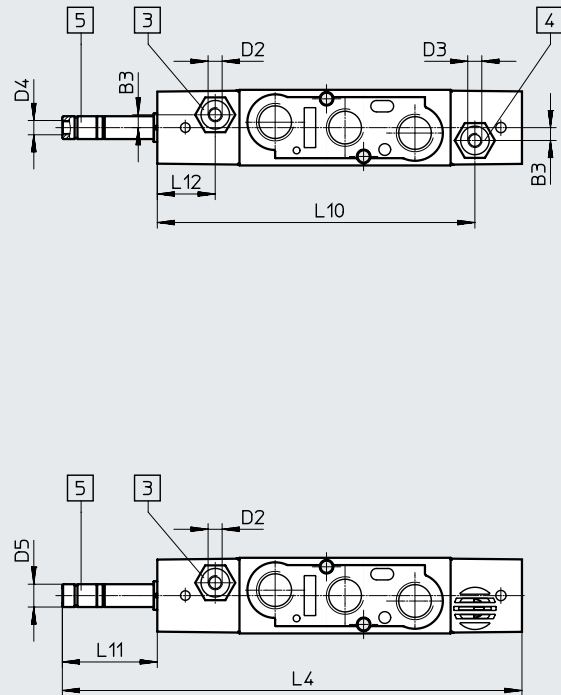

- [5] Conexión 84 para escape del pilotaje
- [7] Para tornillo M4

Código del producto	B1	B2	B3	B4	B5	B6	D1	D2	D3	D4	D5 ∅	H1	H2	H3	H4	H5
VUVS-L25-M52-...D-G14-...	26,5	20,2	-	1,9	1,9	22	G1/4	-	-	M5	8	50,5	28,2	8	57,2	45,2
VUVS-L25-M52-...ZD-G14-...			4,5					M5	M5							

Código del producto	L2	L4	L5	L6	L7	L8	L9	L10	L11	L12	L13	L14	L15	L16	L17	L18	L19
VUVS-L25-M52-...D-G14-...	162,2	161,1	156,8	127,8	53,3	25	34,4	-	33,3	-	90,3	65,8	41,3	13	50,4	30,8	59,3
VUVS-L25-M52-...ZD-G14-...								111,3		20,3							

Hoja de datos

Dimensiones

Descarga de datos CAD → www.festo.com

Válvulas de 5/3 vías y válvulas de 5/2 vías biestables, con bobina magnética

Válvulas de 5/3 vías y válvulas de 5/2 vías biestables, sin bobina magnética

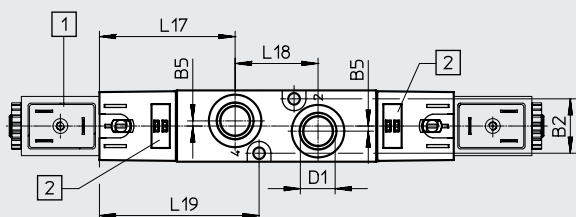
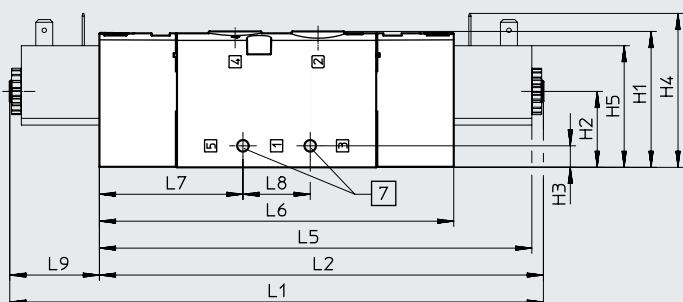
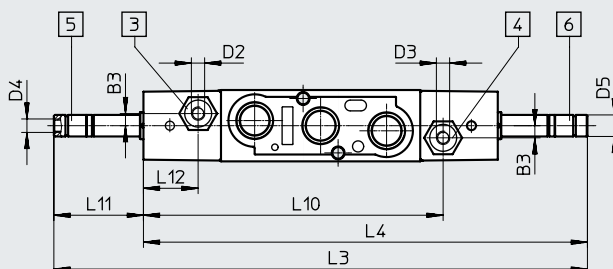
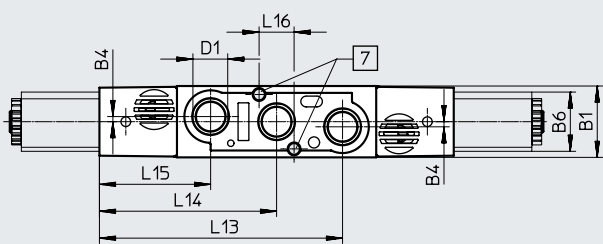

- [1] Interfaz de bobina magnética forma B/forma C
- [2] Espacio para la placa de identificación
- [3] Conexión 14 para alimentación de aire de pilotaje
- [4] Conexión 12 para alimentación de aire de pilotaje
- [5] Conexión 84 para escape del pilotaje
- [6] Conexión 82 para escape del pilotaje
- [7] Para tornillo M4

Código del producto	B1	B2	B3	B4	B5	B6	D1	D2	D3	D4	D5 ∅	H1
VUVS-L25-P53...-MD-G14-...	26,5	20,2	-	1,9	1,9	22	G1/4	-	-	M5	8	50,5
VUVS-L25-P53...-MZD-G14-...			4,5					M5	M5			
VUVS-L25-B52-D-G14-...			-					-	-			
VUVS-L25-B52-ZD-G14-...			4,5					M5	M5			

Código del producto	H2	H3	H4	H5	L1	L2	L3	L4	L5	L6	L7	L8
VUVS-L25-P53...-MD-G14-...	28,2	8	57,2	45,2	200,3	166	198,2	164,9	160,6	131,6	53,3	25
VUVS-L25-P53...-MZD-G14-...												
VUVS-L25-B52-D-G14-...												
VUVS-L25-B52-ZD-G14-...												

Código del producto	L9	L10	L11	L12	L13	L14	L15	L16	L17	L18	L19
VUVS-L25-P53...-MD-G14-...	33,3	-	33,3	-	90,3	65,8	41,3	13	50,4	30,8	59,3
VUVS-L25-P53...-MZD-G14-...		111,3		20,3							
VUVS-L25-B52-D-G14-...		-		-							
VUVS-L25-B52-ZD-G14-...		111,3		20,3							

Accesorios

Dimensiones

Descarga de datos CAD → www.festo.com

Fijación por pies

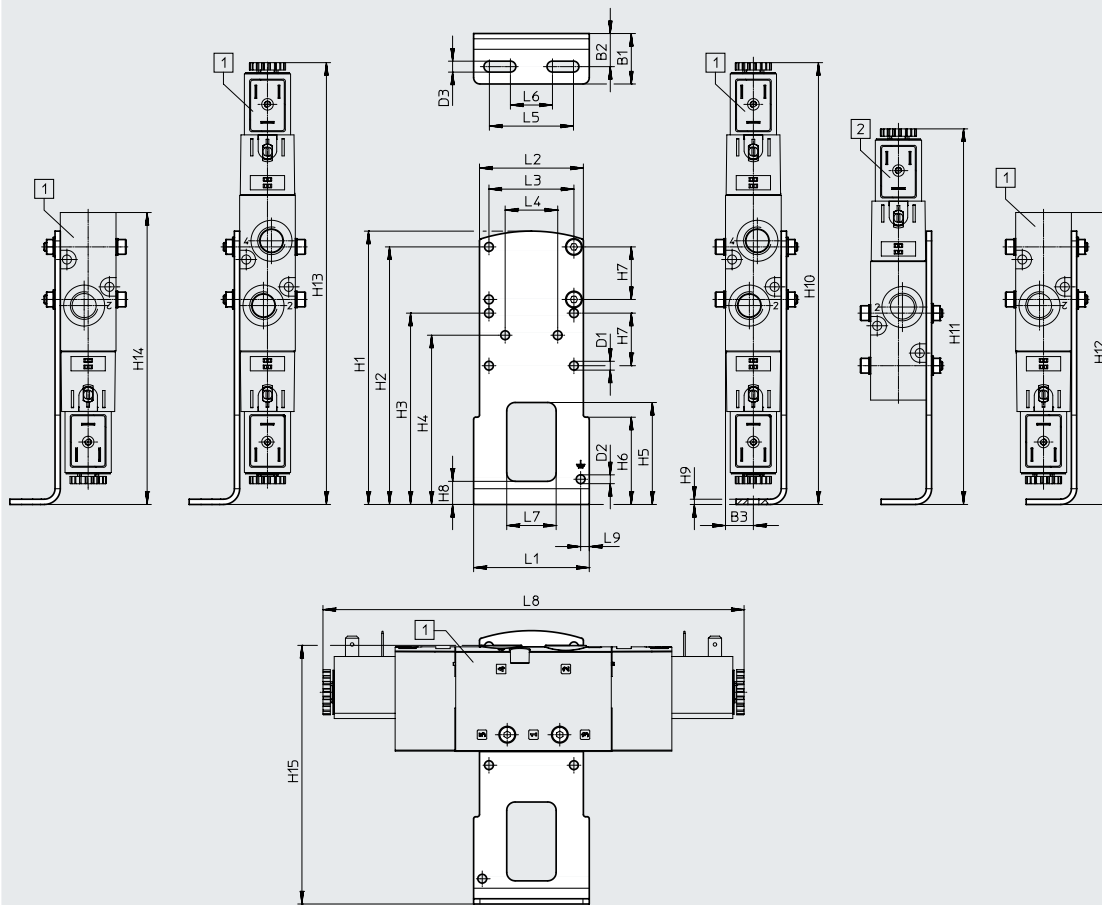

[1] VUVS-L25-B52,
VUVS-L25-P53,
VUVS-L25-M52,
VUVS-L25-M32

[2] VUVS-L25-M52,
VUVS-L25-M32

Código del producto		B1	B2	B3	D1 ∅	D2 ∅	D3	H1	H2	H3	H4
VAME-B10-25-A	VUVS-L25-B52/P53	24	15,8	13,3	4,2	4,2	5,2	130	122,5	91	80,5
	VUVS-L25-M52										
	VUVS-L25-M32										

Código del producto		H5	H6	H7	H8	H9	H10	H11	H12	H13	H14
VAME-B10-25-A	VUVS-L25-B52/P53	48,5	41,5	25	11	2,5	210,2	–	210,2	210,2	210,2
	VUVS-L25-M52							178,7	172	172	
	VUVS-L25-M32							138,9	138,9	138,9	

Código del producto		H15	L1	L2	L3	L4	L5	L6	L7	L8	L9
VAME-B10-25-A	VUVS-L25-B52/P53	123	55	49,4	40,4	25	40	20	23,5	200,3	4,1
	VUVS-L25-M52									162,2	
	VUVS-L25-M32									129	

Accesorios

Dimensiones

Descarga de datos CAD → www.festo.com

Montaje mural

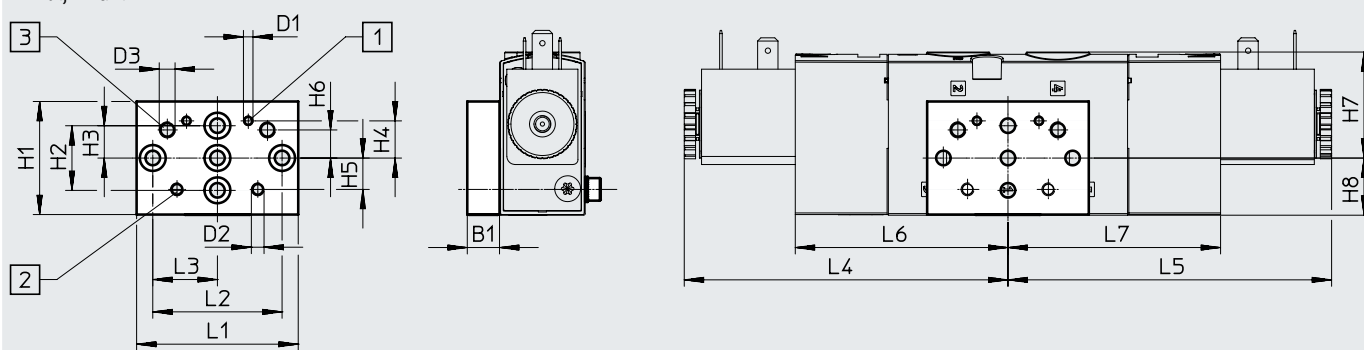

[1] Taladro de fijación para tamaño 20

[2] Taladro de fijación para tamaño 25

[3] Taladro de fijación para tamaño 30

Código del producto		B1	D1	D2	D3	H1	H2	H3	H4	H5	H6
VAME-B10-20-W	VUVS-L25-B52/P53	10	M3	M4	M5	35	20	10	11,5	9,7	8,7
	VUVS-L25-M52										
	VUVS-L25-M32										

Código del producto		H7	H8	L1	L2	L3	L4	L5	L6	L7
VAME-B10-20-W	VUVS-L25-B52/P53	32,8	17,7	50	40	20	100,2	100,2	65,8	65,8
	VUVS-L25-M52							62		-
	VUVS-L25-M32							28,9		

Accesorios

★ Programa básico

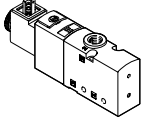
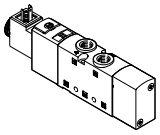
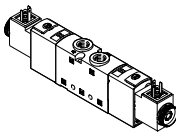
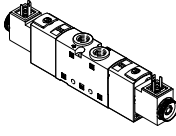
Referencias de pedido			
	Código	Función de válvula	Nº art. Código del producto
Válvula de 3/2 vías con bobina magnética (24 V DC)			
	Monoestable, normalmente cerrada, forma C		
	M32C-A	Reposición por muelle neumático, alimentación interna del aire de pilotaje, sentido de flujo no reversible	★ 575475 VUVS-L25-M32C-AD-G14-F8-1C1
	M32C-M	Reposición por muelle mecánico, alimentación interna del aire de pilotaje, sentido de flujo no reversible	★ 575477 VUVS-L25-M32C-MD-G14-F8-1C1
Válvula de 5/2 vías con bobina magnética (24 V DC)			
	Monoestable, forma C		
	M52-A	Reposición por muelle neumático, alimentación interna del aire de pilotaje, sentido de flujo no reversible	★ 575503 VUVS-L25-M52-AD-G14-F8-1C1
	M52-M	Reposición por muelle mecánico, alimentación interna del aire de pilotaje, sentido de flujo no reversible	★ 575511 VUVS-L25-M52-MD-G14-F8-1C1
	Biestable, forma C		
	B52	Alimentación interna del aire de pilotaje, sentido de flujo no reversible	★ 575518 VUVS-L25-B52-D-G14-F8-1C1
Válvula de 5/3 vías con bobina magnética (24 V DC)			
	Centro cerrado, forma C		
	P53C	Reposición por muelle mecánico, alimentación interna del aire de pilotaje, sentido de flujo no reversible	★ 575525 VUVS-L25-P53C-MD-G14-F8-1C1

Accesorios

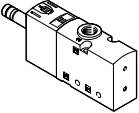
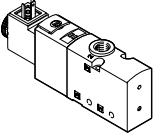
Referencias de pedido	Código	Función de válvula	Nº art.	Código del producto
Válvula de 3/2 vías sin bobina magnética				
	Monoestable, normalmente cerrada			
	M32C-A	Reposición por muelle neumático, alimentación interna del aire de pilotaje, sentido de flujo no reversible	575471	VUVS-L25-M32C-AD-G14-F8
		Reposición por muelle neumático, alimentación externa del aire de pilotaje, sentido de flujo reversible	575472	VUVS-L25-M32C-AZD-G14-F8
	M32C-M	Reposición por muelle mecánico, alimentación interna del aire de pilotaje, sentido de flujo no reversible	575473	VUVS-L25-M32C-MD-G14-F8
		Reposición por muelle mecánico, alimentación externa del aire de pilotaje, sentido de flujo reversible	575474	VUVS-L25-M32C-MZD-G14-F8
	Monoestable, normalmente abierta			
	M32U-A	Reposición por muelle neumático, alimentación interna del aire de pilotaje, sentido de flujo no reversible	575486	VUVS-L25-M32U-AD-G14-F8
		Reposición por muelle neumático, alimentación externa del aire de pilotaje, sentido de flujo reversible	575487	VUVS-L25-M32U-AZD-G14-F8
	M32U-M	Reposición por muelle mecánico, alimentación interna del aire de pilotaje, sentido de flujo no reversible	575488	VUVS-L25-M32U-MD-G14-F8
		Reposición por muelle mecánico, alimentación externa del aire de pilotaje, sentido de flujo reversible	575489	VUVS-L25-M32U-MZD-G14-F8
Válvula de 3/2 vías con bobina magnética (24 V DC)				
	Monoestable, normalmente cerrada, forma C			
	M32C-A	Reposición por muelle neumático, alimentación externa del aire de pilotaje, sentido de flujo reversible	575476	VUVS-L25-M32C-AZD-G14-F8-1C1
	M32C-M	Reposición por muelle mecánico, alimentación externa del aire de pilotaje, sentido de flujo reversible	575478	VUVS-L25-M32C-MZD-G14-F8-1C1
	Monoestable, normalmente cerrada, forma B			
	M32C-A	Reposición por muelle neumático, alimentación interna del aire de pilotaje, sentido de flujo no reversible	575479	VUVS-L25-M32C-AD-G14-F8-1B2
		Reposición por muelle neumático, alimentación externa del aire de pilotaje, sentido de flujo reversible	575480	VUVS-L25-M32C-AZD-G14-F8-1B2
	M32C-M	Reposición por muelle mecánico, alimentación interna del aire de pilotaje, sentido de flujo no reversible	575481	VUVS-L25-M32C-MD-G14-F8-1B2
		Reposición por muelle mecánico, alimentación externa del aire de pilotaje, sentido de flujo reversible	575482	VUVS-L25-M32C-MZD-G14-F8-1B2

Accesorios

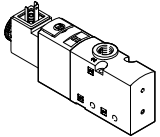
Referencias de pedido	Código	Función de válvula	Nº art.	Código del producto
Válvula de 3/2 vías con bobina magnética (24 V DC)				
	Monoestable, normalmente abierta, forma C			
	M32U-A	Reposición por muelle neumático, alimentación interna del aire de pilotaje, sentido de flujo no reversible	575490	VUVS-L25-M32U-AD-G14-F8-1C1
	M32U-A	Reposición por muelle neumático, alimentación externa del aire de pilotaje, sentido de flujo reversible	575491	VUVS-L25-M32U-AZD-G14-F8-1C1
	M32U-M	Reposición por muelle mecánico, alimentación interna del aire de pilotaje, sentido de flujo no reversible	575492	VUVS-L25-M32U-MD-G14-F8-1C1
	M32U-M	Reposición por muelle mecánico, alimentación externa del aire de pilotaje, sentido de flujo reversible	575493	VUVS-L25-M32U-MZD-G14-F8-1C1
	Monoestable, normalmente abierta, forma B			
	M32U-A	Reposición por muelle neumático, alimentación interna del aire de pilotaje, sentido de flujo no reversible	575494	VUVS-L25-M32U-AD-G14-F8-1B2
		Reposición por muelle neumático, alimentación externa del aire de pilotaje, sentido de flujo reversible	575495	VUVS-L25-M32U-AZD-G14-F8-1B2
	M32U-M	Reposición por muelle mecánico, alimentación interna del aire de pilotaje, sentido de flujo no reversible	575496	VUVS-L25-M32U-MD-G14-F8-1B2
		Reposición por muelle mecánico, alimentación externa del aire de pilotaje, sentido de flujo reversible	575497	VUVS-L25-M32U-MZD-G14-F8-1B2

Accesorios

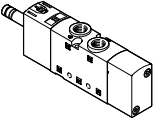
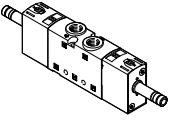
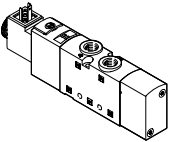
Referencias de pedido	Código	Función de válvula	Nº art.	Código del producto
Válvula de 5/2 vías sin bobina magnética				
	Monoestable			
	M52-A	Reposición por muelle neumático, alimentación interna del aire de pilotaje, sentido de flujo no reversible	575501	VUVS-L25-M52-AD-G14-F8
		Reposición por muelle neumático, alimentación externa del aire de pilotaje, sentido de flujo reversible	575502	VUVS-L25-M52-AZD-G14-F8
	M52-M	Reposición por muelle mecánico, alimentación interna del aire de pilotaje, sentido de flujo no reversible	575509	VUVS-L25-M52-MD-G14-F8
		Reposición por muelle mecánico, alimentación externa del aire de pilotaje, sentido de flujo reversible	575510	VUVS-L25-M52-MZD-G14-F8
		Biestable		
B52		Alimentación interna del aire de pilotaje, sentido de flujo no reversible	575516	VUVS-L25-B52-D-G14-F8
		Alimentación externa del aire de pilotaje, sentido de flujo reversible	575517	VUVS-L25-B52-ZD-G14-F8
Válvula de 5/2 vías con bobina magnética (24 V DC)				
	Monoestable, forma C			
	M52-A	Reposición por muelle neumático, alimentación externa del aire de pilotaje, sentido de flujo reversible	575504	VUVS-L25-M52-AZD-G14-F8-1C1
		M52-M		
	Monoestable, forma B			
	M52-A	Reposición por muelle neumático, alimentación interna del aire de pilotaje, sentido de flujo no reversible	575505	VUVS-L25-M52-AD-G14-F8-1B2
		Reposición por muelle neumático, alimentación externa del aire de pilotaje, sentido de flujo reversible	575506	VUVS-L25-M52-AZD-G14-F8-1B2
	M52-M	Reposición por muelle mecánico, alimentación interna del aire de pilotaje, sentido de flujo no reversible	575513	VUVS-L25-M52-MD-G14-F8-1B2
		Reposición por muelle mecánico, alimentación externa del aire de pilotaje, sentido de flujo reversible	575514	VUVS-L25-M52-MZD-G14-F8-1B2

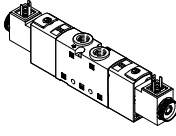
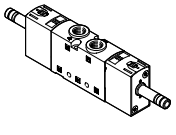

Accesorios

Referencias de pedido	Código	Función de válvula	Nº art.	Código del producto
Válvula de 5/2 vías con bobina magnética (24 V DC)				
	Biestable, forma C			
	B52	Alimentación externa del aire de pilotaje, sentido de flujo reversible	575519	VUVS-L25-B52-ZD-G14-F8-1C1
	Biestable, forma B			
	B52	Alimentación interna del aire de pilotaje, sentido de flujo no reversible	575520	VUVS-L25-B52-D-G14-F8-1B2
		Alimentación externa del aire de pilotaje, sentido de flujo reversible	575521	VUVS-L25-B52-ZD-G14-F8-1B2
Válvula de 5/3 vías sin bobina magnética				
	Centro cerrado			
	P53C	Reposición por muelle mecánico, alimentación interna del aire de pilotaje, sentido de flujo no reversible	575523	VUVS-L25-P53C-MD-G14-F8
		Reposición por muelle mecánico, alimentación externa del aire de pilotaje, sentido de flujo reversible	575524	VUVS-L25-P53C-MZD-G14-F8
	Centro a descarga			
	P53E	Reposición por muelle mecánico, alimentación interna del aire de pilotaje, sentido de flujo no reversible	575537	VUVS-L25-P53E-MD-G14-F8
		Reposición por muelle mecánico, alimentación externa del aire de pilotaje, sentido de flujo reversible	575538	VUVS-L25-P53E-MZD-G14-F8
	Centro a presión			
	P53U	Reposición por muelle mecánico, alimentación interna del aire de pilotaje, sentido de flujo no reversible	575530	VUVS-L25-P53U-MD-G14-F8
Reposición por muelle mecánico, alimentación externa del aire de pilotaje, sentido de flujo reversible		575531	VUVS-L25-P53U-MZD-G14-F8	





Accesorios

Referencias de pedido	Código	Función de válvula	Nº art.	Código del producto
Válvula de 5/3 vías con bobina magnética (24 V DC)				
	Centro cerrado, forma C			
	P53C	Reposición por muelle mecánico, alimentación interna del aire de pilotaje, sentido de flujo reversible	575526	VUVS-L25-P53C-MZD-G14-F8-1C1
	Centro a descarga, forma C			
	P53E	Reposición por muelle mecánico, alimentación interna del aire de pilotaje, sentido de flujo no reversible	575539	VUVS-L25-P53E-MD-G14-F8-1C1
		Reposición por muelle mecánico, alimentación externa del aire de pilotaje, sentido de flujo reversible	575540	VUVS-L25-P53E-MZD-G14-F8-1C1
	Centro a presión, forma C			
	P53U	Reposición por muelle mecánico, alimentación interna del aire de pilotaje, sentido de flujo no reversible	575532	VUVS-L25-P53U-MD-G14-F8-1C1
		Reposición por muelle mecánico, alimentación externa del aire de pilotaje, sentido de flujo reversible	575533	VUVS-L25-P53U-MZD-G14-F8-1C1
	Centro cerrado, forma B			
	P53C	Reposición por muelle mecánico, alimentación interna del aire de pilotaje, sentido de flujo no reversible	575527	VUVS-L25-P53C-MD-G14-F8-1B2
		Reposición por muelle mecánico, alimentación externa del aire de pilotaje, sentido de flujo reversible	575528	VUVS-L25-P53C-MZD-G14-F8-1B2
	Centro a descarga, forma B			
	P53E	Reposición por muelle mecánico, alimentación interna del aire de pilotaje, sentido de flujo no reversible	575541	VUVS-L25-P53E-MD-G14-F8-1B2
		Reposición por muelle mecánico, alimentación externa del aire de pilotaje, sentido de flujo reversible	575542	VUVS-L25-P53E-MZD-G14-F8-1B2
	Centro a presión, forma B			
	P53U	Reposición por muelle mecánico, alimentación interna del aire de pilotaje, sentido de flujo no reversible	575534	VUVS-L25-P53U-MD-G14-F8-1B2
Reposición por muelle mecánico, alimentación externa del aire de pilotaje, sentido de flujo reversible		575535	VUVS-L25-P53U-MZD-G14-F8-1B2	



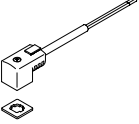

Accesorios

Referencias de pedido		Nº art.	Código del producto
	Descripción		
Bobinas magnéticas para válvulas			
	Patrón de conexiones forma C, según DIN EN 175301-803	12 V DC	8030810 VACF-B-C1-5
		24 V DC	8030811 VACF-B-C1-1
		48 V DC	8030812 VACF-B-C1-7
		24 V AC/50-60 Hz	8030813 VACF-B-C1-1A
		48 V AC/50-60 Hz	8030814 VACF-B-C1-7A
		110/120 V AC/50-60 Hz	8030815 VACF-B-C1-16B
		230/240 V AC/50-60 Hz	8030817 VACF-B-C1-3W
	Patrón de conexiones forma B, estándar industrial	12 V DC	8030801 VACF-B-B2-5
		24 V DC	8030802 VACF-B-B2-1
		48 V DC	8030803 VACF-B-B2-7
		24 V AC/50-60 Hz	8030804 VACF-B-B2-1A
		48 V AC/50-60 Hz	8030805 VACF-B-B2-7A
		110/120 V AC/50-60 Hz	8030806 VACF-B-B2-16B
		230/240 V AC/50-60 Hz	8030808 VACF-B-B2-3W
Juego de juntas para bobina magnética			
	Patrón de conexiones forma C para garantizar la clase de protección IP67	2643771	VAMC-B10-C-B-S8
	Patrón de conexiones forma B para garantizar la clase de protección IP67	8034609	VAMC-B10-B-B-S8
Tapa ciega			
	Para accionamiento manual auxiliar, sin enclavamiento o cubierto	8028240	VAMC-B10-20-CH2

Accesorios



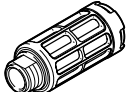
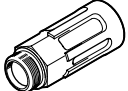

Referencias de pedido		Descripción		Nº art.	Código del producto	
Caja tomacorriente						
	Patrón de conexiones forma C, según EN 175301-803					
	Borne atornillado de 3 pines	Racor de cables M12	0 ... 250 V AC/DC	IP65	539712	MSSD-EB-M12
		Racor de cables Pg7			★ 151687	MSSD-EB
	Conector IDC de 4 pines	Racor de cables M14	0 ... 250 V AC/DC	IP67	192745	MSSD-EB-S-M14
	Conector acodado de 3 pines	Racor de cables M12	0 ... 24 V DC	IP65	570367	MSSD-EB-M12-24VDC-SD-EX
	Patrón de conexiones forma B, estándar industrial					
	Borne atornillado de 3 pines	Racor de cables M16	0 ... 250 V AC/DC	IP65	539710	MSSD-F-M16
Racor de cables Pg9				★ 34431	MSSD-F	
Conector IDC de 3 pines	-	0 ... 250 V AC/DC	IP67	192746	MSSD-F-S-M16	
Adaptador						
	Zócalo forma C, según EN 175301-803	Conector M12x1, 2 pines, codificación A	12 ... 24 V AC/DC	IP65	188024	MSSD-EB-M12-MONO
Zócalo con cable						
	Patrón de conexiones forma C, según EN 175301-803					
	Zócalo acodado de 3 pines Cable trifilar de extremo abierto	24 V DC	Diodo emisor de luz	2,5 m	★ 151688	KMEB-1-24-2,5-LED
				5 m	151689	KMEB-1-24-5-LED
				10 m	193457	KMEB-1-24-10-LED
	230 V AC	-	2,5 m	151690	KMEB-1-230AC-2,5	
			5 m	151691	KMEB-1-230AC-5	
	Patrón de conexiones forma B, estándar industrial					
	Zócalo acodado de 3 pines Cable trifilar de extremo abierto	24 V DC	Diodo emisor de luz	2,5 m	★ 30935	KMF-1-24DC-2,5-LED
				5 m	30937	KMF-1-24DC-5-LED
				10 m	193458	KMF-1-24-10-LED
230 V AC	-	2,5 m	30936	KMF-1-230AC-2,5		
		5 m	30938	KMF-1-230AC-5		
Junta iluminada						
	Patrón de conexiones forma C, según DIN EN 175301-803	24 V DC		151717	MEB-LD-12-24DC	
		230 V AC		151718	MEB-LD-230AC	
	Patrón de conexiones forma B, estándar industrial	24 V DC		19143	MF-LD-12-24DC	
		230 V AC		19144	MF-LD-230AC	

Accesorios

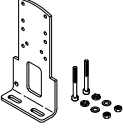
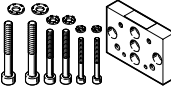

Referencias de pedido					
	Descripción		Nº art.	Código del producto	PE ¹⁾
Racor rápido roscado con hexágono interior					
	Rosca de conexión M5 para diámetro exterior de tubo flexible	4 mm	★ 153315	QSM-M5-4-I	10
	Rosca de conexión G1/4 para diámetro exterior de tubo flexible	6 mm	★ 186108	QS-G1/4-6-I	10
		8 mm	★ 186110	QS-G1/4-8-I	10
		10 mm	★ 186112	QS-G1/4-10-I	10
Racor rápido roscado acodado con hexágono exterior					
	Rosca de conexión G1/4 para diámetro exterior de tubo flexible	6 mm	★ 186118	QSL-G1/4-6	10
			132051	QSL-G1/4-6-100	100
		8 mm	★ 186120	QSL-G1/4-8	10
			132052	QSL-G1/4-8-50	50
		10 mm	★ 186122	QSL-G1/4-10	10
			132053	QSL-G1/4-10-50	50
Racor rápido roscado acodado, largo, con hexágono exterior					
	Rosca de conexión G1/4 para diámetro exterior de tubo flexible	6 mm	186129	QSL-G1/4-6	10
		8 mm	186131	QSL-G1/4-8	10
		10 mm	186133	QSL-G1/4-10	10
Silenciador					
	Con rosca de conexión G, ejecución en polímero	G1/4	★ 2316	U-1/4	1
			534223	U-1/4-20	20
	Con rosca de conexión G, ejecución en metal	G1/4	6842	U-1/4-B	1
	Con rosca de conexión G, ejecución sinterizada, larga	G1/4	★ 1205861	AMTE-M-LH-G14	20

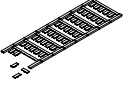
1) Cantidad por unidad de embalaje

Accesorios

Referencias de pedido	Descripción	Peso [g]	Nº art.	Código del producto	
Fijación por pies					
	Con juego de tornillos para fijar la válvula a la fijación por pies	130	2293485	VAME-B10-25-A	
Montaje mural					
	Con juego de tornillos para fijar la válvula al montaje mural	53	576413	VAME-B10-20-W	
Surtido de piezas de repuesto					
	Juego de juntas y tornillos	12	8035636	VAME-B10-25-MK	
Placa de identificación					
	Bastidor con 40 unidades	-	565306	ASLR-C-E4	
Kit de fijación					
	Con escuadra de montaje para el montaje lateral de válvulas	Para cilindros normalizados DSBC-50...125	160	2612128	DAVM-MW-V1-50-V

Hoja de datos

-  Caudal
hasta 2300 l/min
-  Ancho de las válvulas
31 mm
-  Tensión
12, 24 V DC
24, 110, 120, 230, 240 V AC

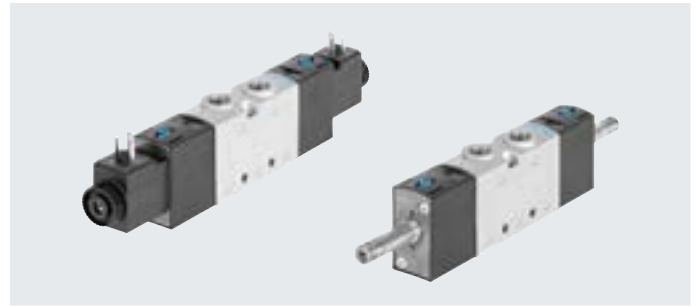
**Especificaciones técnicas generales**

Función de válvula	Válvula de 3/2 vías		Válvula de 5/2 vías		Válvula de 5/3 vías		
Código del pedido de las válvulas	M32C	M32U	M52	B52	P53C	P53U	P53E
Ancho de las válvulas [mm]	31						
Diámetro nominal [mm]	9,4				8,9	8,1	
Forma constructiva	Corredera del émbolo						
Sentido de flujo	Reversible con alimentación externa del aire de pilotaje						
Alimentación del aire de pilotaje	Interna o externa						
Tipo de control	Servopilotado						
Accionamiento manual auxiliar	Sin enclavamiento, con enclavamiento						
Superposición	Superposición positiva						
Junta	Blanda						
Tipo de fijación	Opcionalmente con taladro pasante o en perfil distribuidor						
Caudal nominal normal qnN [l/min]	2300	2300	2300		2000	1600	1600
Tipo de accionamiento	Eléctrico						
Posición de montaje	Indistinta						
Función de aire de escape	Estrangulable						
Conexión neumática	1, 2, 3	G3/8	G3/8	G3/8	G3/8	G3/8	G3/8
	4, 5	-	-	G3/8	G3/8	G3/8	G3/8
Conexión del aire de pilotaje 12/14	G1/8						
Conexión del escape del pilotaje 82/84	M5						

ATEX

Código del producto	VUVS-L...-EX2
Categoría ATEX para gas	II 3G
Tipo de protección (contra explosión) de gas	Ex ec IICT4 Gc X
Categoría ATEX para polvo	II 3D
Tipo de protección (contra explosión) de polvo	Ex tc IIIC T115°C Dc X
Temperatura ambiente con riesgo de explosión [°C]	-10 °C ≤ Ta ≤ +60 °C
Marcado CE (véase la declaración de conformidad) ¹⁾	Según la Directiva de protección contra explosiones de la UE (ATEX)
Marcado UKCA (véase la declaración de conformidad) ¹⁾	Según las disposiciones UK EX
Certificación de protección contra explosión fuera de la UE	EPL Dc (GB) EPL Gc (GB)

¹⁾ Consulte el ámbito de aplicación en la declaración de conformidad: www.festo.com/catalogue/... → Support/Downloads.

En caso de existir limitaciones de utilización de los equipos en zonas residenciales, comerciales e industriales, así como en empresas pequeñas, es posible que deban adoptarse medidas adicionales para reducir la emisión de interferencias.

Hoja de datos

Especificaciones técnicas de las válvulas de 3/2 vías					
Código del pedido de las válvulas		M32C		M32U	
Posición de reposo		Cerrada		Abierta	
Estabilidad de almacenamiento		Monoestable		Monoestable	
Tipo de reposición		Muelle neumático	Muelle mecánico	Muelle neumático	Muelle mecánico
Tiempos de conmutación en [ms]	Conexión	19	16	19	15
	Desconexión	36	58	37	57
	Conmutación	–	–	–	–
Peso del producto sin bobina magnética	[g]	354	354	354	354
Peso del producto con bobina magnética	[g]	405	405	405	405

Especificaciones técnicas de las válvulas de 5/2 vías					
Código del pedido de las válvulas		M52		B52	
Posición de reposo		–		–	
Estabilidad de almacenamiento		Monoestable		Biestable	
Tipo de reposición		Muelle neumático	Muelle mecánico	–	
Tiempos de conmutación en [ms]	Conexión	24	17	–	
	Desconexión	49	62	–	
	Conmutación	–	–	13	
Peso del producto sin bobina magnética	[g]	450	450	464	
Peso del producto con bobina magnética	[g]	500	500	565	

Especificaciones técnicas de las válvulas de 5/3 vías					
Código del pedido de las válvulas		P53C		P53U	P53E
Posición de reposo/posición media		Cerrada		A presión	A descarga
Estabilidad de almacenamiento		Monoestable			
Tipo de reposición		Muelle mecánico			
Tiempos de conmutación en [ms]	Conexión	17	18	20	
	Desconexión	76	75	74	
	Conmutación	39	31	36	
Peso del producto sin bobina magnética	[g]	461	461	461	
Peso del producto con bobina magnética	[g]	562	562	562	

Características de ingeniería de seguridad		
Impulso de control pos. máx. señal 0	[s]	2000 (válvulas con VACF-B-...-1)
Impulso de control neg. máx. señal 1	[s]	3600 (válvulas con VACF-B-...-1)
Resistencia a los golpes e impactos		Control de impactos con grado de severidad 2, según FN 942017-5 y EN 60068-2-27
Resistencia a las vibraciones		Prueba de transporte con grado de severidad 2 según FN 942017-4 y EN 60068-2-6

Hoja de datos

Condiciones de funcionamiento y del entorno		M32	M52	B52	P53
Código del pedido de las válvulas		M32	M52	B52	P53
Medio de funcionamiento		Aire comprimido según ISO 8573-1:2010 [7:4:4]			
Medio de mando		Aire comprimido según ISO 8573-1:2010 [7:4:4]			
Nota sobre el medio de funcionamiento/de mando		Es posible el funcionamiento con presencia de aceite (necesario para el funcionamiento posterior)			
Presión de funcionamiento con alimentación interna del aire de pilotaje	[MPa]	0,25 ... 1		0,15 ... 1	0,25 ... 1
	[bar]	2,5 ... 10		1,5 ... 10	2,5 ... 10
Presión de funcionamiento con alimentación externa del aire de pilotaje	[MPa]	-0,09 ... +1			
	[bar]	-0,9 ... +10			
Presión de mando	[MPa]	0,25 ... 1		0,15 ... 1	0,25 ... 1
	[bar]	2,5 ... 10		1,5 ... 10	2,5 ... 10
Temperatura ambiente	[°C]	-10 ... +60			
Temperatura del medio	[°C]	-10 ... +60			
Certificación		c UL us - Recognized (OL)			
Clasificación marítima ¹⁾		Véase el certificado (solo para VUVS-...-F8, VUVS-...-F8-...-A1 y VUVS-...-F8-...-B2)			
Clase de resistencia a la corrosión CRC ²⁾		2			

1) Más información en www.festo.com/catalogue/... → Support/Downloads.

2) Clase de resistencia a la corrosión CRC 2 según la norma Festo FN 940070

Exposición moderada a la corrosión. Aplicación en interiores en los que puede producirse condensación. Piezas exteriores visibles cuya superficie debe cumplir requisitos esencialmente decorativos y que están en contacto directo con las atmósferas habituales en entornos industriales.

Datos eléctricos		Con bobina magnética	Sin bobina magnética
Conexión eléctrica		Conector forma C según EN 175301-803; conector forma B según estándar industrial de 11 mm	Mediante bobina magnética → Internet: vacf
Tensión de funcionamiento	[V DC]	12, y 24 ±10 %	
	[V AC]	24, 110, 120, 230, 240 ±10 %	
Fluctuaciones de tensión admisibles	[%]	10	
Potencia (24 V DC)	[W]	3,3	
Tiempo de utilización	[%]	100	
Grado de protección según EN 60529		IP65 con caja tomacorriente	

Materiales	
Cuerpo	Fundición inyectada de aluminio
Juntas	HNBR, NBR
Corredera del émbolo	Aleación forjada de aluminio
Tornillos	Acero niquelado
Nota sobre los materiales	En conformidad con la Directiva 2002/95/CE (RoHS)

Hoja de datos

Dimensiones

Descarga de datos CAD → www.festo.com

Válvulas de 3/2 vías, con bobina magnética

Válvulas de 3/2 vías, sin bobina magnética

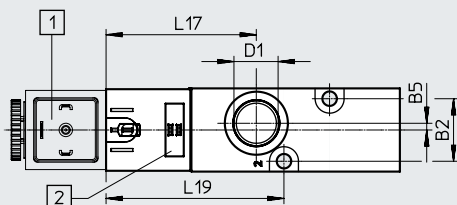
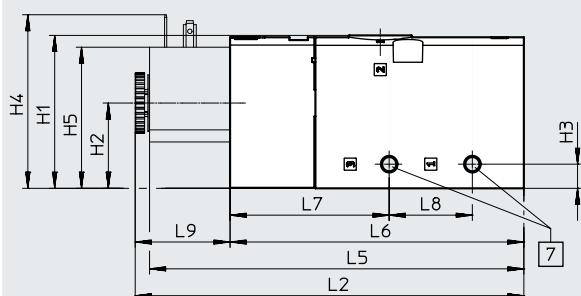
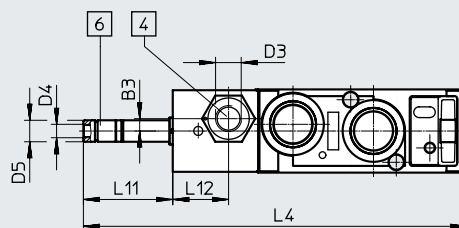
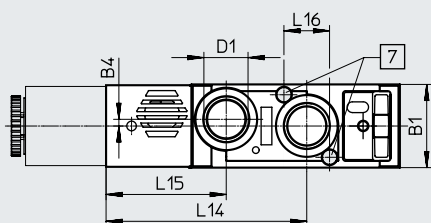

[1] Interfaz de bobina magnética forma B/forma C

[4] Conexión 10/12 para alimentación de aire de pilotaje

[6] Conexión 82 para escape del pilotaje

[7] Para tornillo M5

[2] Espacio para la placa de identificación

Código del producto	B1	B2	B3	B4	B5	D1	D3	D4	D5	H1	H2	H3	H4	H5
VUVS-L30-M32...D-G38-...	31	23,3	-	2,5	2,5	G3/8	-	M5	8	57	31,8	9	63,7	51,6
VUVS-L30-M32...ZD-G38-...			4,6				G1/8							

Código del producto	L2	L4	L5	L6	L7	L8	L9	L11	L12	L14	L15	L16	L17	L19
VUVS-L30-M32...D-G38-...	144,9	142,8	139,5	109,5	59,3	31	35,4	33,3	-	74,8	44,8	17	56	66,3
VUVS-L30-M32...ZD-G38-...									20,8					

Hoja de datos

Dimensiones

Descarga de datos CAD → www.festo.com

Válvulas de 5/2 vías monoestables, con bobina magnética

Válvulas de 5/2 vías monoestables, sin bobina magnética

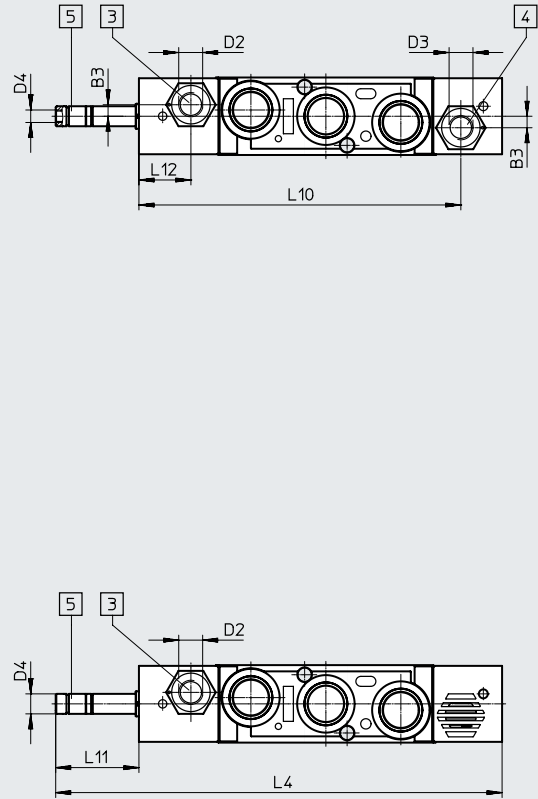
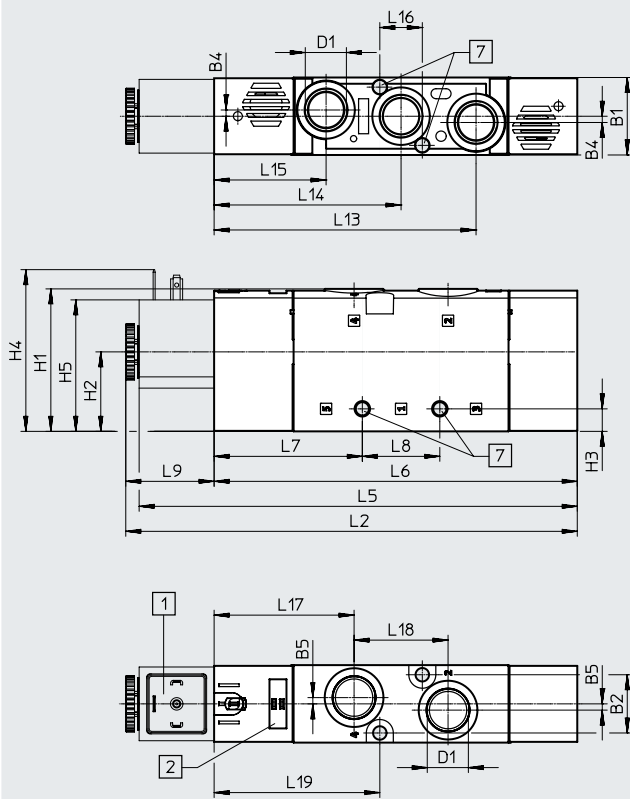

- [1] Interfaz de bobina magnética forma B/forma C
- [2] Espacio para la placa de identificación
- [3] Conexión 14 para alimentación de aire de pilotaje
- [4] Conexión 12 para alimentación de aire de pilotaje
- [5] Conexión 84 para escape del pilotaje
- [7] Para tornillo M5

Código del producto	B1	B2	B3	B4	B5	D1	D2	D3	D4	D5 ∅	H1	H2	H3	H4	H5
VUVS-L30-M52-...D-G38-...	31	23,3	-	2,5	2,5	G3/8	-	-	M5	8	57	31,8	9	63,7	51,6
VUVS-L30-M52-...ZD-G38-...			4,6				G1/8	G1/8							

Código del producto	L2	L4	L5	L6	L7	L8	L9	L10	L11	L12	L13	L14	L15	L16	L17	L18	L19
VUVS-L30-M52-...D-G38-...	180,7	178,6	179,6	145,3	59,3	31	35,4	-	33,3	-	104,8	74,8	44,8	17	56	37,6	66,3
VUVS-L30-M52-...ZD-G38-...								128,8		20,8							

Hoja de datos

Dimensiones

Descarga de datos CAD → www.festo.com

Válvulas de 5/3 vías y válvulas de 5/2 vías biestables, con bobina magnética

Válvulas de 5/3 vías y válvulas de 5/2 vías biestables, sin bobina magnética

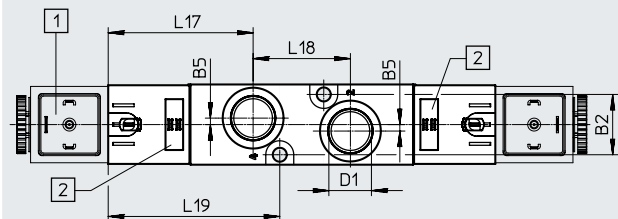
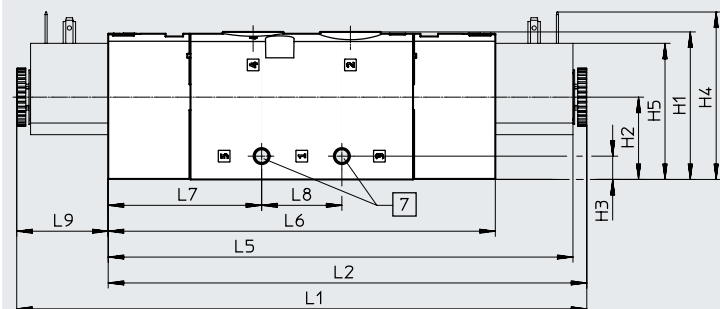
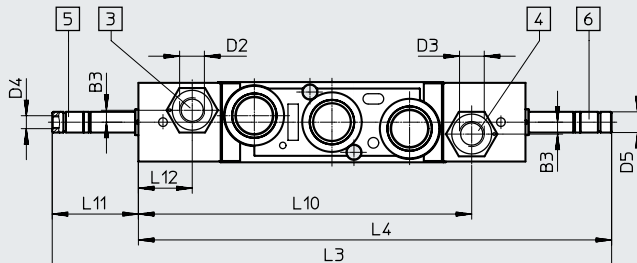
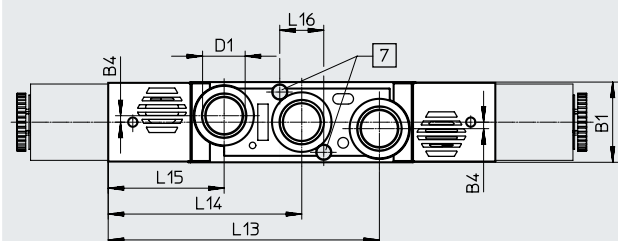

- [1] Interfaz de bobina magnética forma B/forma C
- [2] Espacio para la placa de identificación
- [3] Conexión 14 para alimentación de aire de pilotaje
- [4] Conexión 12 para alimentación de aire de pilotaje
- [5] Conexión 84 para escape del pilotaje
- [6] Conexión 82 para escape del pilotaje
- [7] Para tornillo M5

Código del producto	B1	B2	B3	B4	B5	D1	D2	D3	D4	D5 ∅	H1	H2	H3	H4	H5
VUVS-L30-P53...-MD-G38-...	31	23,3	-	2,5	2,5	G3/8	-	-	M5	8	57	31,8	9	63,7	51,6
VUVS-L30-P53...-MZD-G38-...			4,6				G1/8	G1/8							
VUVS-L30-B52-D-G38-...			-				-	-							
VUVS-L30-B52-ZD-G38-...			4,6				G1/8	G1/8							

Código del producto	L1	L2	L3	L4	L5	L6	L7	L8	L9	L10
VUVS-L30-P53...-MD-G38-...	220,3	185	216,2	182,9	179,6	149,6	59,3	31	35,4	-
VUVS-L30-P53...-MZD-G38-...										128,8
VUVS-L30-B52-D-G38-...										-
VUVS-L30-B52-ZD-G38-...										128,8

Código del producto	L11	L12	L13	L14	L15	L16	L17	L18	L19
VUVS-L30-P53...-MD-G38-...	33,3	-	104,8	74,8	44,8	17	56	37,6	66,3
VUVS-L30-P53...-MZD-G38-...		20,8							
VUVS-L30-B52-D-G38-...		-							
VUVS-L30-B52-ZD-G38-...		20,8							

Accesorios

Dimensiones

Descarga de datos CAD → www.festo.com

Fijación por pies

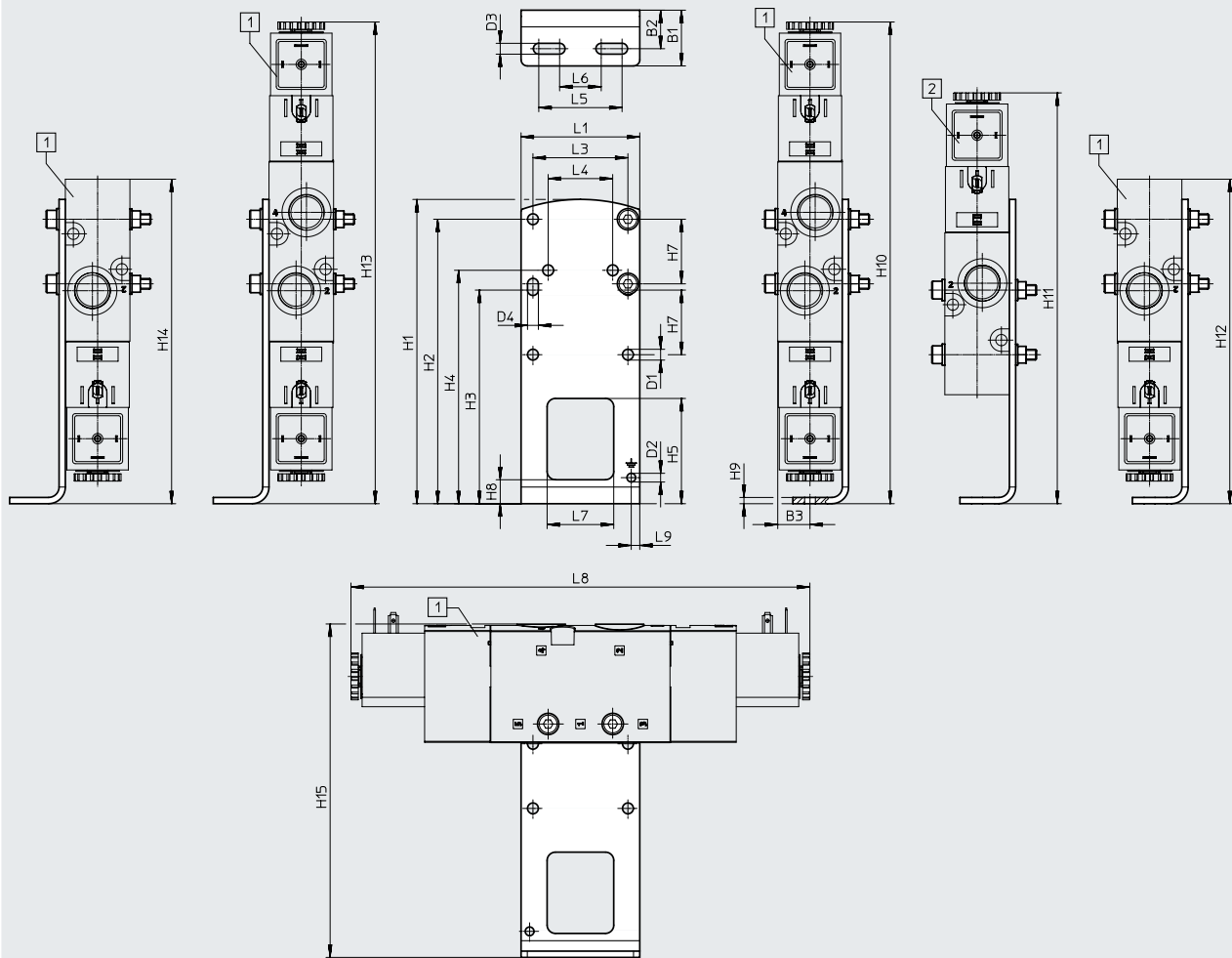

[1] VUVS-L30-B52,
VUVS-L30-P53,
VUVS-L30-M52,
VUVS-L30-M32

[2] VUVS-L30-M52,
VUVS-L30-M32

Código del producto		B1	B2	B3	D1 ∅	D2 ∅	D3	D4	H1	H2	H3
VAME-B10-30-A	VUVS-L30-B52/P53	26,8	18,5	15,5	5,2	4,2	5,2	5,2	146	136,5	102,5
	VUVS-L30-M52										
	VUVS-L30-M32										

Código del producto		H4	H5	H7	H8	H9	H10	H11	H12	H13	H14
VAME-B10-30-A	VUVS-L30-B52/P53	112	50,5	31	11,5	3	231,2	—	231,2	231,2	231,2
	VUVS-L30-M52							197,2	191,5	191,5	
	VUVS-L30-M32							155,7	155,7	155,7	

Código del producto		H15	L1	L3	L4	L5	L6	L7	L8	L9
VAME-B10-30-A	VUVS-L30-B52/P53	160	57	45,6	31	40	20	32	220,3	4,1
	VUVS-L30-M52								180,7	
	VUVS-L30-M32								144,9	

Accesorios

Dimensiones

Descarga de datos CAD → www.festo.com

Montaje mural

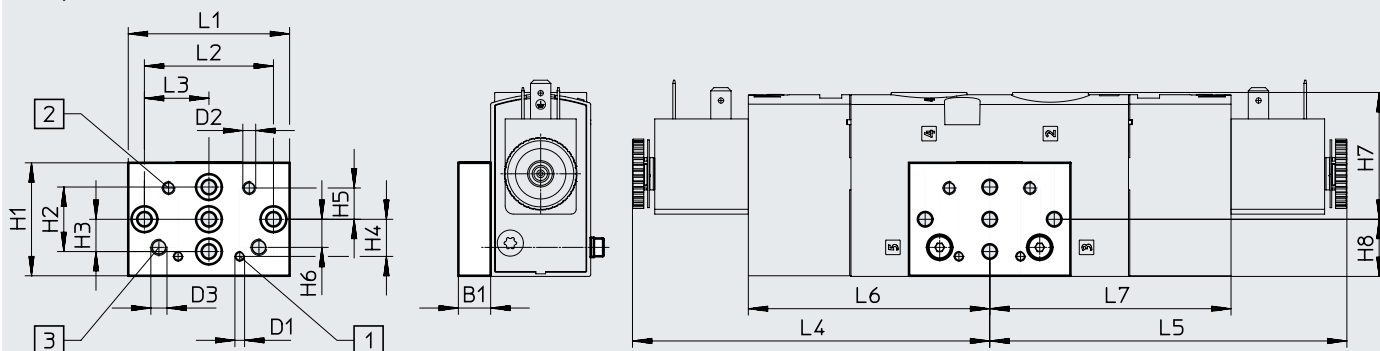

[1] Taladro de fijación para tamaño 20

[2] Taladro de fijación para tamaño 25

[3] Taladro de fijación para tamaño 30

Código del producto		B1	D1	D2	D3	H1	H2	H3	H4	H5	H6
VAME-B10-20-W	VUVS-L30-B52/P53	10	M3	M4	M5	35	20	10	11,5	9,7	8,7
	VUVS-L30-M52										
	VUVS-L30-M32										

Código del producto		H7	H8	L1	L2	L3	L4	L5	L6	L7
VAME-B10-20-W	VUVS-L30-B52/P53	39,3	17,7	50	40	20	110,2	110,2	74,8	74,8
	VUVS-L30-M52							70,5		-
	VUVS-L30-M32							34,7		-

Accesorios

★ Programa básico

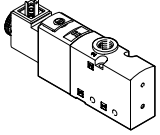
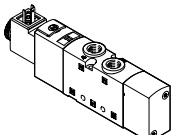
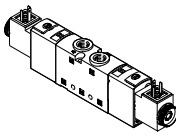
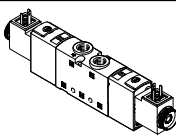
Referencias de pedido			
	Código	Función de válvula	Nº art. Código del producto
Válvula de 3/2 vías con bobina magnética (24 V DC)			
	Monoestable, normalmente cerrada, forma C		
	M32C-A	Reposición por muelle neumático, alimentación interna del aire de pilotaje, sentido de flujo no reversible	★ 575568 VUVS-L30-M32C-AD-G38-F8-1C1
	M32C-M	Reposición por muelle mecánico, alimentación interna del aire de pilotaje, sentido de flujo no reversible	★ 575570 VUVS-L30-M32C-MD-G38-F8-1C1
Válvula de 5/2 vías con bobina magnética (24 V DC)			
	Monoestable, forma C		
	M52-A	Reposición por muelle neumático, alimentación interna del aire de pilotaje, sentido de flujo no reversible	★ 575596 VUVS-L30-M52-AD-G38-F8-1C1
	M52-M	Reposición por muelle mecánico, alimentación interna del aire de pilotaje, sentido de flujo no reversible	★ 575604 VUVS-L30-M52-MD-G38-F8-1C1
	Biestable, forma C		
	B52	Alimentación interna del aire de pilotaje, sentido de flujo no reversible	★ 575611 VUVS-L30-B52-D-G38-F8-1C1
Válvula de 5/3 vías con bobina magnética (24 V DC)			
	Centro cerrado, forma C		
	P53C	Reposición por muelle mecánico, alimentación interna del aire de pilotaje, sentido de flujo no reversible	★ 575618 VUVS-L30-P53C-MD-G38-F8-1C1

Accesorios

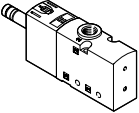
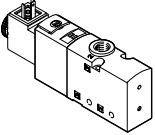
Referencias de pedido	Código	Función de válvula	Nº art.	Código del producto
Válvula de 3/2 vías sin bobina magnética				
	Monoestable, normalmente cerrada			
	M32C-A	Reposición por muelle neumático, alimentación interna del aire de pilotaje, sentido de flujo no reversible	575564	VUVS-L30-M32C-AD-G38-F8
		Reposición por muelle neumático, alimentación externa del aire de pilotaje, sentido de flujo reversible	575565	VUVS-L30-M32C-AZD-G38-F8
	M32C-M	Reposición por muelle mecánico, alimentación interna del aire de pilotaje, sentido de flujo no reversible	575566	VUVS-L30-M32C-MD-G38-F8
		Reposición por muelle mecánico, alimentación externa del aire de pilotaje, sentido de flujo reversible	575567	VUVS-L30-M32C-MZD-G38-F8
	Monoestable, normalmente abierta			
	M32U-A	Reposición por muelle neumático, alimentación interna del aire de pilotaje, sentido de flujo no reversible	575579	VUVS-L30-M32U-AD-G38-F8
		Reposición por muelle neumático, alimentación externa del aire de pilotaje, sentido de flujo reversible	575580	VUVS-L30-M32U-AZD-G38-F8
M32U-M	Reposición por muelle mecánico, alimentación interna del aire de pilotaje, sentido de flujo no reversible	575581	VUVS-L30-M32U-MD-G38-F8	
	Reposición por muelle mecánico, alimentación externa del aire de pilotaje, sentido de flujo reversible	575582	VUVS-L30-M32U-MZD-G38-F8	
Válvula de 3/2 vías con bobina magnética (24 V DC)				
	Monoestable, normalmente cerrada, forma C			
	M32C-A	Reposición por muelle neumático, alimentación externa del aire de pilotaje, sentido de flujo reversible	575569	VUVS-L30-M32C-AZD-G38-F8-1C1
	M32C-M	Reposición por muelle mecánico, alimentación externa del aire de pilotaje, sentido de flujo reversible	575571	VUVS-L30-M32C-MZD-G38-F8-1C1
	Monoestable, normalmente cerrada, forma B			
	M32C-A	Reposición por muelle neumático, alimentación interna del aire de pilotaje, sentido de flujo no reversible	575572	VUVS-L30-M32C-AD-G38-F8-1B2
		Reposición por muelle neumático, alimentación externa del aire de pilotaje, sentido de flujo reversible	575573	VUVS-L30-M32C-AZD-G38-F8-1B2
	M32C-M	Reposición por muelle mecánico, alimentación interna del aire de pilotaje, sentido de flujo no reversible	575574	VUVS-L30-M32C-MD-G38-F8-1B2
		Reposición por muelle mecánico, alimentación externa del aire de pilotaje, sentido de flujo reversible	575575	VUVS-L30-M32C-MZD-G38-F8-1B2

Accesorios

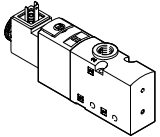
Referencias de pedido	Código	Función de válvula	Nº art.	Código del producto
Válvula de 3/2 vías con bobina magnética (24 V DC)				
	Monoestable, normalmente abierta, forma C			
	M32U-A	Reposición por muelle neumático, alimentación interna del aire de pilotaje, sentido de flujo no reversible	575583	VUVS-L30-M32U-AD-G38-F8-1C1
	M32U-A	Reposición por muelle neumático, alimentación externa del aire de pilotaje, sentido de flujo reversible	575584	VUVS-L30-M32U-AZD-G38-F8-1C1
	M32U-M	Reposición por muelle mecánico, alimentación interna del aire de pilotaje, sentido de flujo no reversible	575585	VUVS-L30-M32U-MD-G38-F8-1C1
	M32U-M	Reposición por muelle mecánico, alimentación externa del aire de pilotaje, sentido de flujo reversible	575586	VUVS-L30-M32U-MZD-G38-F8-1C1
	Monoestable, normalmente abierta, forma B			
	M32U-A	Reposición por muelle neumático, alimentación interna del aire de pilotaje, sentido de flujo no reversible	575587	VUVS-L30-M32U-AD-G38-F8-1B2
		Reposición por muelle neumático, alimentación externa del aire de pilotaje, sentido de flujo reversible	575588	VUVS-L30-M32U-AZD-G38-F8-1B2
	M32U-M	Reposición por muelle mecánico, alimentación interna del aire de pilotaje, sentido de flujo no reversible	575589	VUVS-L30-M32U-MD-G38-F8-1B2
		Reposición por muelle mecánico, alimentación externa del aire de pilotaje, sentido de flujo reversible	575590	VUVS-L30-M32U-MZD-G38-F8-1B2

Accesorios

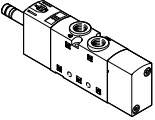
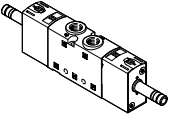
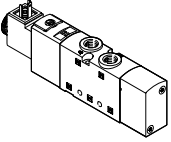
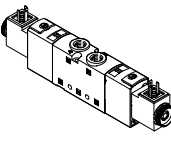
Referencias de pedido	Código	Función de válvula	Nº art.	Código del producto
Válvula de 5/2 vías sin bobina magnética				
	Monoestable			
	M52-A	Reposición por muelle neumático, alimentación interna del aire de pilotaje, sentido de flujo no reversible	575594	VUVS-L30-M52-AD-G38-F8
		Reposición por muelle neumático, alimentación externa del aire de pilotaje, sentido de flujo reversible	575595	VUVS-L30-M52-AZD-G38-F8
	M52-M	Reposición por muelle mecánico, alimentación interna del aire de pilotaje, sentido de flujo no reversible	575602	VUVS-L30-M52-MD-G38-F8
Reposición por muelle mecánico, alimentación externa del aire de pilotaje, sentido de flujo reversible		575603	VUVS-L30-M52-MZD-G38-F8	
	Biestable			
	B52	Alimentación interna del aire de pilotaje, sentido de flujo no reversible	575609	VUVS-L30-B52-D-G38-F8
		Alimentación externa del aire de pilotaje, sentido de flujo reversible	575610	VUVS-L30-B52-ZD-G38-F8
Válvula de 5/2 vías con bobina magnética (24 V DC)				
	Monoestable, forma C			
	M52-A	Reposición por muelle neumático, alimentación externa del aire de pilotaje, sentido de flujo reversible	575597	VUVS-L30-M52-AZD-G38-F8-1C1
	M52-M	Reposición por muelle mecánico, alimentación externa del aire de pilotaje, sentido de flujo reversible	575605	VUVS-L30-M52-MZD-G38-F8-1C1
	Monoestable, forma B			
	M52-A	Reposición por muelle neumático, alimentación interna del aire de pilotaje, sentido de flujo no reversible	575598	VUVS-L30-M52-AD-G38-F8-1B2
		Reposición por muelle neumático, alimentación externa del aire de pilotaje, sentido de flujo reversible	575599	VUVS-L30-M52-AZD-G38-F8-1B2
M52-M	Reposición por muelle mecánico, alimentación interna del aire de pilotaje, sentido de flujo no reversible	575606	VUVS-L30-M52-MD-G38-F8-1B2	
	Reposición por muelle mecánico, alimentación externa del aire de pilotaje, sentido de flujo reversible	575607	VUVS-L30-M52-MZD-G38-F8-1B2	
	Biestable, forma C			
	B52	Alimentación externa del aire de pilotaje, sentido de flujo reversible	575612	VUVS-L30-B52-ZD-G38-F8-1C1
	Biestable, forma B			
	B52	Alimentación interna del aire de pilotaje, sentido de flujo no reversible	575613	VUVS-L30-B52-D-G38-F8-1B2
Alimentación externa del aire de pilotaje, sentido de flujo reversible		575614	VUVS-L30-B52-ZD-G38-F8-1B2	

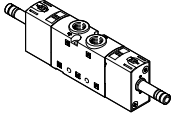

Accesorios

Referencias de pedido	Código	Función de válvula	Nº art.	Código del producto
Válvula de 5/3 vías sin bobina magnética				
	Centro cerrado			
	P53C	Reposición por muelle mecánico, alimentación interna del aire de pilotaje, sentido de flujo no reversible	575616	VUVS-L30-P53C-MD-G38-F8
		Reposición por muelle mecánico, alimentación externa del aire de pilotaje, sentido de flujo reversible	575617	VUVS-L30-P53C-MZD-G38-F8
	Centro a descarga			
	P53E	Reposición por muelle mecánico, alimentación interna del aire de pilotaje, sentido de flujo no reversible	575630	VUVS-L30-P53E-MD-G38-F8
		Reposición por muelle mecánico, alimentación externa del aire de pilotaje, sentido de flujo reversible	575631	VUVS-L30-P53E-MZD-G38-F8
	Centro a presión			
	P53U	Reposición por muelle mecánico, alimentación interna del aire de pilotaje, sentido de flujo no reversible	575623	VUVS-L30-P53U-MD-G38-F8
		Reposición por muelle mecánico, alimentación externa del aire de pilotaje, sentido de flujo reversible	575624	VUVS-L30-P53U-MZD-G38-F8

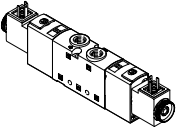

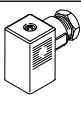

Accesorios

Referencias de pedido	Código	Función de válvula	Nº art.	Código del producto
Válvula de 5/3 vías con bobina magnética (24 V DC)				
	Centro cerrado, forma C			
	P53C	Reposición por muelle mecánico, alimentación interna del aire de pilotaje, sentido de flujo reversible	575619	VUVS-L30-P53C-MZD-G38-F8-1C1
	Centro a descarga, forma C			
	P53E	Reposición por muelle mecánico, alimentación interna del aire de pilotaje, sentido de flujo no reversible	575632	VUVS-L30-P53E-MD-G38-F8-1C1
		Reposición por muelle mecánico, alimentación externa del aire de pilotaje, sentido de flujo reversible	575633	VUVS-L30-P53E-MZD-G38-F8-1C1
	Centro a presión, forma C			
	P53U	Reposición por muelle mecánico, alimentación interna del aire de pilotaje, sentido de flujo no reversible	575625	VUVS-L30-P53U-MD-G38-F8-1C1
		Reposición por muelle mecánico, alimentación externa del aire de pilotaje, sentido de flujo reversible	575626	VUVS-L30-P53U-MZD-G38-F8-1C1
	Centro cerrado, forma B			
	P53C	Reposición por muelle mecánico, alimentación interna del aire de pilotaje, sentido de flujo no reversible	575620	VUVS-L30-P53C-MD-G38-F8-1B2
		Reposición por muelle mecánico, alimentación externa del aire de pilotaje, sentido de flujo reversible	575621	VUVS-L30-P53C-MZD-G38-F8-1B2
	Centro a descarga, forma B			
	P53E	Reposición por muelle mecánico, alimentación interna del aire de pilotaje, sentido de flujo no reversible	575634	VUVS-L30-P53E-MD-G38-F8-1B2
		Reposición por muelle mecánico, alimentación externa del aire de pilotaje, sentido de flujo reversible	575635	VUVS-L30-P53E-MZD-G38-F8-1B2
	Centro a presión, forma B			
	P53U	Reposición por muelle mecánico, alimentación interna del aire de pilotaje, sentido de flujo no reversible	575627	VUVS-L30-P53U-MD-G38-F8-1B2
		Reposición por muelle mecánico, alimentación externa del aire de pilotaje, sentido de flujo reversible	575628	VUVS-L30-P53U-MZD-G38-F8-1B2



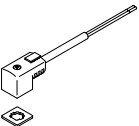

Accesorios

Referencias de pedido		Descripción		Nº art.	Código del producto	
Bobinas magnéticas para válvulas						
	Patrón de conexiones forma C, según EN 175301-803	12 V DC		8030810	VACF-B-C1-5	
		24 V DC		8030811	VACF-B-C1-1	
		48 V DC		8030812	VACF-B-C1-7	
		24 V AC/50-60 Hz		8030813	VACF-B-C1-1A	
		48 V AC/50-60 Hz		8030814	VACF-B-C1-7A	
		110/120 V AC/50-60 Hz		8030815	VACF-B-C1-16B	
		230/240 V AC/50-60 Hz		8030817	VACF-B-C1-3W	
	Patrón de conexiones forma B, estándar industrial	12 V DC		8030801	VACF-B-B2-5	
		24 V DC		8030802	VACF-B-B2-1	
		48 V DC		8030803	VACF-B-B2-7	
		24 V AC/50-60 Hz		8030804	VACF-B-B2-1A	
		48 V AC/50-60 Hz		8030805	VACF-B-B2-7A	
		110/120 V AC/50-60 Hz		8030806	VACF-B-B2-16B	
		230/240 V AC/50-60 Hz		8030808	VACF-B-B2-3W	
	Patrón de conexiones forma A, según EN 175301-803	12 V DC		8030821	VACF-A-A1-5	
		24 V DC		8030822	VACF-A-A1-1	
		48 V DC		8030823	VACF-A-A1-7	
		24 V AC/50-60 Hz		8030824	VACF-A-A1-1A	
		48 V AC/50-60 Hz		8030825	VACF-A-A1-7A	
		110/120 V AC/50-60 Hz		8030826	VACF-A-A1-16B	
		230/240 V AC/50-60 Hz		8030828	VACF-A-A1-3W	
Juego de juntas para bobina magnética						
	Patrón de conexiones forma C para garantizar la clase de protección IP67		2643771	VAMC-B10-C-B-S8		
	Patrón de conexiones forma B para garantizar la clase de protección IP67		8034609	VAMC-B10-B-B-S8		
	Patrón de conexiones forma A para garantizar la clase de protección IP67		8034611	VAMC-B10-A-B-S8		
Tapa ciega						
	Para accionamiento manual auxiliar, sin enclavamiento o cubierto		8028240	VAMC-B10-20-CH2		
Caja tomacorriente						
	Patrón de conexiones forma C, según EN 175301-803					
	Borne atornillado de 3 pines	Racor de cables M12	0 ... 250 V AC/DC	IP65	539712	MSSD-EB-M12
		Racor de cables Pg7			★ 151687	MSSD-EB
	Conector IDC de 4 pines	Racor de cables M14	0 ... 250 V AC/DC	IP67	192745	MSSD-EB-S-M14
	3 pines, zócalo acodado	Racor de cables M12	0 ... 24 V DC	IP65	570367	MSSD-EB-M12-24VDC-SD-EX
	Patrón de conexiones forma B, estándar industrial					
	Borne atornillado de 3 pines	Racor de cables M16	0 ... 250 V AC/DC	IP65	539710	MSSD-F-M16
		Racor de cables Pg9			★ 34431	MSSD-F
	Conector IDC de 3 pines	-	0 ... 250 V AC/DC	IP67	192746	MSSD-FS-M16

Accesorios



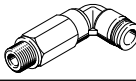
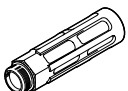

Referencias de pedido		Descripción			Nº art.	Código del producto
Caja tomacorriente						
	Patrón de conexiones forma A, según EN 175301-803					
	3 pines, zócalo acodado	Racor de cables Pg9	0 ... 250 VAC/DC	IP65	34583	MSSD-C
	3 pines, zócalo acodado	Racor de cables M16	0 ... 250 VAC/DC	IP65	539709	MSSD-C-M16
	4 pines, zócalo acodado	Conexión por cable con conector IDC	0 ... 250 VAC/DC	IP67	192748	MSSD-C-S-M16
Adaptador						
	Zócalo forma C, según EN 175301-803	Conector M12x1, 2 pines, codificación A	12 ... 24 VAC/DC	IP65	188024	MSSD-EB-M12-MONO
Zócalo con cable						
	Patrón de conexiones forma C, según EN 175301-803					
	Zócalo acodado de 3 pines Cable trifilar de extremo abierto	24 VDC	Diodo emisor de luz	2,5 m	★ 151688	KMEB-1-24-2,5-LED
				5 m	151689	KMEB-1-24-5-LED
				10 m	193457	KMEB-1-24-10-LED
		230 VAC	-	2,5 m	151690	KMEB-1-230AC-2,5
				5 m	151691	KMEB-1-230AC-5
				Patrón de conexiones forma B, estándar industrial		
	Zócalo acodado de 3 pines Cable trifilar de extremo abierto	24 VDC	Diodo emisor de luz	2,5 m	★ 30935	KMF-1-24DC-2,5-LED
				5 m	30937	KMF-1-24DC-5-LED
				10 m	193458	KMF-1-24-10-LED
		230 VAC	-	2,5 m	30936	KMF-1-230AC-2,5
				5 m	30938	KMF-1-230AC-5
				Patrón de conexiones forma A, según EN 175301-803		
	Zócalo acodado de 3 pines Cable trifilar de extremo abierto	24 VDC	Diodo emisor de luz	2,5 m	30931	KMC-1-24DC-2,5-LED
				5 m	30933	KMC-1-24DC-5-LED
				10 m	193459	KMC-1-24-10-LED
230 VAC		-	2,5 m	30932	KMC-1-230AC-2,5	
			5 m	30934	KMC-1-230AC-5	
			Junta iluminada			
	Patrón de conexiones forma C, según DIN EN 175301-803	24 VDC	151717	MEB-LD-12-24DC		
		230 VAC	151718	MEB-LD-230AC		
	Patrón de conexiones forma B, estándar industrial	24 VDC	19143	MF-LD-12-24DC		
		230 VAC	19144	MF-LD-230AC		

Accesorios

Referencias de pedido					
	Descripción		Nº art.	Código del producto	PE ¹⁾
Racor rápido roscado con hexágono interior					
	Rosca de conexión G1/8 para diámetro exterior de tubo flexible	4 mm	★ 186106	QS-G1/8-4-I	10
			133008	QS-G1/8-4-I-100	100
	Rosca de conexión G3/8 para diámetro exterior de tubo flexible	8 mm	★ 186111	QS-G3/8-8-I	10
			10 mm	★ 186113	QS-G3/8-10-I
12 mm			★ 186114	QS-G3/8-12-I	10
Racor rápido roscado acodado con hexágono exterior					
	Rosca de conexión G3/8 para diámetro exterior de tubo flexible	8 mm	★ 186121	QSL-G3/8-8	10
			132055	QSL-G3/8-8-50	50
		10 mm	★ 186123	QSL-G3/8-10	10
			132056	QSL-G3/8-10-20	20
		12 mm	★ 186124	QSL-G3/8-12	10
132057	QSL-G3/8-12-20	20			
Racor rápido roscado acodado, largo, con hexágono exterior					
	Rosca de conexión G3/8 para diámetro exterior de tubo flexible	8 mm	186132	QSL-G3/8-8	10
		10 mm	186134	QSL-G3/8-10	10
		12 mm	186135	QSL-G3/8-12	10
Silenciador					
	Con rosca de conexión G, ejecución en metal	G3/8	6843	U-3/8-B	1
	Con rosca de conexión G, ejecución sinterizada, larga	G3/8	★ 1205862	AMTE-M-LH-G38	10

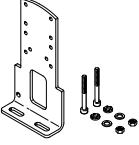
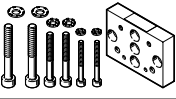
1) Cantidad por unidad de embalaje

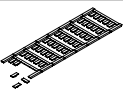
Accesorios

Referencias de pedido	Descripción	Peso [g]	Nº art.	Código del producto
Fijación por pies				
	Con juego de tornillos para fijar la válvula a la fijación por pies	239	8026337	VAME-B10-30-A
Montaje mural				
	Con juego de tornillos para fijar la válvula al montaje mural	53	576413	VAME-B10-20-W
Surtido de piezas de repuesto				
	Juego de juntas y tornillos	22	8035637	VAME-B10-30-MK
Placa de identificación				
	Bastidor con 40 unidades	-	565306	ASLR-C-E4
Kit de fijación				
	Con escuadra de montaje para el montaje lateral de válvulas	Para cilindros normalizados DSBC-50...125	160	2612128 DAVM-MW-V1-50-V

Hoja de datos del bloque de conexión, tamaño 20

-  - Caudal
hasta 700 l/min

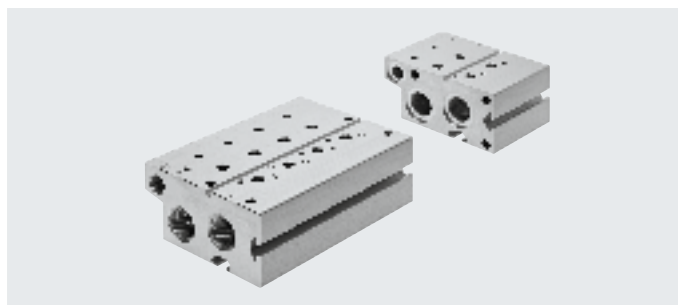

Especificaciones técnicas generales

Para función de válvula	Bloque de conexión Estándar		Módulo de expansión para Bloque de conexión estándar		Bloque de conexión Compacto		Perfil distribuidor P	
	3/2	5/2, 5/3	3/2	5/2, 5/3	3/2	5/2, 5/3	En ambos lados	En un lado
Patrón uniforme [mm]	22							
Tipo de fijación	Con taladro pasante						Con escuadra de fijación	
Número máx. de posiciones de válvula	10	10	2	2	10		10	4
Conexión 1	G3/8	G3/8	G3/8	G3/8	G1/4	G1/4	G3/8	G3/8
Conexión 3	G3/8	G3/8	G3/8	G3/8	G1/4	G1/4	-	-
Conexión 5	-	G3/8	-	G3/8	-	G1/4	-	-
Conexión 12	G1/8	G1/8	G1/8	G1/8	-	-	-	-
Conexión 14	-	G1/8	-	G1/8	-	-	-	-
Resistencia a la corrosión ¹⁾	2							

1) Clase de resistencia a la corrosión CRC 2 según la norma Festo FN 940070

Exposición moderada a la corrosión. Aplicación en interiores en los que puede producirse condensación. Piezas exteriores visibles cuya superficie debe cumplir requisitos esencialmente decorativos y que están en contacto directo con las atmósferas habituales en entornos industriales.

Peso [g]

Posiciones de válvula	2	3	4	5	6	7	8	9	10
Bloque de conexión para válvulas de 3/2 vías, estándar									
VABM-B10-20E-G38-...-P3	449	574	699	825	950	1075	1200	1326	1451
Bloque de conexión, módulo de expansión para válvulas de 3/2 vías, estándar									
VABM-B10-20EEE-G38-2-P3	324	-	-	-	-	-	-	-	-
Bloque de conexión para válvulas de 5/2 y 5/3 vías, estándar									
VABM-B10-20E-G38-...	680	866	1053	1239	1425	1612	1798	1985	2171
Bloque de conexión, módulo de expansión para válvulas de 5/2 y 5/3 vías, estándar									
VABM-B10-20EEE-G38-2	492	-	-	-	-	-	-	-	-
Bloque de conexión para válvulas de 3/2 vías, compacto									
VABM-B10-20S-G14-...-P3	280	360	441	521	601	681	762	842	922
Bloque de conexión para válvulas de 5/2 y 5/3 vías, compacto									
VABM-B10-20S-G14-...	344	439	535	630	726	821	917	1012	1108
Perfil distribuidor P para fijación en ambos lados									
VABM-B10-20-G38-...-P53	226	268	310	352	395	437	479	521	563
Perfil distribuidor P para fijación en un lado									
VABM-B10-20-G38-2-P53-E	240	282	324	-	-	-	-	-	-

Hoja de datos del bloque de conexión, tamaño 20

Materiales	
Perfil distribuidor	Aleación forjada de aluminio
Nota sobre los materiales	En conformidad con la Directiva 2002/95/CE (RoHS)

Dimensiones

Descarga de datos CAD → www.festo.com

Bloque de conexión para válvulas de 3/2 vías, estándar

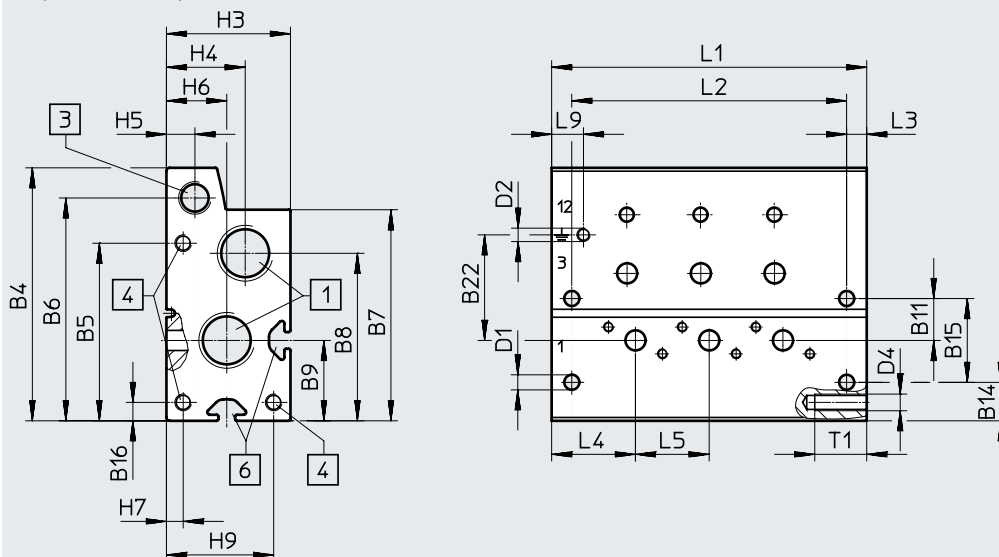

[1] Conexiones 1 y 3: G3/8

[3] Conexión 12: G1/8

[4] Rosca M5x15,5 para módulo de expansión

[6] Ranura perfilada IPM-05 sistema 5

Código del producto	B4	B5	B6	B7	B8	B9	B11	B14	B15	B16	B22
VABM-B10-20E-G38-...-P3	75,5	53	66,5	63	50	24	12,5	11,5	25	5,5	31,5

Código del producto	D1 ø	D2	D4	H3	H4	H5	H6	H7	H9	L3	L4	L5	L9	T1
VABM-B10-20E-G38-...-P3	4,5	M4x6,5	M5	37	23,5	8,5	18	5	32	6	25	22	9,5	15,5

Posiciones de válvula	2	3	4	5	6	7	8	9	10
L1	72	94	116	138	160	182	204	226	248
L2	60	82	104	126	148	170	192	214	236

Hoja de datos del bloque de conexión, tamaño 20

Dimensiones

Descarga de datos CAD → www.festo.com

Módulo de expansión para bloque de conexión para válvulas de 3/2 vías, estándar

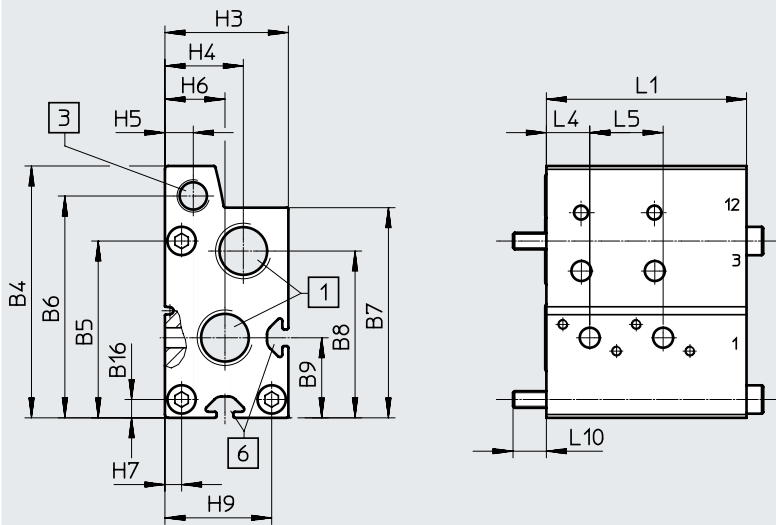

[1] Conexiones 1 y 3: G3/8

[3] Conexión 12: G1/8

[6] Ranura perfilada IPM-05
sistema 5

Código del producto	B4	B7	B6	B7	B8	B9	B16	H3
VABM-B10-20EEE-G38-2-P3	75,5	53	66,5	63	50	24	5,5	37

Código del producto	H4	H5	H6	H7	H9	L1	L4	L5	L10
VABM-B10-20EEE-G38-2-P3	23,5	8,5	18	5	32	60	25	22	10

Hoja de datos del bloque de conexión, tamaño 20

Dimensiones

Descarga de datos CAD → www.festo.com

Bloque de conexión para válvulas de 5/2 y 5/3 vías, estándar

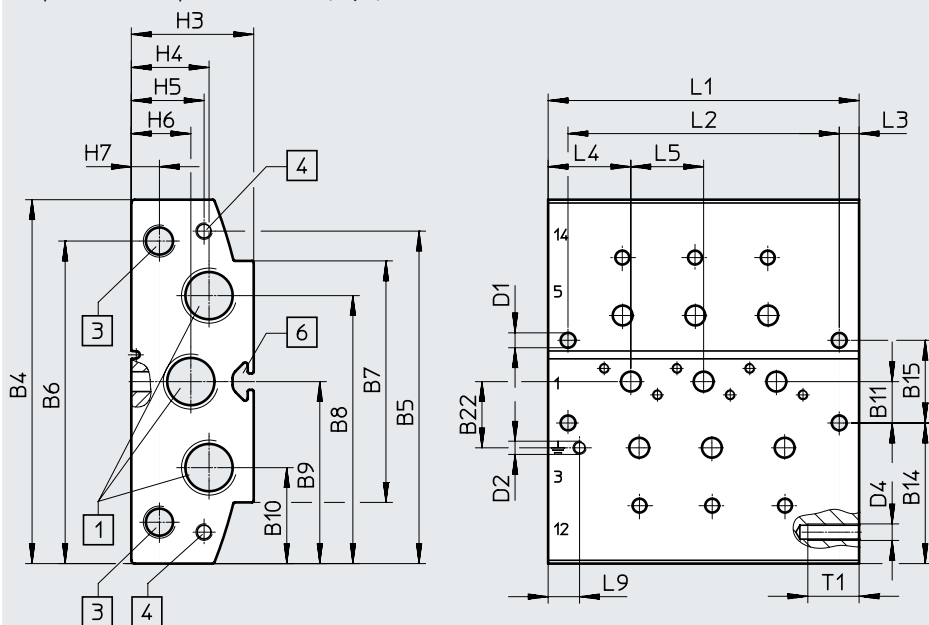

[1] Conexiones 1, 3 y 5: G3/8

[3] Conexiones 12 y 14: G1/8

[4] Rosca M5x15,5 para módulo de expansión

[6] Ranura perfilada IPM-05 sistema 5

Código del producto	B4	B5	B6	B7	B8	B9	B10	B11	B14	B15	B22
VABM-B10-20E-G38-...	110	100,5	97,5	73	81	55	29	12,5	42,5	25	20

Código del producto	D1 ø	D2	D4	H3	H4	H5	H6	H7	L3	L4	L5	L9	T1
VABM-B10-20E-G38-...	4,5	M4x6,5	M5	37	23,5	22	18	8,5	6	25	22	9,5	15,5

Posiciones de válvula	2	3	4	5	6	7	8	9	10
L1	72	94	116	138	160	182	204	226	248
L2	60	82	104	126	148	170	192	214	236

Hoja de datos del bloque de conexión, tamaño 20

Dimensiones

Descarga de datos CAD → www.festo.com

Módulo de expansión para bloque de conexión para válvulas de 5/2 y 5/3 vías, estándar

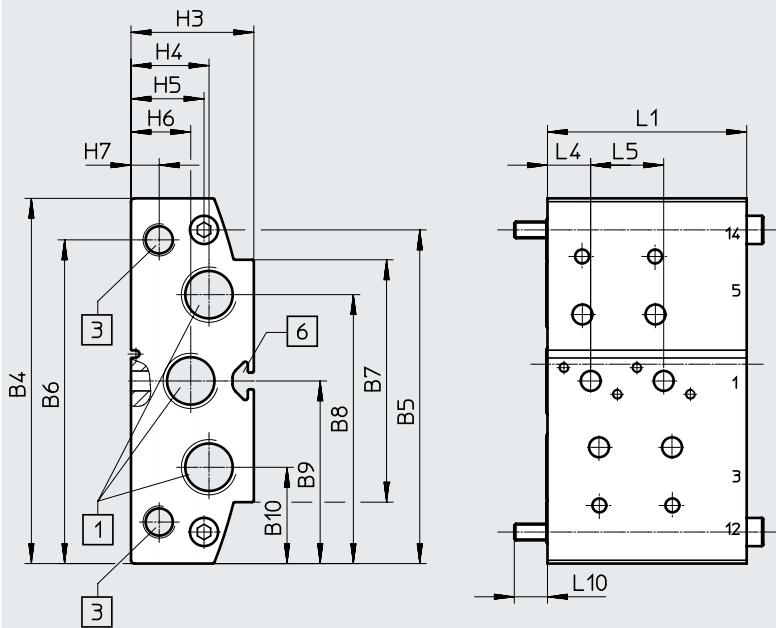

[1] Conexiones 1, 3 y 5: G3/8

[3] Conexiones 12 y 14: G1/8

[6] Ranura perfilada IPM-05
sistema 5

Código del producto	B4	B5	B6	B7	B8	B9	B10	H3
VABM-B10-20EEE-G38-2	110	100,5	97,5	73	81	55	29	37

Código del producto	H4	H5	H6	H7	L1	L4	L5	L10
VABM-B10-20EEE-G38-2	23,5	22	18	8,5	60	13	22	10

Hoja de datos del bloque de conexión, tamaño 20

Dimensiones

Descarga de datos CAD → www.festo.com

Bloque de conexión para válvulas de 3/2 vías, compacto

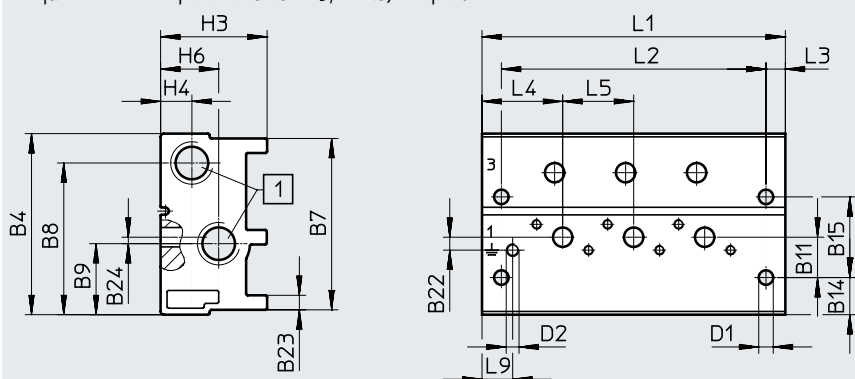

[1] Conexiones 1 y 3: G1/4

Código del producto	B4	B7	B8	B9	B11	B14	B15	B22	B23	B24
VABM-B10-20S-G14-...-P3	56,1	53,1	47	22	12,5	11,5	25	4	4,5	2

Código del producto	D1 ø	D2	H3	H4	H6	L3	L4	L5	L9
VABM-B10-20S-G14-...-P3	4,5	M4x6,5	33	9,7	18	6	25	22	9,5

Posiciones de válvula	2	3	4	5	6	7	8	9	10
L1	72	94	116	138	160	182	204	226	248
L2	60	82	104	126	148	170	192	214	236

Dimensiones

Descarga de datos CAD → www.festo.com

Bloque de conexión para válvulas de 5/2 y 5/3 vías, compacto

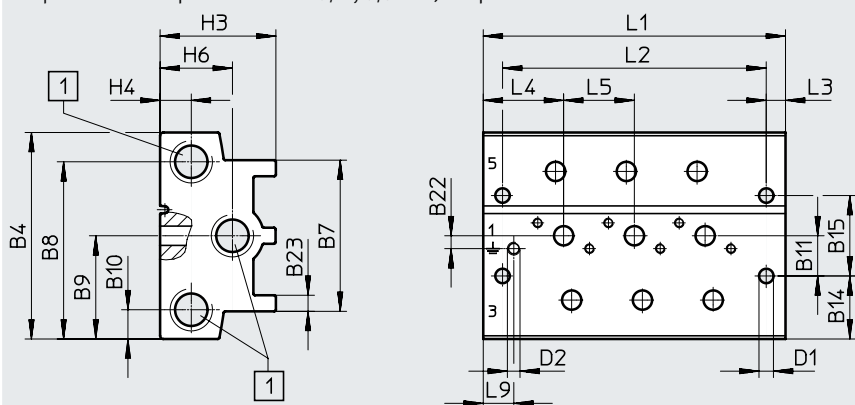

[1] Conexiones 1, 3 y 5: G1/4

Código del producto	B4	B7	B8	B9	B10	B11	B14	B15	B22	B23
VABM-B10-20S-G14-...	64,2	47	55,1	32,1	9,1	12,5	19,6	25	4	5

Código del producto	D1 ø	D2	H3	H4	H6	L3	L4	L5	L9
VABM-B10-20S-G14-...	4,5	M4x6,5	36	9,7	22,5	6	25	22	9,5

Posiciones de válvula	2	3	4	5	6	7	8	9	10
L1	72	94	116	138	160	182	204	226	248
L2	60	82	104	126	148	170	192	214	236

Hoja de datos del bloque de conexión, tamaño 20

Dimensiones

Descarga de datos CAD → www.festo.com

Perfil distribuidor P, montaje en ambos lados

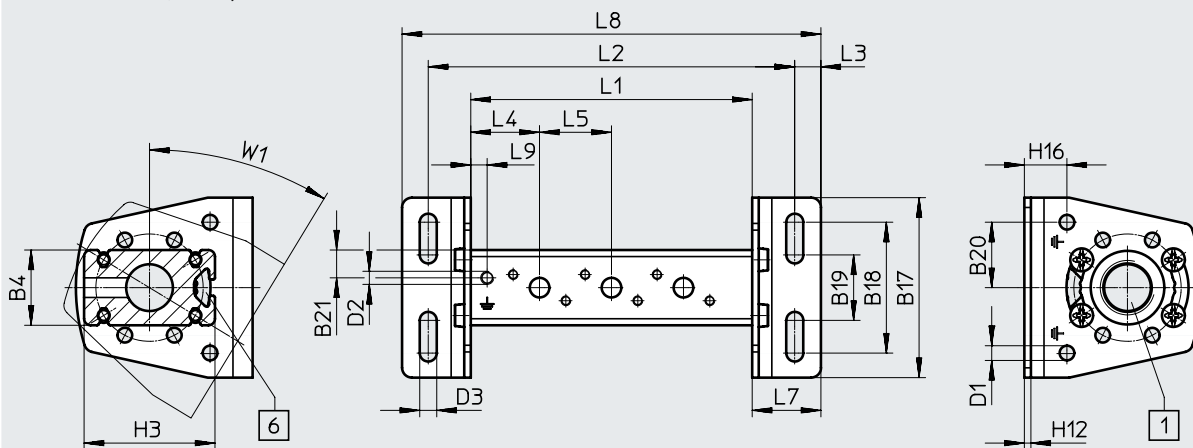

[1] Conexión 1: G3/8

[6] Ranura perfilada IPM-05 sistema 5

 **Nota**
Escuadra de fijación con posibilidad de desplazamiento de $\pm 30^\circ$.

Código del producto	B4	B17	B18	B19	B20	B21	D1 \varnothing	D2	D3 \varnothing
VABM-B10-20-G38-...-P53	23	55	40	20	20	8,5	4,5	M4x6,5	5,2

Código del producto	H3	H12	H16	L3	L4	L5	L7	L9	W1
VABM-B10-20-G38-...-P53	40	2	13	8	21	22	21	5	30°

Posiciones de válvula	2	3	4	5	6	7	8	9	10
L1	64	86	108	130	152	174	196	218	240
L2	90	112	134	156	178	200	222	244	266
L8	106	128	150	172	194	216	238	260	282

Hoja de datos del bloque de conexión, tamaño 20

Dimensiones

Descarga de datos CAD → www.festo.com

Perfil distribuidor P, montaje en un lado

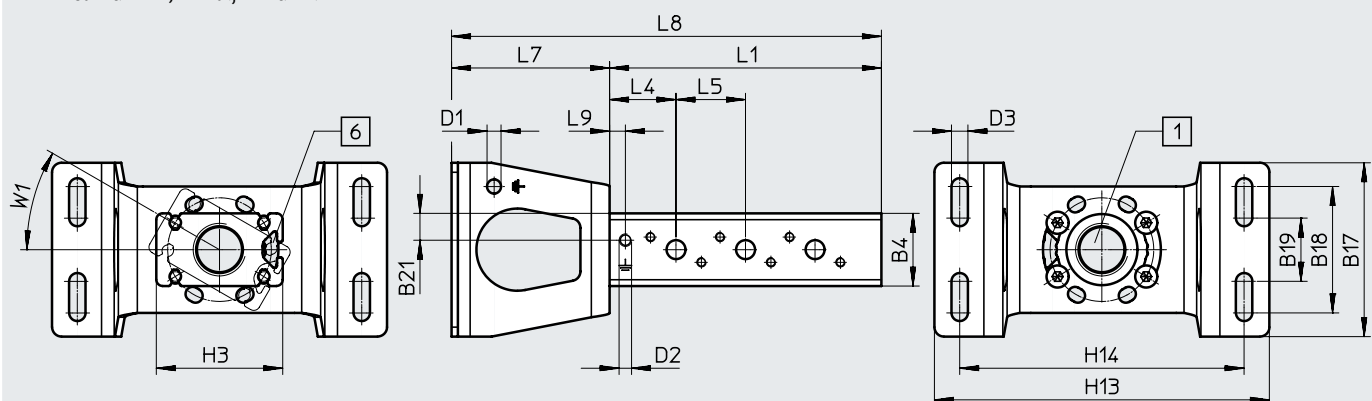

[1] Conexión 1: G3/8

[6] Ranura perfilada IPM-05 sistema 5

-  - Nota







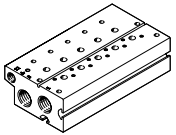

Escuadra de fijación con posibilidad de desplazamiento de $\pm 30^\circ$.

Código del producto	B4	B17	B18	B19	B21	D1 \varnothing	D2	D3 \varnothing
VABM-B10-20-G38-2-P53-E	23	55	40	20	8,5	4,5	M4x6,5	5,2

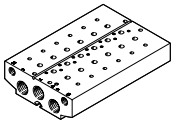
Código del producto	H3	H13	H14	L4	L5	L7	L9	W1
VABM-B10-20-G38-2-P53-E	40	106	90	21	22	50	5	30°

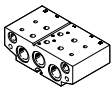
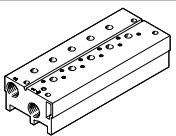
Posiciones de válvula	2		3		4	
L1	64		86		108	
L8	114		136		158	

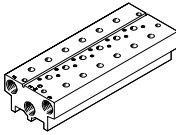
Referencias de pedido del bloque de conexión, tamaño 20

Referencias de pedido: bloque de conexión				
	Descripción	Posiciones de válvula	Nº art.	Código del producto
Bloque de conexión estándar				
	Para válvulas de 3/2 vías, incl. juntas y tornillos para el montaje  - Nota • Los tapones ciegos para cerrar en un lado las tomas de alimentación (1, 3 y 14) están incluidos en el suministro. • En combinación con electroválvulas VUVS-LK, debe pedirse también el juego de tornillos (n.º art.: 8026203).	2	576441	VABM-B10-20E-G38-2-P3
		3	576442	VABM-B10-20E-G38-3-P3
		4	576443	VABM-B10-20E-G38-4-P3
		5	576444	VABM-B10-20E-G38-5-P3
		6	576445	VABM-B10-20E-G38-6-P3
		7	576446	VABM-B10-20E-G38-7-P3
		8	576447	VABM-B10-20E-G38-8-P3
		9	576448	VABM-B10-20E-G38-9-P3
		10	576449	VABM-B10-20E-G38-10-P3
			Para válvulas de 5/2 vías y 5/3 vías, incl. juntas y tornillos para el montaje  - Nota • Los tapones ciegos para cerrar en un lado las tomas de alimentación (1, 3, 5, 12 y 14) están incluidos en el suministro. • En combinación con electroválvulas VUVS-LK, debe pedirse también el juego de tornillos (n.º art.: 8026203).	2
3	576340			VABM-B10-20E-G38-3
4	576341			VABM-B10-20E-G38-4
5	576342			VABM-B10-20E-G38-5
6	576343			VABM-B10-20E-G38-6
7	576344			VABM-B10-20E-G38-7
8	576345			VABM-B10-20E-G38-8
9	576346			VABM-B10-20E-G38-9
10	576347			VABM-B10-20E-G38-10
Bloque de conexión, módulo de expansión para bloque de conexión estándar				
	Para válvulas de 3/2 vías, incl. juntas y tornillos para el montaje	2	576490	VABM-B10-20EEE-G38-2-P3
	Para válvulas de 5/2 vías y 5/3 vías, incl. juntas y tornillos para el montaje	2	576489	VABM-B10-20EEE-G38-2
Bloque de conexión compacto				
	Para válvulas de 3/2 vías, incl. juntas y tornillos para el montaje  - Nota Los tapones ciegos para cerrar en un lado las tomas de alimentación (1, 3 y 14) están incluidos en el suministro.	2	★ 576465	VABM-B10-20S-G14-2-P3
		3	576466	VABM-B10-20S-G14-3-P3
		4	★ 576467	VABM-B10-20S-G14-4-P3
		5	576468	VABM-B10-20S-G14-5-P3
		6	★ 576469	VABM-B10-20S-G14-6-P3
		7	576470	VABM-B10-20S-G14-7-P3
		8	★ 576471	VABM-B10-20S-G14-8-P3
		9	576472	VABM-B10-20S-G14-9-P3
		10	★ 576473	VABM-B10-20S-G14-10-P3
			Para válvulas de 5/2 vías y 5/3 vías, incl. juntas y tornillos para el montaje  - Nota Los tapones ciegos para cerrar en un lado las tomas de alimentación (1, 3, 5, 12 y 14) están incluidos en el suministro.	2
3	576418			VABM-B10-20S-G14-3
4	★ 576419			VABM-B10-20S-G14-4
5	576420			VABM-B10-20S-G14-5
6	★ 576421			VABM-B10-20S-G14-6
7	576422			VABM-B10-20S-G14-7
8	★ 576423			VABM-B10-20S-G14-8
9	576424			VABM-B10-20S-G14-9
10	★ 576425			VABM-B10-20S-G14-10



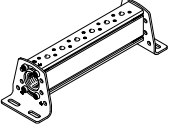
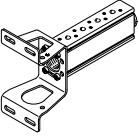

Referencias de pedido del bloque de conexión, tamaño 20

Referencias de pedido	Descripción	Posiciones de válvula	Nº art.	Código del producto
Perfil distribuidor P				
	Para fijación en ambos lados, incl. juntas y tornillos para montar las válvulas	2	★ 576363	VABM-B10-20-G38-2-P53
		3	576364	VABM-B10-20-G38-3-P53
		4	★ 576365	VABM-B10-20-G38-4-P53
		5	576366	VABM-B10-20-G38-5-P53
		6	★ 576367	VABM-B10-20-G38-6-P53
		7	576368	VABM-B10-20-G38-7-P53
		8	★ 576369	VABM-B10-20-G38-8-P53
		9	576370	VABM-B10-20-G38-9-P53
		10	★ 576371	VABM-B10-20-G38-10-P53
			Para fijación en un lado, incl. juntas y tornillos para montar las válvulas	2
3	576415			VABM-B10-20-G38-3-P53-E
4	576416			VABM-B10-20-G38-4-P53-E



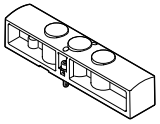
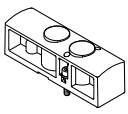

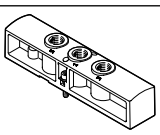
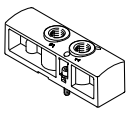
 - **Nota**

El tapón ciego para cerrar en un lado la toma de alimentación (1) está incluido en el suministro.

Referencias de pedido del bloque de conexión, tamaño 20





Referencias de pedido				
	Descripción	Peso [g]	Nº art.	Código del producto
Placa ciega				
	Para posición de válvula en bloque de conexión para válvulas de 5/2 y 5/3 vías	78	★ 576410	VABB-B10-20-E
	Para posición de válvula en bloque de conexión para válvulas de 3/2 vías	56	★ 576411	VABB-B10-20-E-P3
	Para posición de válvula en perfil distribuidor P	13	★ 576409	VABB-B10-20-A
Placa de alimentación				
	Para posición de válvula en bloque de conexión para válvulas de 5/2 y 5/3 vías	78	576492	VABF-B10-20-P1A4-G18
	Para posición de válvula en bloque de conexión para válvulas de 3/2 vías	56	576493	VABF-B10-20-P1A4-G18-P3
Placa de alimentación				
	Para posición de válvula en perfil distribuidor P	13	576491	VABF-B10-20-P1-G18

Referencias de pedido del bloque de conexión, tamaño 20

Referencias de pedido	Descripción	Nº art.	Código del producto	PE ¹⁾	
Racor rápido roscado con hexágono exterior					
	Rosca de conexión M5 para diámetro exterior de tubo flexible	12 mm	★ 186350	QS-G1/4-12	10
	Rosca de conexión G3/8 para diámetro exterior de tubo flexible	16 mm	186347	QS-G3/8-16	1
Racor rápido roscado con hexágono interior					
	Rosca de conexión M5 para diámetro exterior de tubo flexible	4 mm	★ 153315	QSM-M5-4-I	10
	Rosca de conexión G1/8 para diámetro exterior de tubo flexible	4 mm	★ 186106	QS-G1/8-4-I	10
			133008	QS-G1/8-4-I-100	100
		6 mm	★ 186107	QS-G1/8-6-I	10
			133009	QS-G1/8-6-I-100	100
		8 mm	★ 186109	QS-G1/8-8-I	10
			133010	QS-G1/8-8-I-100	100
	Rosca de conexión G1/4 para diámetro exterior de tubo flexible	8 mm	★ 186110	QS-G1/4-8-I	10
		10 mm	★ 186112	QS-G1/4-10-I	10
	Rosca de conexión G3/8 para diámetro exterior de tubo flexible	8 mm	★ 186111	QS-G3/8-8-I	10
10 mm		★ 186113	QS-G3/8-10-I	10	
12 mm		★ 186114	QS-G3/8-12-I	10	
Racor rápido roscado acodado con hexágono exterior					
	Rosca de conexión G1/8 para diámetro exterior de tubo flexible	4 mm	★ 186116	QSL-G1/8-4	10
			132048	QSL-G1/8-4-100	100
		6 mm	★ 186117	QSL-G1/8-6	10
			132049	QSL-G1/8-6-100	100
		8 mm	★ 186119	QSL-G1/8-8	10
			132050	QSL-G1/8-8-50	50
	Rosca de conexión G1/4 para diámetro exterior de tubo flexible	8 mm	★ 186120	QSL-G1/4-8	10
			132052	QSL-G1/4-8-50	50
		10 mm	★ 186122	QSL-G1/4-10	10
			132053	QSL-G1/4-10-50	50
		12 mm	★ 186351	QSL-G1/4-12	10
	132054	QSL-G1/4-12-20	20		
	Rosca de conexión G3/8 para diámetro exterior de tubo flexible	8 mm	★ 186121	QSL-G3/8-8	10
			132055	QSL-G3/8-8-50	50
		10 mm	★ 186123	QSL-G3/8-10	10
132056			QSL-G3/8-10-20	20	
12 mm		★ 186124	QSL-G3/8-12	10	
		132057	QSL-G3/8-12-20	20	
16 mm	186348	QSL-G3/8-16	1		
Racor rápido roscado acodado, largo, con hexágono exterior					
	Rosca de conexión G1/8 para diámetro exterior de tubo flexible	4 mm	186127	QSL-G1/8-4	10
			133015	QSL-G1/8-4-100	100
		6 mm	186128	QSL-G1/8-6	10
			133016	QSL-G1/8-6-100	100
		8 mm	186130	QSL-G1/8-8	10
133017	QSL-G1/8-8-100	100			

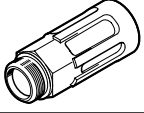
1) Cantidad por unidad de embalaje

Referencias de pedido del bloque de conexión, tamaño 20

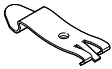
Referencias de pedido			Nº art.	Código del producto	PE ¹⁾
Silenciador					
	Con rosca de conexión G, ejecución en polímero	G1/8	★ 2307	U-1/8	1
			534222	U-1/8-50	50
		G1/4	★ 2316	U-1/4	1
			534223	U-1/4-20	20
	Con rosca de conexión G, ejecución en metal	G3/8	6843	U-3/8-B	1
	Con rosca de conexión G, ejecución sinterizada, larga	G1/4	★ 1205861	AMTE-M-LH-G14	20
		G3/8	★ 1205862	AMTE-M-LH-G38	10
Tapón ciego					
	Con rosca de conexión	G1/8	★ 3568	B-1/8	10
			534213	B-1/8-100	100
		G1/4	★ 3569	B-1/4	10
			534214	B-1/4-50	50
		G3/8	★ 3570	B-3/8	10
			534215	B-3/8-20	20
Elemento de separación					
	Para formar zonas de presión	G1/8	569995	VABD-8-B	1
		G1/4	569996	VABD-10-B	1
		G3/8	574483	VABD-14-B	1
Accesorio para montaje en perfil DIN					
	Para la fijación de la batería de válvulas en un perfil DIN estándar TH 35-7,5 o TH 35-15, según EN 60715		★ 569998	VAME-T-M4	2

1) Cantidad por unidad de embalaje

Hoja de datos del bloque de conexión, tamaño 25

-  - Caudal
hasta 1300 l/min

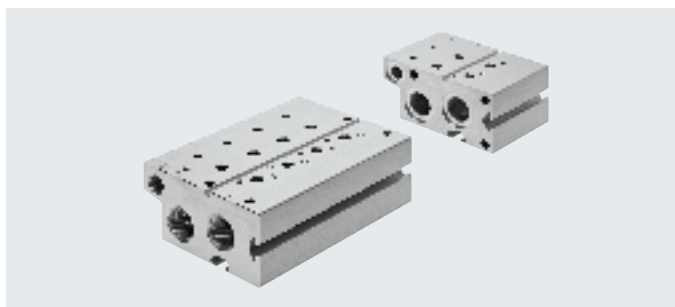

Especificaciones técnicas generales

Función de válvula	Bloque de conexión Estándar		Módulo de expansión para Bloque de conexión estándar		Bloque de conexión Compacto		Perfil distribuidor P	
	3/2	5/2, 5/3	3/2	5/2, 5/3	3/2	5/2, 5/3	En ambos lados	En un lado
Patrón uniforme [mm]	27,5							
Tipo de fijación	Con taladro pasante						Con escuadra de fijación	
Número máx. de posiciones de válvula	10	10	2	2	10	10	10	4
Conexión 1	G1/2	G1/2	G1/2	G1/2	G3/8	G3/8	G1/2	G1/2
Conexión 3	G1/2	G1/2	G1/2	G1/2	G3/8	G3/8	-	-
Conexión 5	-	G1/2	-	G1/2	-	G3/8	-	-
Conexión 12	G1/8	G1/8	G1/8	G1/8	-	-	-	-
Conexión 14	-	G1/8	-	G1/8	-	-	-	-
Resistencia a la corrosión ¹⁾	2							

1) Clase de resistencia a la corrosión CRC 2 según la norma Festo FN 940070

Exposición moderada a la corrosión. Aplicación en interiores en los que puede producirse condensación. Piezas exteriores visibles cuya superficie debe cumplir requisitos esencialmente decorativos y que están en contacto directo con las atmósferas habituales en entornos industriales.

Peso [g]	2	3	4	5	6	7	8	9	10
Bloque de conexión para válvulas de 3/2 vías, estándar									
VABM-B10-25E-G12-...-P3	726	960	1194	1428	1662	1896	2130	2364	2598
Bloque de conexión, módulo de expansión para válvulas de 3/2 vías, estándar									
VABM-B10-25EEE-G12-2-P3	340	-	-	-	-	-	-	-	-
Bloque de conexión para válvulas de 5/2 y 5/3 vías, estándar									
VABM-B10-25E-G12-...	927	1224	1521	1818	2115	2412	2709	3006	3303
Bloque de conexión, módulo de expansión para válvulas de 5/2 y 5/3 vías, estándar									
VABM-B10-25EEE-G12-2	258	-	-	-	-	-	-	-	-
Bloque de conexión para válvulas de 3/2 vías, compacto									
VABM-B10-25S-G38-...-P3	369	488	607	726	845	964	1083	1202	1321
Bloque de conexión para válvulas de 5/2 y 5/3 vías, compacto									
VABM-B10-25S-G38-...	438	579	720	861	1002	1143	1284	1425	1566
Perfil distribuidor P para fijación en ambos lados									
VABM-B10-25-G38-...-P53	258	340	422	504	586	668	750	832	914
Perfil distribuidor P para fijación en un lado									
VABM-B10-25-G38-2-P53-E	258	340	422	-	-	-	-	-	-

Hoja de datos del bloque de conexión, tamaño 25

Materiales

Perfil distribuidor	Aleación forjada de aluminio
Nota sobre los materiales	En conformidad con la Directiva 2002/95/CE (RoHS)

Dimensiones

Descarga de datos CAD → www.festo.com

Bloque de conexión para válvulas de 3/2 vías, estándar

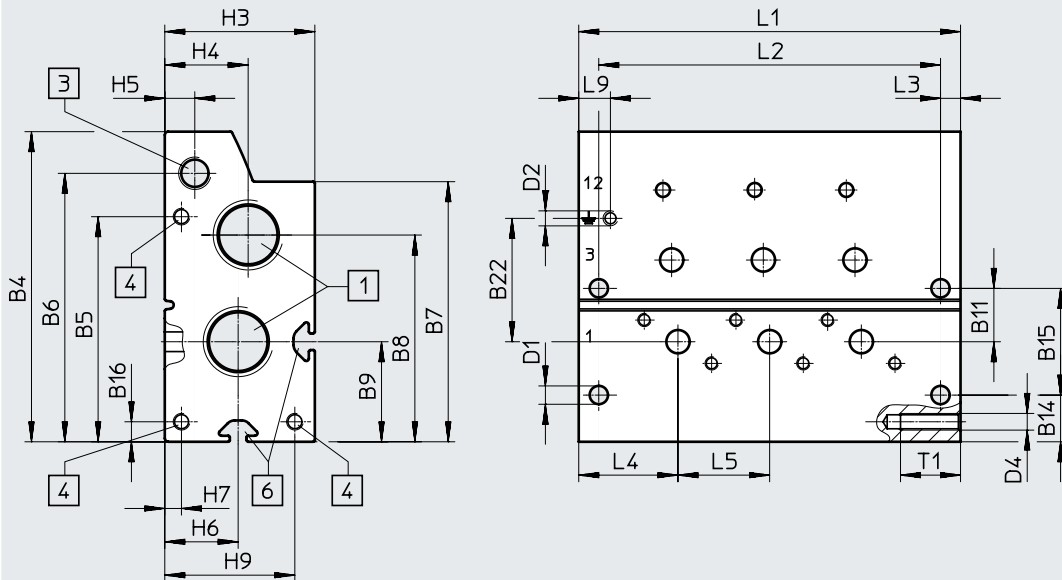

[1] Conexiones 1 y 3: G1/2

[3] Conexión 12: G1/8

[4] Rosca M5x18 para módulo de expansión

[6] Ranura perfilada IPM-05 sistema 5

Código del producto	B4	B5	B6	B7	B8	B9	B11	B14	B15	B16	B22
VABM-B10-25E-G12-...-P3	93	67,5	80,5	78	62	30	16	14	32	6	37

Código del producto	D1 ø	D2	D4	H3	H4	H5	H6	H7	H9	L3	L4	L5	L9	T1
VABM-B10-25E-G12-...-P3	5,5	M4x9	M5	45	25	9	22	5	39	6	29,8	27,5	9,5	18

Posiciones de válvula	2	3	4	5	6	7	8	9	10
L1	87	114,5	142	169,5	197	224,5	252	279,5	307
L2	75	102,5	130	157,5	185	212,5	240	267,5	295

Hoja de datos del bloque de conexión, tamaño 25

Dimensiones

Descarga de datos CAD → www.festo.com

Módulo de expansión para bloque de conexión para válvulas de 3/2 vías, estándar

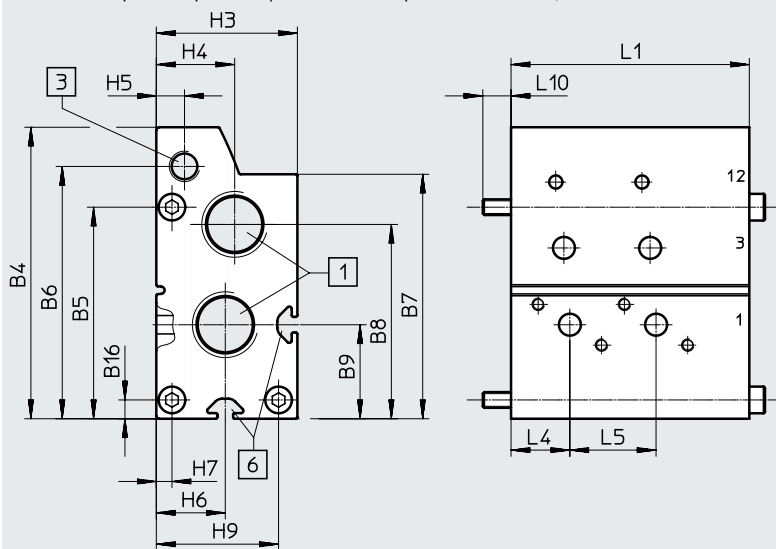

[1] Conexiones 1 y 3: G1/2

[3] Conexión 12: G1/8

[6] Ranura perfilada IPM-05 sistema 5

Código del producto	B4	B5	B6	B7	B8	B9	B16	H3
VABM-B10-25EEE-G12-2-P3	93	67,5	80,5	78	62	30	6	45

Código del producto	H4	H5	H6	H7	H9	L4	L5	L10	L1
VABM-B10-25EEE-G12-2-P3	25	9	22	5	39	18,8	27,5	9	76

Hoja de datos del bloque de conexión, tamaño 25

Dimensiones

Descarga de datos CAD → www.festo.com

Bloque de conexión para válvulas de 5/2 y 5/3 vías, estándar

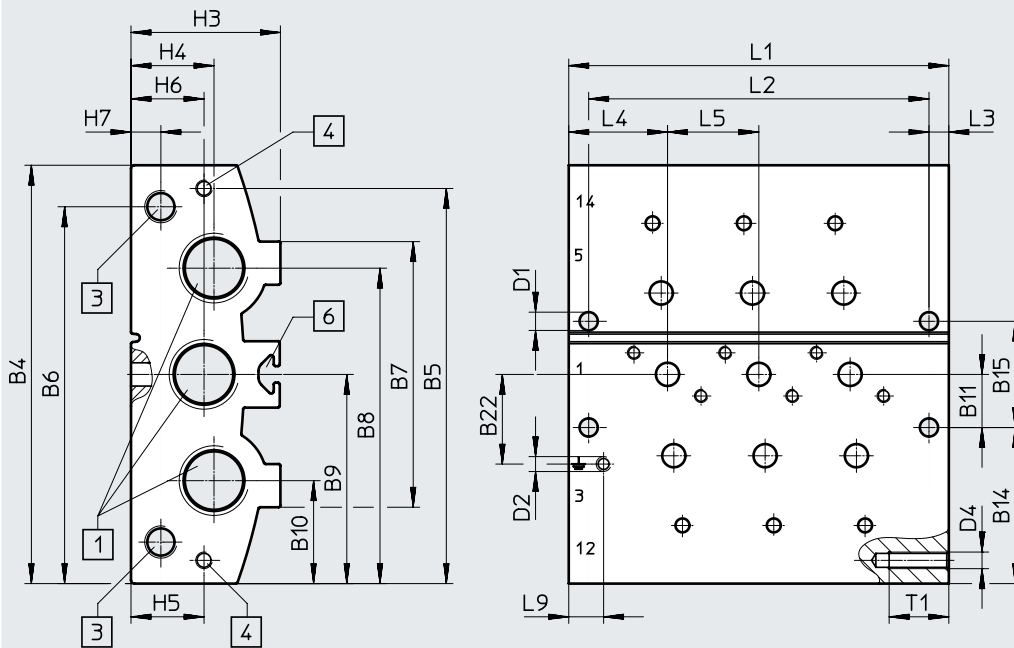

[1] Conexiones 1, 3 y 5: G1/2

[3] Conexiones 12 y 14: G1/8

[4] Rosca M5x18 para módulo de expansión

[6] Ranura perfilada IPM-05 sistema 5

Código del producto	B4	B5	B6	B7	B8	B9	B10	B11	B14	B15	B22
VABM-B10-25E-G12-...	126	119	113,5	80	95	63	31	16	47	32	27

Código del producto	D1 ø	D2	D4	H3	H4	H5	H6	H7	L3	L4	L5	L9	T1
VABM-B10-25E-G12-...	5,5	M4x9	M5	45	25	22	22	9	6	29,8	27,5	10,5	18

Posiciones de válvula	2	3	4	5	6	7	8	9	10
L1	87	114,5	142	169,5	197	224,5	252	279,5	307
L2	75	102,5	130	157,5	185	212,5	240	267,5	295

Hoja de datos del bloque de conexión, tamaño 25

Dimensiones

Descarga de datos CAD → www.festo.com

Módulo de expansión para bloque de conexión para válvulas de 5/2 y 5/3 vías, estándar

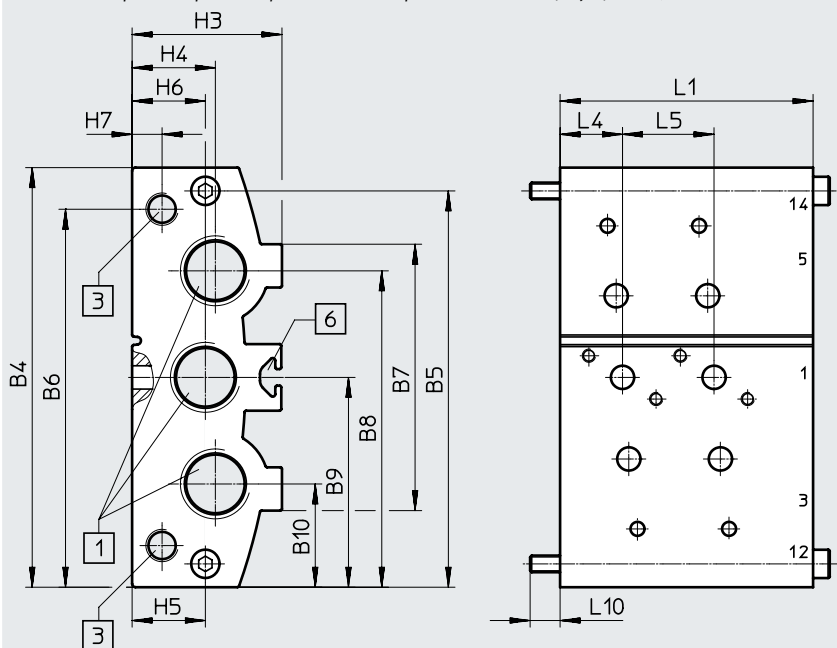

[1] Conexiones 1, 3 y 5: G1/2

[3] Conexiones 12 y 14: G1/8

[6] Ranura perfilada IPM-05 sistema 5

Código del producto	B4	B5	B6	B7	B8	B9	B10	H3
VABM-B10-25EEE-G12-2	110	100,5	97,5	73	81	55	29	37

Código del producto	H4	H5	H6	H7	L1	L4	L5	L10
VABM-B10-25EEE-G12-2	23,5	22	18	8,5	60	13	22	10

Hoja de datos del bloque de conexión, tamaño 25

Dimensiones

Descarga de datos CAD → www.festo.com

Bloque de conexión para válvulas de 3/2 vías, compacto

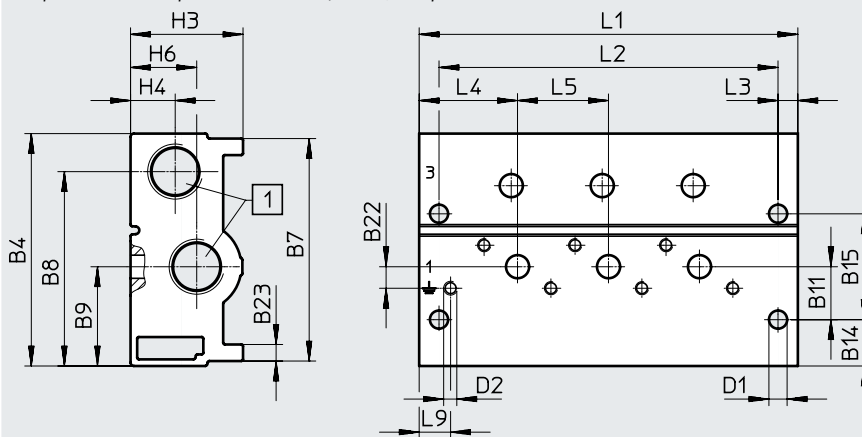

[1] Conexiones 1 y 3: G3/8

Código del producto	B4	B7	B8	B9	B11	B14	B15	B22	B23
VABM-B10-25S-G38-...-P3	70,3	67,3	58,8	30	16	14	32	6,5	5

Código del producto	D1 ø	D2	H3	H4	H6	L3	L4	L5	L9
VABM-B10-25S-G38-...-P3	5,5	M4x9	34	13,5	20	6	29,8	27,5	9,5

Posiciones de válvula	2	3	4	5	6	7	8	9	10
L1	87	114,5	142	169,5	197	224,5	252	279,5	307
L2	75	102,5	130	157,5	185	212,5	240	267,5	295

Dimensiones

Descarga de datos CAD → www.festo.com

Bloque de conexión para válvulas de 5/2 y 5/3 vías, compacto

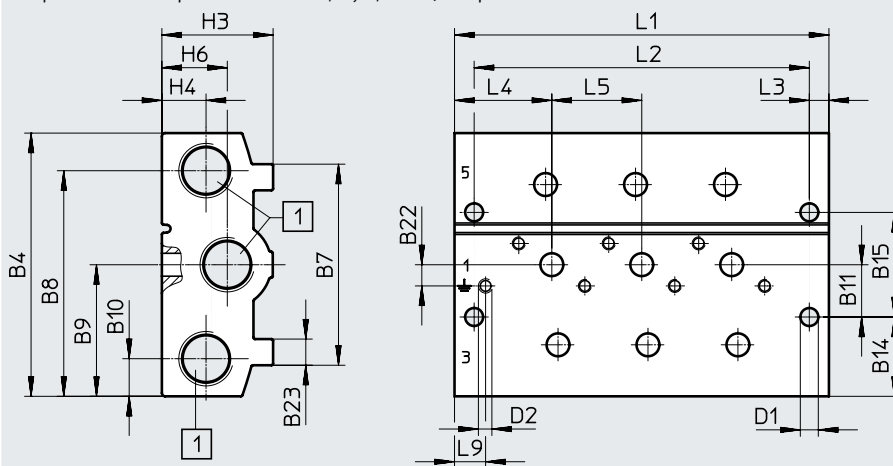

[1] Conexiones 1, 3 y 5: G3/8

Código del producto	B4	B7	B8	B9	B10	B11	B14	B15	B22	B23
VABM-B10-25S-G38-...	80,5	61,5	69	40,3	11,5	16	24,3	32	6,5	8

Código del producto	D1 ø	D2	H3	H4	H6	L3	L4	L5	L9
VABM-B10-25S-G38-...	5,5	M4x9	34	13,5	20	6	29,8	27,5	9,5

Posiciones de válvula	2	3	4	5	6	7	8	9	10
L1	87	114,5	142	169,5	197	224,5	252	279,5	307
L2	75	102,5	130	157,5	185	212,5	240	267,5	295

Hoja de datos del bloque de conexión, tamaño 25

Dimensiones

Descarga de datos CAD → www.festo.com

Perfil distribuidor P, montaje en ambos lados

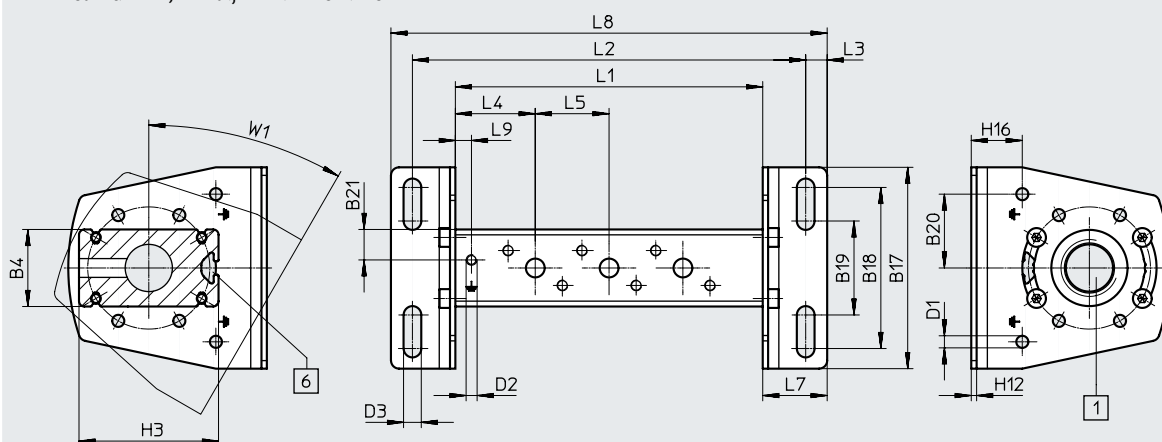

[1] Conexión 1: G1/2

[6] Ranura perfilada IPM-05 sistema 5



Nota

Escuadra de fijación con posibilidad de desplazamiento de $\pm 30^\circ$.

Código del producto	B4	B17	B18	B19	B20	B21	D1 ø	D2	D3 ø
VABM-B10-25-G12-...-P53	28,7	75	60	35	27,5	11,4	4,5	M4x9	6,6

Código del producto	H3	H12	H16	L3	L4	L5	L7	L9	W1
VABM-B10-25-G12-...-P53	52	2	19	8	29,8	27,5	24	6	30°

Posiciones de válvula	2	3	4	5	6	7	8	9	10
L1	87	114,5	142	169,5	197	224,5	252	279,5	307
L2	119	146,5	174	201,5	229	256,5	284	311,5	339
L8	135	162,5	190	217,5	245	272,5	300	327,5	355

Hoja de datos del bloque de conexión, tamaño 25

Dimensiones

Descarga de datos CAD → www.festo.com

Perfil distribuidor P, montaje en un lado

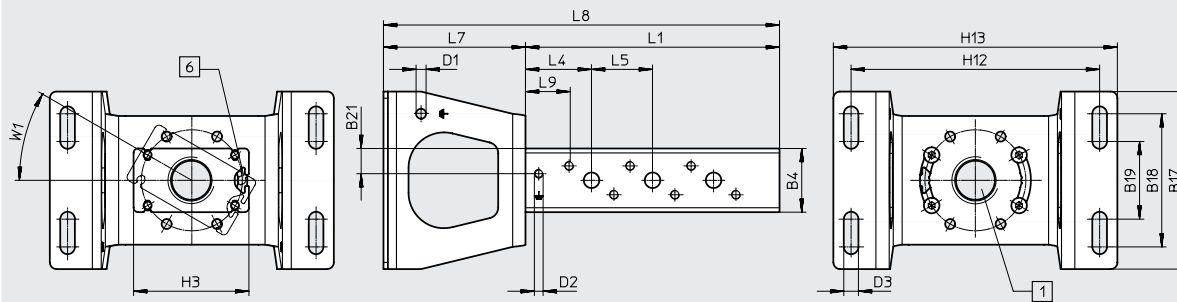

[1] Conexión 1: G1/2

[6] Ranura perfilada IPM-05
sistema 5







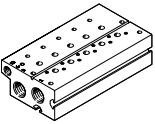

Nota
Escuadra de fijación con posibilidad de desplazamiento de $\pm 30^\circ$.

Código del producto	B4	B17	B18	B19	B21	D1 \varnothing	D2	D3 \varnothing
VABM-B10-25-G12-...-P53-E	28,7	80	60	35	11,4	4,5	M4x9	6,6

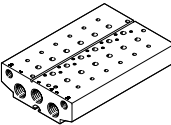
Código del producto	H3	H13	H14	L4	L5	L7	L9	W1
VABM-B10-25-G12-...-P53-E	52	128	112	29,8	27,5	64	6	30°

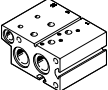
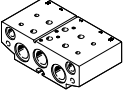
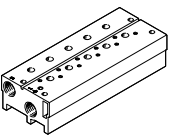
Posiciones de válvula	2	3	4
L1	87	114,5	142
L8	151	178,5	206

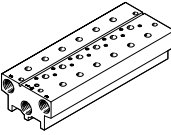
Referencias de pedido del bloque de conexión, tamaño 25

Referencias de pedido: bloque de conexión				
	Descripción	Posiciones de válvula	Nº art.	Código del producto
Bloque de conexión estándar				
	Para válvulas de 3/2 vías, incl. juntas y tornillos para el montaje	2	8026279	VABM-B10-25E-G12-2-P3
	 - Nota <ul style="list-style-type: none"> Los tapones ciegos para cerrar en un lado las tomas de alimentación (1, 3 y 14) están incluidos en el suministro. En combinación con electroválvulas VUVS-LK, debe pedirse también el juego de tornillos (n.º art.: 8026203). 	3	8026280	VABM-B10-25E-G12-3-P3
		4	8026281	VABM-B10-25E-G12-4-P3
		5	8026282	VABM-B10-25E-G12-5-P3
		6	8026283	VABM-B10-25E-G12-6-P3
		7	8026284	VABM-B10-25E-G12-7-P3
		8	8026285	VABM-B10-25E-G12-8-P3
		9	8026286	VABM-B10-25E-G12-9-P3
		10	8026287	VABM-B10-25E-G12-10-P3
			Para válvulas de 5/2 vías y 5/3 vías, incl. juntas y tornillos para el montaje	2
 - Nota <ul style="list-style-type: none"> Los tapones ciegos para cerrar en un lado las tomas de alimentación (1, 3, 5, 12 y 14) están incluidos en el suministro. En combinación con electroválvulas VUVS-LK, debe pedirse también el juego de tornillos (n.º art.: 8026203). 	3		8026244	VABM-B10-25E-G12-3
	4		8026245	VABM-B10-25E-G12-4
	5		8026246	VABM-B10-25E-G12-5
	6		8026247	VABM-B10-25E-G12-6
	7		8026248	VABM-B10-25E-G12-7
	8		8026249	VABM-B10-25E-G12-8
	9		802625	VABM-B10-25E-G12-9
	10		8026251	VABM-B10-25E-G12-10
	Bloque de conexión, módulo de expansión para bloque de conexión estándar			
	Para válvulas de 3/2 vías, incl. juntas y tornillos para el montaje	2	8026316	VABM-B10-25EEE-G12-2-P3
	Para válvulas de 5/2 vías y 5/3 vías, incl. juntas y tornillos para el montaje	2	8026315	VABM-B10-25EEE-G12-2
Bloque de conexión compacto				
	Para válvulas de 3/2 vías, incl. juntas y tornillos para el montaje	2	★ 8026297	VABM-B10-25S-G38-2-P3
	 - Nota Los tapones ciegos para cerrar en un lado las tomas de alimentación (1, 3 y 14) están incluidos en el suministro.	3	8026298	VABM-B10-25S-G38-3-P3
		4	★ 8026299	VABM-B10-25S-G38-4-P3
		5	8026300	VABM-B10-25S-G38-5-P3
		6	★ 8026301	VABM-B10-25S-G38-6-P3
		7	8026302	VABM-B10-25S-G38-7-P3
		8	★ 8026303	VABM-B10-25S-G38-8-P3
		9	8026304	VABM-B10-25S-G38-9-P3
		10	★ 8026305	VABM-B10-25S-G38-10-P3
			Para válvulas de 5/2 vías y 5/3 vías, incl. juntas y tornillos para el montaje	2
 - Nota Los tapones ciegos para cerrar en un lado las tomas de alimentación (1, 3, 5, 12 y 14) están incluidos en el suministro.	3		8026262	VABM-B10-25S-G38-3
	4		★ 8026263	VABM-B10-25S-G38-4
	5		8026264	VABM-B10-25S-G38-5
	6		★ 8026265	VABM-B10-25S-G38-6
	7		8026266	VABM-B10-25S-G38-7
	8		★ 8026267	VABM-B10-25S-G38-8
	9		8026268	VABM-B10-25S-G38-9
	10		★ 8026269	VABM-B10-25S-G38-10



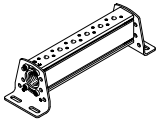
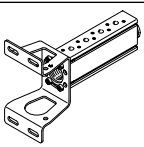

Referencias de pedido del bloque de conexión, tamaño 25

Referencias de pedido				
	Descripción	Posiciones de válvula	Nº art.	Código del producto
Perfil distribuidor P				
	Para fijación en ambos lados, incl. juntas y tornillos para montar las válvulas	2	★ 8026219	VABM-B10-25-G12-2-P53
		3	8026220	VABM-B10-25-G12-3-P53
		4	★ 8026221	VABM-B10-25-G12-4-P53
		5	8026222	VABM-B10-25-G12-5-P53
		6	★ 8026223	VABM-B10-25-G12-6-P53
		7	8026224	VABM-B10-25-G12-7-P53
		8	★ 8026225	VABM-B10-25-G12-8-P53
		9	8026226	VABM-B10-25-G12-9-P53
		10	★ 8026227	VABM-B10-25-G12-10-P53
			Para fijación en un lado, incl. juntas y tornillos para montar las válvulas	2
3	8026238			VABM-B10-25-G12-3-P53-E
4	8026239			VABM-B10-25-G12-4-P53-E

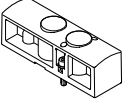
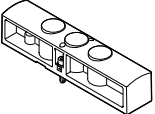

**Nota**

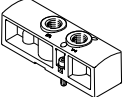
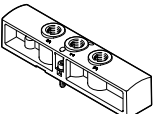
El tapón ciego para cerrar en un lado la toma de alimentación (1) está incluido en el suministro.

Referencias de pedido del bloque de conexión, tamaño 25



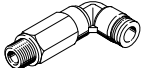

Referencias de pedido	Descripción	Peso [g]	Nº art.	Código del producto
Placa ciega				
	Para posición de válvula en bloque de conexión para válvulas de 3/2 vías	84	★ 8026210	VABB-B10-25-E-P3
	Para posición de válvula en bloque de conexión para válvulas de 5/2 y 5/3 vías	117	★ 8026209	VABB-B10-25-E
	Para posición de válvula en perfil distribuidor P	28	★ 8026208	VABB-B10-25-A
Placa de alimentación				
	Para posición de válvula en bloque de conexión para válvulas de 3/2 vías	80	8026319	VABF-B10-25-P1A4-G14-P3
	Para posición de válvula en bloque de conexión para válvulas de 5/2 y 5/3 vías	110	8026318	VABF-B10-25-P1A4-G14
Placa de alimentación				
	Para posición de válvula en perfil distribuidor P	26	8026317	VABF-B10-25-P1-G14

Referencias de pedido del bloque de conexión, tamaño 25

Referencias de pedido					
	Descripción		Nº art.	Código del producto	PE ¹⁾
Racor rápido roscado con hexágono exterior					
	Rosca de conexión G3/8 para diámetro exterior de tubo flexible	16 mm	186347	QS-G3/8-16	1
	Rosca de conexión G1/2 para diámetro exterior de tubo flexible	16 mm	186105	QS-G1/2-16	1
			132047	QS-G1/2-16-20	20
Racor rápido roscado con hexágono interior					
	Rosca de conexión M5 para diámetro exterior de tubo flexible	4 mm	★ 153315	QSM-M5-4-I	10
	Rosca de conexión G1/8 para diámetro exterior de tubo flexible	6 mm	★ 186107	QS-G1/8-6-I	10
			133009	QS-G1/8-6-I-100	100
			★ 186108	QS-G1/4-6-I	10
	Rosca de conexión G1/4 para diámetro exterior de tubo flexible	6 mm	★ 186110	QS-G1/4-8-I	10
		8 mm	★ 186112	QS-G1/4-10-I	10
		10 mm	★ 186111	QS-G3/8-8-I	10
	Rosca de conexión G3/8 para diámetro exterior de tubo flexible	8 mm	★ 186113	QS-G3/8-10-I	10
		10 mm	★ 186114	QS-G3/8-12-I	10
12 mm		★ 186115	QS-G1/2-12-I	1	
Rosca de conexión G1/2 para diámetro exterior de tubo flexible	12 mm				
Racor rápido roscado acodado con hexágono exterior					
	Rosca de conexión G1/4 para diámetro exterior de tubo flexible	6 mm	★ 186118	QSL-G1/4-6	10
			132051	QSL-G1/4-6-100	100
		8 mm	★ 186120	QSL-G1/4-8	10
			132052	QSL-G1/4-8-50	50
			★ 186122	QSL-G1/4-10	10
	Rosca de conexión G3/8 para diámetro exterior de tubo flexible	8 mm	★ 186121	QSL-G3/8-8	10
			132055	QSL-G3/8-8-50	50
		10 mm	★ 186123	QSL-G3/8-10	10
			132056	QSL-G3/8-10-20	20
		12 mm	★ 186124	QSL-G3/8-12	10
			132057	QSL-G3/8-12-20	20
	Rosca de conexión G1/2 para diámetro exterior de tubo flexible	16 mm	186348	QSL-G3/8-16	1
		12 mm	★ 186125	QSL-G1/2-12	1
			132058	QSL-G1/2-12-20	20
		16 mm	186126	QSL-G1/2-16	1
	132059	QSL-G1/2-16-20	20		
Racor rápido roscado acodado, largo, con hexágono exterior					
	Rosca de conexión G1/4 para diámetro exterior de tubo flexible	6 mm	186129	QSL-G1/4-6	10
		8 mm	186131	QSL-G1/4-8	10
		10 mm	186133	QSL-G1/4-10	10

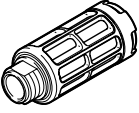
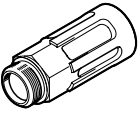
1) Cantidad por unidad de embalaje

Referencias de pedido del bloque de conexión, tamaño 25

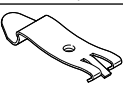
Referencias de pedido	Descripción	Nº art.	Código del producto	PE ¹⁾	
Silenciador					
	Con rosca de conexión G, ejecución en polímero	G1/4	★ 2316	U-1/4	1
			534223	U-1/4-20	20
		G3/8	534224	U-3/8-20	20
	Con rosca de conexión G, ejecución en metal	G3/8	6843	U-3/8-B	1
		G1/2	6844	U-1/2-B	1
	Con rosca de conexión G, ejecución sinterizada, larga	G3/8	★ 1205862	AMTE-M-LH-G38	10
		G1/2	★ 1205863	AMTE-M-LH-G12	10
Tapón ciego					
	Con rosca de conexión	G1/8	★ 3568	B-1/8	10
			534213	B-1/8-100	100
		G3/8	★ 3570	B-3/8	10
			534215	B-3/8-20	20
		G1/2	★ 3571	B-1/2	10
534216	B-1/2-20	20			
Elemento de separación					
	Para la creación de zonas de presión	G1/8	569995	VABD-8-B	1
		G3/8	574483	VABD-14-B	1
		G1/2	8022483	VABD-17.5-B	1
Accesorio para montaje en perfil DIN					
	Para la fijación de la batería de válvulas en un perfil DIN estándar TH 35-7,5 o TH 35-15, según EN 60715		2636436	VAME-T-M5	2

1) Cantidad por unidad de embalaje

Hoja de datos del bloque de conexión, tamaño 30

-  - Caudal
hasta 2300 l/min

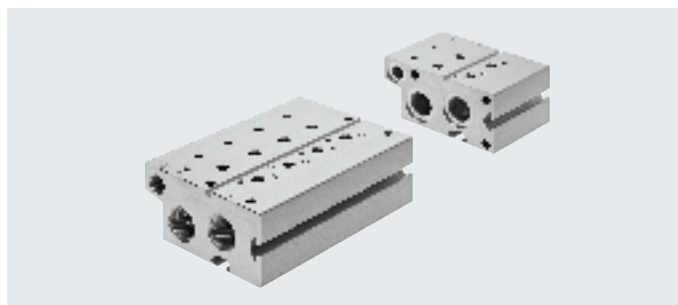

Especificaciones técnicas generales

Para función de válvula	Bloque de conexión Estándar		Módulo de expansión para Bloque de conexión estándar		Bloque de conexión Compacto		Perfil distribuidor P	
	3/2	5/2, 5/3	3/2	5/2, 5/3	3/2	5/2, 5/3	En ambos lados	En un lado
Patrón uniforme [mm]	32							
Tipo de fijación	Con taladro pasante						Con escuadra de fijación	
Número máx. de posiciones de válvula	10	10	2	2	10		10	4
Conexión 1	G3/4	G3/4	G3/4	G3/4	G1/2	G1/2	G3/4	G3/4
Conexión 3	G3/4	G3/4	G3/4	G3/4	G1/2	G1/2	-	-
Conexión 5	-	G3/4	-	G3/4	-	G1/2	-	-
Conexión 12	G1/8	G1/8	G1/8	G1/8	-	-	-	-
Conexión 14	-	G1/8	-	G1/8	-	-	-	-
Clase de resistencia a la corrosión CRC ¹⁾	2							

1) Clase de resistencia a la corrosión CRC 2 según la norma Festo FN 940070

Exposición moderada a la corrosión. Aplicación en interiores en los que puede producirse condensación. Piezas exteriores visibles cuya superficie debe cumplir requisitos esencialmente decorativos y que están en contacto directo con las atmósferas habituales en entornos industriales.

Peso [g]

Posiciones de válvula	2	3	4	5	6	7	8	9	10
Bloque de conexión para válvulas de 3/2 vías, estándar									
VABM-B10-30E-G34-...-P3	1411	1828	2245	2662	3079	3496	3913	4330	4747
Bloque de conexión, módulo de expansión para válvulas de 3/2 vías, estándar									
VABM-B10-30EEE-G34-2-P3	1111	-	-	-	-	-	-	-	-
Bloque de conexión para válvulas de 5/2 y 5/3 vías, estándar									
VABM-B10-30E-G34-...	1722	2213	2703	3194	3684	4175	4665	5156	5646
Bloque de conexión, módulo de expansión para válvulas de 5/2 y 5/3 vías, estándar									
VABM-B10-30EEE-G34-2	1318	-	-	-	-	-	-	-	-
Bloque de conexión para válvulas de 3/2 vías, compacto									
VABM-B10-30S-G12-...-P3	652	872	1093	1313	1533	1753	1973	2193	2413
Bloque de conexión para válvulas de 5/2 y 5/3 vías, compacto									
VABM-B10-30S-G12-...	759	1013	1267	1522	1776	2030	2285	2539	2793
Perfil distribuidor P para fijación en ambos lados									
VABM-B10-30-G34-...-P53	818	977	1135	1293	1452	1610	1768	1927	2085
Perfil distribuidor P para fijación en un lado									
VABM-B10-30-G34-2-P53-E	852	1011	1169	-	-	-	-	-	-

Hoja de datos del bloque de conexión, tamaño 30

Materiales	
Perfil distribuidor	Aleación forjada de aluminio
Nota sobre los materiales	En conformidad con la Directiva 2002/95/CE (RoHS)

Dimensiones

Descarga de datos CAD → www.festo.com

Bloque de conexión para válvulas de 3/2 vías, estándar

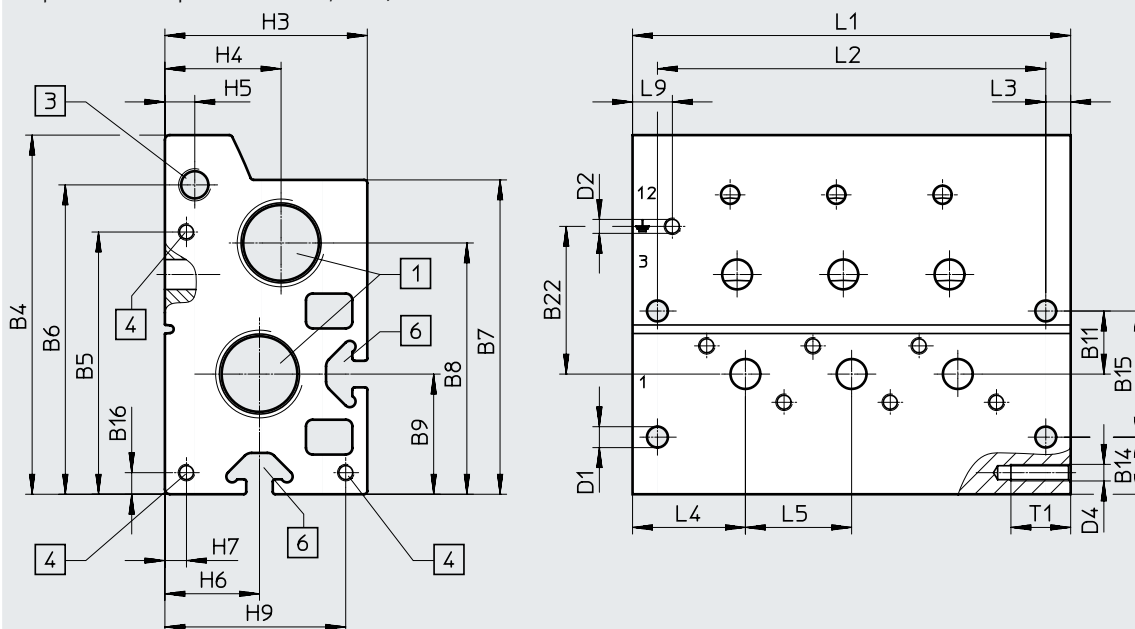

[1] Conexiones 1 y 3: G3/4

[3] Conexión 12: G1/8

[4] Rosca M5x18 para módulo de expansión

[6] Ranura perfilada IPM-08 sistema 8

Código del producto	B4	B5	B6	B7	B8	B9	B11	B14	B15	B16	B22
VABM-B10-30E-G34-...-P3	108,2	79	93,2	94,7	75,7	36,2	19	17,2	38	6,5	44,5

Código del producto	D1 ø	D2	D4	H3	H4	H5	H6	H7	H9	L3	L4	L5	L9	T1
VABM-B10-30E-G34-...-P3	6,3	M5x11	M5	61	35	9	28,5	6,5	54,5	7,5	34	32	12	18

Posiciones de válvula	2	3	4	5	6	7	8	9	10
L1	100	132	164	196	228	260	292	324	356
L2	85	117	149	181	213	245	277	309	341

Hoja de datos del bloque de conexión, tamaño 30

Dimensiones

Descarga de datos CAD → www.festo.com

Módulo de expansión para bloque de conexión para válvulas de 3/2 vías, estándar

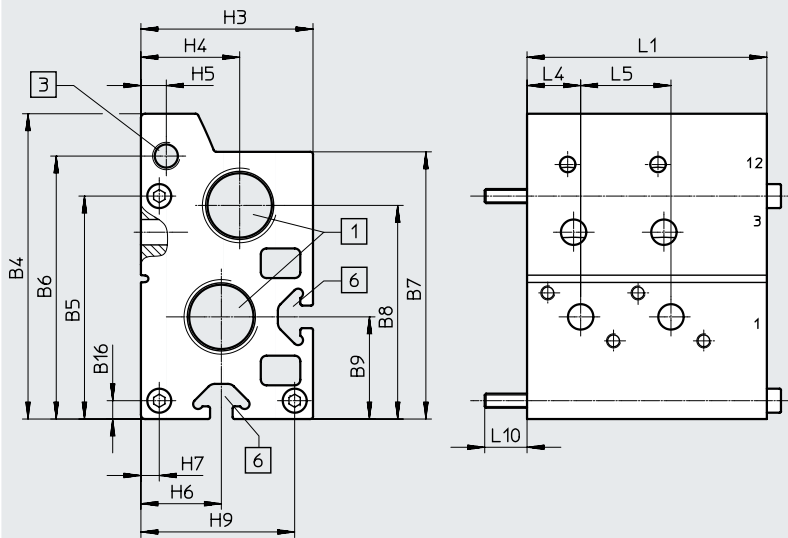

[1] Conexiones 1 y 3: G3/4

[3] Conexión 12: G1/8

[6] Ranura perfilada IPM-08
sistema 8

Código del producto	B4	B5	B6	B7	B8	B9	B16	H3
VABM-B10-30EEE-G34-2-P3	108,2	79	93,2	94,7	75,7	36,2	6,5	61

Código del producto	H4	H5	H6	H7	H9	L4	L5	L10	L1
VABM-B10-30EEE-G34-2-P3	35	9	28,5	6,5	54,5	19	32	15	85

Hoja de datos del bloque de conexión, tamaño 30

Dimensiones

Descarga de datos CAD → www.festo.com

Bloque de conexión para válvulas de 5/2 y 5/3 vías, estándar

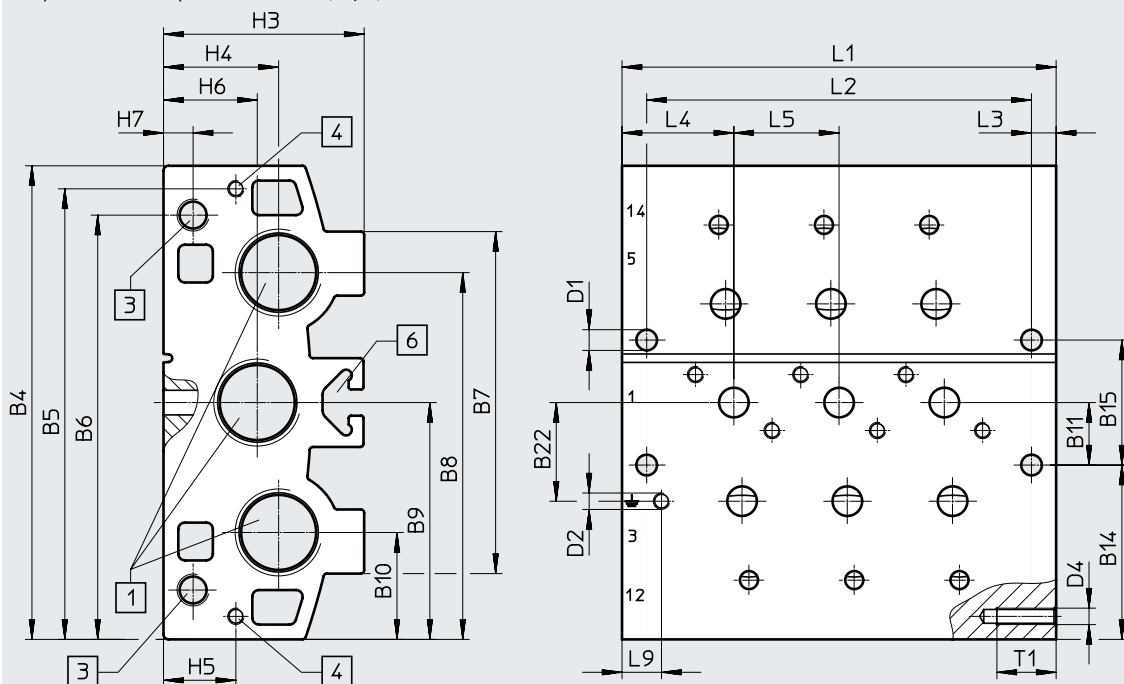

[1] Conexiones 1, 3 y 5: G3/4

[3] Conexiones 12 y 14: G1/8

[4] Rosca M5x18 para módulo de expansión

[6] Ranura perfilada IPM-08 sistema 8

Código del producto	B4	B5	B6	B7	B8	B9	B10	B11	B14	B15	B22
VABM-B10-30E-G34-...	144	137	129	104	111,5	72	32,5	19	53	38	30

Código del producto	D1 ø	D2	D4	H3	H4	H5	H6	H7	L3	L4	L5	L9	T1
VABM-B10-30E-G34-...	6,3	M5x11	M5	61	35	22	28,5	9	7,5	34	32	12	18

Posiciones de válvula	2	3	4	5	6	7	8	9	10
L1	100	132	164	196	228	260	292	324	356
L2	85	117	149	181	213	245	277	309	341

Hoja de datos del bloque de conexión, tamaño 30

Dimensiones

Descarga de datos CAD → www.festo.com

Módulo de expansión para bloque de conexión para válvulas de 5/2 y 5/3 vías, estándar

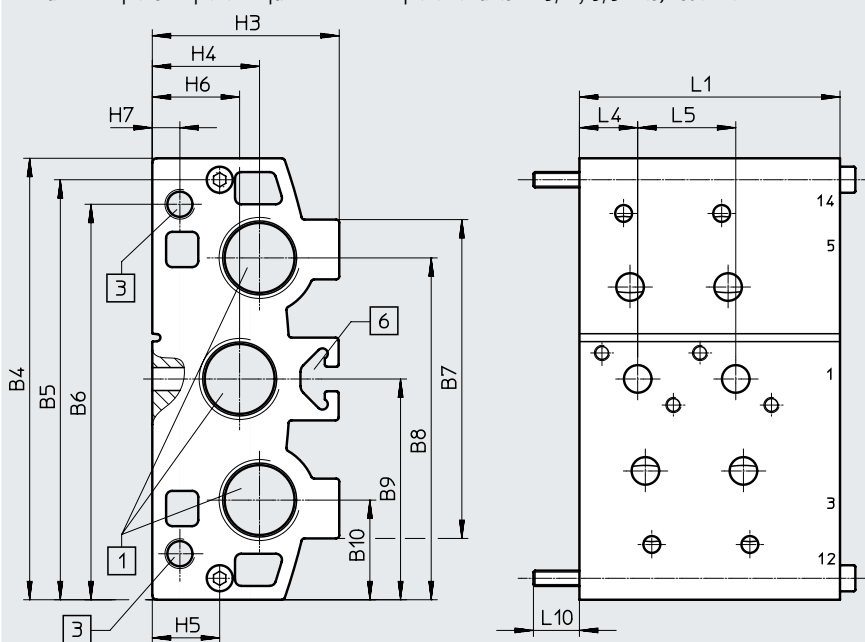

[1] Conexiones 1, 3 y 5: G3/4

[3] Conexiones 12 y 14: G1/8

[6] Ranura perfilada IPM-08
sistema 8

Código del producto	B4	B5	B6	B7	B8	B9	B10	H3
VABM-B10-30EEE-G34-2	144	137	129	104	111,5	72	32,5	61

Código del producto	H4	H5	H6	H7	L1	L4	L5	L10
VABM-B10-30EEE-G34-2	35	22	28,5	9	85	19	32	15

Hoja de datos del bloque de conexión, tamaño 30

Dimensiones

Descarga de datos CAD → www.festo.com

Bloque de conexión para válvulas de 3/2 vías, compacto

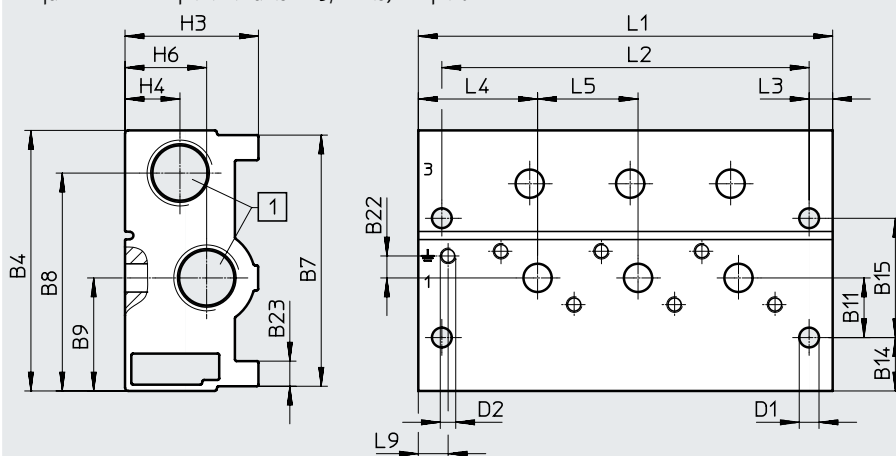

[1] Conexiones 1 y 3: G1/2

Código del producto	B4	B7	B8	B9	B11	B14	B15	B22	B23
VABM-B10-30S-G12-...-P3	83	80	69,4	36	19	17	38	7	8

Código del producto	D1 ø	D2	H3	H4	H6	L3	L4	L5	L9
VABM-B10-30S-G12-...-P3	6,3	M5x11	42,5	17,5	26	7,5	38	32	12

Posiciones de válvula	2	3	4	5	6	7	8	9	10
L1	100	132	164	196	228	260	292	324	356
L2	85	117	149	181	213	245	277	309	341

Dimensiones

Descarga de datos CAD → www.festo.com

Bloque de conexión para válvulas de 5/2 y 5/3 vías, compacto

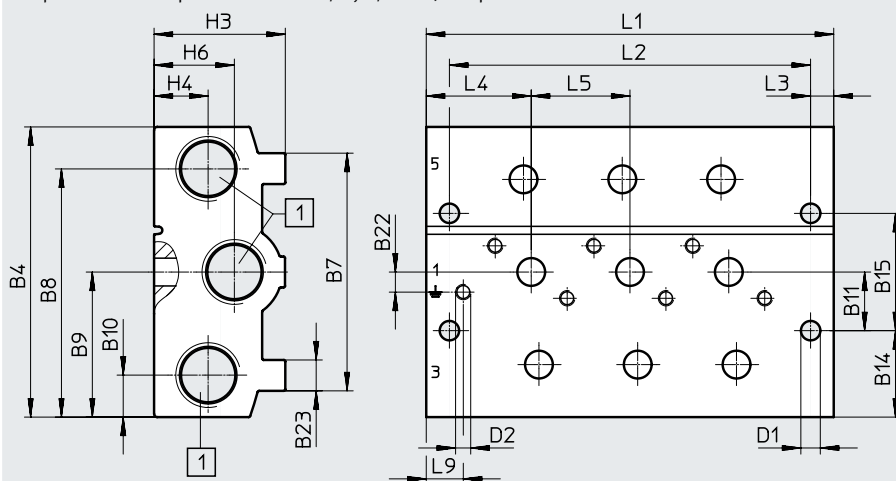

[1] Conexiones 1, 3 y 5: G1/2

Código del producto	B4	B7	B8	B9	B10	B11	B14	B15	B22	B23
VABM-B10-30S-G12-...	94	77	80,4	47	13,6	19	28	38	6,5	10

Código del producto	D1 ø	D2	H3	H4	H6	L3	L4	L5	L9
VABM-B10-30S-G12-...	6,3	M5x11	42,5	17,5	26	7,5	34	32	12

Posiciones de válvula	2	3	4	5	6	7	8	9	10
L1	100	132	164	196	228	260	292	324	356
L2	85	117	149	181	213	245	277	309	341

Hoja de datos del bloque de conexión, tamaño 30

Dimensiones

Descarga de datos CAD → www.festo.com

Perfil distribuidor P, montaje en ambos lados

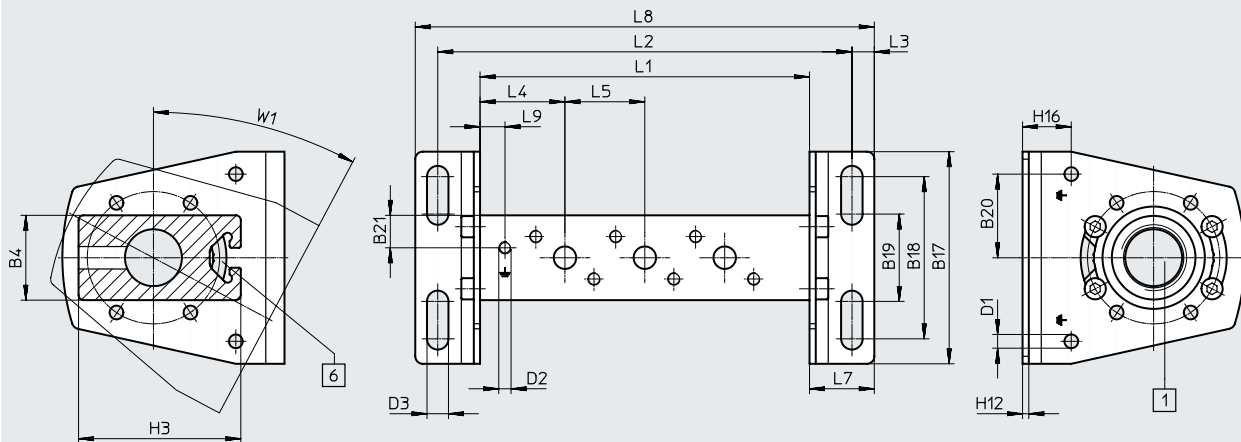

[1] Conexión 1: G3/4

[6] Ranura perfilada IPM-08 sistema 8

-  - NotaEscuadra de fijación con posibilidad de desplazamiento de $\pm 30^\circ$.

Código del producto	B4	B17	B18	B19	B20	B21	D1 \varnothing	D2	D3 \varnothing
VABM-B10-30-G34-...-P53	34	85	65	35	33,5	13	5,5	M5x11	8,6
Código del producto	H3	H12	H16	L3	L4	L5	L7	L9	W1
VABM-B10-30-G34-...-P53	65	2,5	19,5	9	34	32	26	10	30°
Posiciones de válvula	2	3	4	5	6	7	8	9	10
L1	100	132	164	196	228	260	292	324	356
L2	134	166	198	230	262	294	326	358	390
L8	152	184	216	248	280	312	344	376	408

Hoja de datos del bloque de conexión, tamaño 30

Dimensiones

Perfil distribuidor P, montaje en un lado

Descarga de datos CAD → www.festo.com

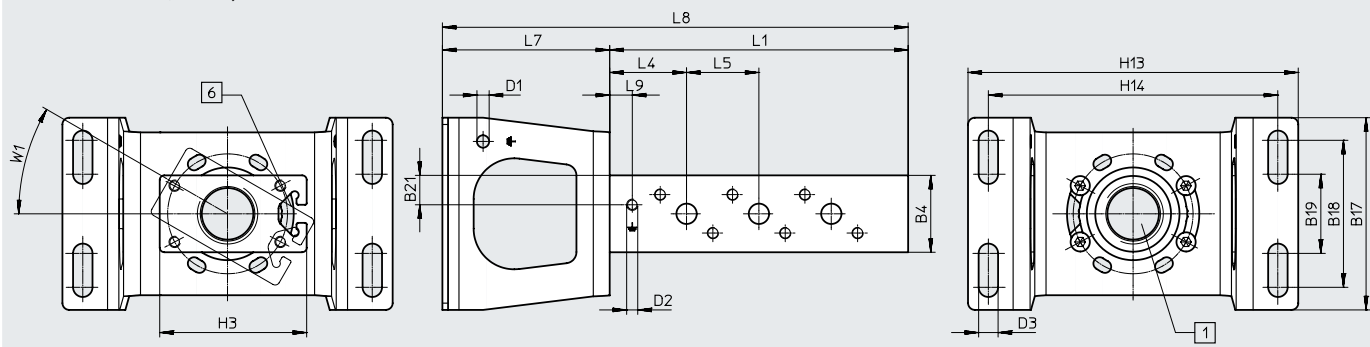

[1] Conexión 1: G3/4

[6] Ranura perfilada IPM-08 sistema 8





 **Nota**
Escuadra de fijación con posibilidad de desplazamiento de $\pm 30^\circ$.

Código del producto	B4	B17	B18	B19	B21	D1 ø	D2	D3ø
VABM-B10-30-G34-...-P53-E	34	85	65	35	13	5,5	M5x11	8,6

Código del producto	H3	H13	H14	L4	L5	L7	L9	W1
VABM-B10-30-G34-...-P53-E	65	146	128	34	32	74	10	30°

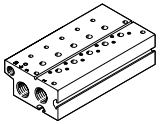
Posiciones de válvula	2		3		4	
L1	100		132		164	
L8	168		200		232	

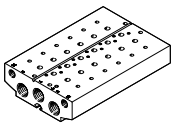
Referencias de pedido del bloque de conexión, tamaño 30

Referencias de pedido: bloque de conexión				
	Descripción	Posiciones de válvula	Nº art.	Código del producto
Bloque de conexión estándar				
	Para válvulas de 3/2 vías, incl. juntas y tornillos para el montaje  - Nota • Los tapones ciegos para cerrar en un lado las tomas de alimentación (1, 3 y 14) están incluidos en el suministro. • En combinación con electroválvulas VUVS-LK, debe pedirse también el juego de tornillos (n.º art.: 8026203).	2	8026395	VABM-B10-30E-G34-2-P3
		3	8026396	VABM-B10-30E-G34-3-P3
		4	8026397	VABM-B10-30E-G34-4-P3
		5	8026398	VABM-B10-30E-G34-5-P3
		6	8026399	VABM-B10-30E-G34-6-P3
		7	8026400	VABM-B10-30E-G34-7-P3
		8	8026401	VABM-B10-30E-G34-8-P3
		9	8026402	VABM-B10-30E-G34-9-P3
		10	8026403	VABM-B10-30E-G34-10-P3
			Para válvulas de 5/2 vías y 5/3 vías, incl. juntas y tornillos para el montaje  - Nota • Los tapones ciegos para cerrar en un lado las tomas de alimentación (1, 3, 5, 12 y 14) están incluidos en el suministro. • En combinación con electroválvulas VUVS-LK, debe pedirse también el juego de tornillos (n.º art.: 8026203).	2
3	8026360			VABM-B10-30E-G34-3
4	8026361			VABM-B10-30E-G34-4
5	8026362			VABM-B10-30E-G34-5
6	8026363			VABM-B10-30E-G34-6
7	8026364			VABM-B10-30E-G34-7
8	8026365			VABM-B10-30E-G34-8
9	8026366			VABM-B10-30E-G34-9
10	8026367			VABM-B10-30E-G34-10
Bloque de conexión, módulo de expansión para bloque de conexión estándar				
	Para válvulas de 3/2 vías, incl. juntas y tornillos para el montaje	2	8026432	VABM-B10-30EEE-G34-2-P3
	Para válvulas de 5/2 vías y 5/3 vías, incl. juntas y tornillos para el montaje	2	8026431	VABM-B10-30EEE-G34-2
Bloque de conexión compacto				
	Para válvulas de 3/2 vías, incl. juntas y tornillos para el montaje  - Nota Los tapones ciegos para cerrar en un lado las tomas de alimentación (1, 3 y 14) están incluidos en el suministro.	2	★ 8026413	VABM-B10-30S-G12-2-P3
		3	8026414	VABM-B10-30S-G12-3-P3
		4	★ 8026415	VABM-B10-30S-G12-4-P3
		5	8026416	VABM-B10-30S-G12-5-P3
		6	★ 8026417	VABM-B10-30S-G12-6-P3
		7	8026418	VABM-B10-30S-G12-7-P3
		8	★ 8026419	VABM-B10-30S-G12-8-P3
		9	8026420	VABM-B10-30S-G12-9-P3
		10	★ 8026421	VABM-B10-30S-G12-10-P3
			Para válvulas de 5/2 vías y 5/3 vías, incl. juntas y tornillos para el montaje  - Nota Los tapones ciegos para cerrar en un lado las tomas de alimentación (1, 3, 5, 12 y 14) están incluidos en el suministro.	2
3	8026378			VABM-B10-30S-G12-3
4	★ 8026379			VABM-B10-30S-G12-4
5	8026380			VABM-B10-30S-G12-5
6	★ 8026381			VABM-B10-30S-G12-6
7	8026382			VABM-B10-30S-G12-7
8	★ 8026383			VABM-B10-30S-G12-8
9	8026384			VABM-B10-30S-G12-9
10	★ 8026385			VABM-B10-30S-G12-10



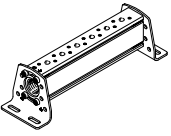
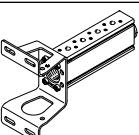

Referencias de pedido del bloque de conexión, tamaño 30

Referencias de pedido	Descripción	Posiciones de válvula	Nº art.	Código del producto
Perfil distribuidor P				
	Para fijación en ambos lados, incl. juntas y tornillos para montar las válvulas	2	★ 8026338	VABM-B10-30-G34-2-P53
		3	8026339	VABM-B10-30-G34-3-P53
		4	★ 8026340	VABM-B10-30-G34-4-P53
		5	8026341	VABM-B10-30-G34-5-P5
		6	★ 8026342	VABM-B10-30-G34-6-P53
		7	8026343	VABM-B10-30-G34-7-P53
		8	★ 8026344	VABM-B10-30-G34-8-P53
		9	8026345	VABM-B10-30-G34-9-P53
		10	★ 8026346	VABM-B10-30-G34-10-P53
			Para fijación en un lado, incl. juntas y tornillos para montar las válvulas	2
3	8026357			VABM-B10-30-G34-3-P53-E
4	8026358			VABM-B10-30-G34-4-P53-E



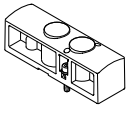
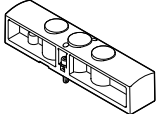

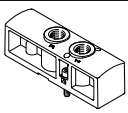
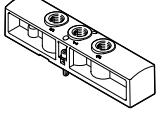
 - **Nota**

El tapón ciego para cerrar en un lado la toma de alimentación (1) está incluido en el suministro.

Referencias de pedido del bloque de conexión, tamaño 30





Referencias de pedido	Descripción	Peso [g]	Nº art.	Código del producto
Placa ciega				
	Para posición de válvula en bloque de conexión para válvulas de 3/2 vías	128	★ 8026336	VABB-B10-30-E-P3
	Para posición de válvula en bloque de conexión para válvulas de 5/2 y 5/3 vías	179	★ 8026335	VABB-B10-30-E
	Para posición de válvula en perfil distribuidor P	43	★ 8026334	VABB-B10-30-A
Placa de alimentación				
	Para posición de válvula en bloque de conexión para válvulas de 3/2 vías	121	8026435	VABF-B10-30-P1A4-G38-P3
	Para posición de válvula en bloque de conexión para válvulas de 5/2 y 5/3 vías	167	8026434	VABF-B10-30-P1A4-G38
Placa de alimentación				
	Para posición de válvula en perfil distribuidor P	40	8026433	VABF-B10-30-P1-G38

Referencias de pedido del bloque de conexión, tamaño 30

Referencias de pedido	Descripción		Nº art.	Código del producto	PE ¹⁾
Racor rápido roscado con hexágono interior					
	Rosca de conexión G1/8 para diámetro exterior de tubo flexible	4 mm	★ 186106	QS-G1/8-4-I	10
			133008	QS-G1/8-4-I-100	100
		6 mm	★ 186107	QS-G1/8-6-I	10
			133009	QS-G1/8-6-I-100	100
	Rosca de conexión G3/8 para diámetro exterior de tubo flexible	8 mm	★ 186111	QS-G3/8-8-I	10
		10 mm	★ 186113	QS-G3/8-10-I	10
12 mm		★ 186114	QS-G3/8-12-I	10	
Rosca de conexión G1/2 para diámetro exterior de tubo flexible	12 mm	★ 186115	QS-G1/2-12-I	1	
Racor rápido roscado con hexágono exterior					
	Rosca de conexión G1/2 para diámetro exterior de tubo flexible	16 mm	186105	QS-G1/2-16	1
			132047	QS-G1/2-16-20	20
Racor rápido roscado acodado con hexágono exterior					
	Rosca de conexión G3/8 para diámetro exterior de tubo flexible	8 mm	★ 186121	QSL-G3/8-8	10
			132055	QSL-G3/8-8-50	50
		10 mm	★ 186123	QSL-G3/8-10	10
			132056	QSL-G3/8-10-20	20
	Rosca de conexión G1/2 para diámetro exterior de tubo flexible	12 mm	★ 186124	QSL-G3/8-12	10
			132057	QSL-G3/8-12-20	20
		12 mm	★ 186125	QSL-G1/2-12	1
			132058	QSL-G1/2-12-20	20
16 mm	★ 186126	QSL-G1/2-16	1		
	132059	QSL-G1/2-16-20	20		
Racor rápido roscado acodado, largo, con hexágono exterior					
	Rosca de conexión G1/2 para diámetro exterior de tubo flexible	8 mm	186132	QSL-G3/8-8	10
		10 mm	186134	QSL-G3/8-10	10
		12 mm	186135	QSL-G3/8-12	10
Racor de boquilla con hexágono exterior					
	Rosca de conexión G3/4 para diámetro interior de tubo flexible	13 mm	3612	N-3/4-P-13	1
	Ejecución en aluminio	19 mm	3613	N-3/4-P-19	1
	Rosca de conexión G3/4 para diámetro interior de tubo flexible	13 mm	15637	N-3/4-P-13-MS	1
	Ejecución en latón	19 mm	15638	N-3/4-P-19-MS	1

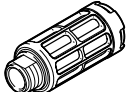
1) Cantidad por unidad de embalaje

Referencias de pedido del bloque de conexión, tamaño 30

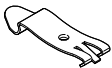
Referencias de pedido	Descripción	Nº art.	Código del producto	PE ¹⁾
Silenciador				
	Con rosca de conexión G, ejecución en polímero	G3/8	534224 U-3/8-20	20
	Con rosca de conexión G, ejecución en metal	G1/2	6844 U-1/2-B	1
		G3/4	6845 U-3/4-B	1
		G3/8	6843 U-3/8-B	1
	Con rosca de conexión G, ejecución sinterizada, larga	G1/2	★ 1205863 AMTE-M-LH-G12	10
		G3/4	1205864 AMTE-M-LH-G34	10
Tapón ciego				
	Con rosca de conexión	G1/8	★ 3568 B-1/8	10
			534213 B-1/8-100	100
		G1/2	★ 3571 B-1/2	10
			534216 B-1/2-20	20
		G3/4	★ 3572 B-3/4	10
Elemento de separación				
	Para la creación de zonas de presión	G1/8	569995 VABD-8-B	1
		G1/2	8022483 VABD-17.5-B	1
		G3/4	8022484 VABD-22.7-B	1
Accesorio para montaje en perfil DIN				
	Para tamaño 30 y fijación en perfil DIN estándar TH 35-7,5 o TH 35-15 según EN 60715	3488412	VAME-T-M6	2

1) Cantidad por unidad de embalaje